











Оборудование и инструменты

Каталог продукции



Сварочные аппараты серии MSA

Техническое описание

Характеристики	 		 		   				 	
	MSA 125	MSA 315	MSA 330	MSA 340	MSA 2.0	MSA 2.1	MSA 2 Multi	MSA 2 CF	MSA 4.0	MSA 4.1
Материал фитингов	PE,PP	PE,PP	PE,PP	PE,PP	PE,PP	PE,PP	PE,PP,PB, PVDF	PE, COOL-Fit	PE,PP	PE,PP
Рабочая температура [°C]	-10 ... +45	-10 ... +45	-10 ... +45	-10 ... +45	-20 ... +50	-20 ... +50	-20 ... +50	-20 ... +50	-20 ... +50	-20 ... +50
Класс защиты	IP54	IP65	IP65	IP65	IP65	IP65	IP65	IP65	IP65	IP65
Главный выключатель	√	√	√	√		√		√	√	√
Входное напряжение (В)	230	230	230/115	230/115	230	230	230	230	230	230
Сварочное напряжение (В)	8 - 42	8 - 42	8 - 48	8 - 48	8 - 48	8 - 48	8 - 48	8 - 48	8 - 48	8 - 48
Сварочный ток (А)	50	70	100	100	90	90	90	90	110	110
Ввод штрих-кода сканером	Опция	Опция								Беспровод
Ручной ввод данных сварки	√	√	√	√	√	√	√	√	√	√
Карта сварщика / заказа (ГОСТ Р ИСО 12176-3)		√	√	√		√		√	√	√
Кол-во протоколов	350	500	1000	1000	350	1000	500	1000	5000	5000
Формат протоколов	PDF,CSV	PDF,CSV	PDF,CSV	PDF,CSV		PDF,BIN	PDF,BIN	PDF,BIN	PDF,BIN	PDF,BIN
Трассируемость (ГОСТ Р ИСО 12176-4)				√					√	√
GPS координаты				√					√	√
Интерфейс	USB	USB	USB	USB	USB	USB	USB	USB	USB	USB
Bluetooth									√	√
Меню конфигурации/администратора			√	√		√		√	√	√
Вес (кг)	13	17	19	19	11,9	11,9	11,9	12,5	12,5	12,5
Длина кабеля питания / сварки	4 / 3 м	4 / 3 м	4 / 4 м	4 / 4 м	4 / 3 м	4 / 4 м	4 / 3 м	4 / 4 м	4 / 4 м	4 / 4 м
Разъемы / переходники	4 мм	4 мм	4 / 4,7 мм	4 / 4,7 мм	4 мм	4 / 4,7 мм	4 мм	4 мм	4 / 4,7 мм	4 / 4,7 мм
Контейнер	√	Опция		√	√	√	√	√	√	√
Приложение WeldinBook	Опция	Опция		Опция		√	√	√	√	√
Приложение WeldinAir			Опция	Опция	Опция	Опция	Опция	Опция		
Приложение для аренды			√	√					√	√

Сварочные машины MSA



MSA 315

Автоматический аппарат для электромуфтовой сварки труб до d315

Автоматический аппарат MSA 315 для электромуфтовой сварки объединяет легкий вес и компактность, упрощает работу при монтаже трубопроводов до 315 мм для инженерных внутридомовых сетей, газо- и водоснабжения. Данный аппарат крайне прост в применении, пользователь производит только несколько операций: подключение, подтверждение, сканирование, запуск процесса сварки. При необходимости установщик может отслеживать код оператора и код задания.

Прочный, безопасный, эргономичный.

Процесс сварки целиком контролируется и регулируется посредством энергокомпенсации в зависимости от температуры окружающей среды и времени охлаждения.

Аппарат MSA 2.1 может одновременно хранить в памяти до 500 протоколов сварки.

Пользователь может скопировать протоколы сварки на флеш-карту USB и распечатать в формате PDF.

Комплект поставки включает: транспортировочный контейнер, одну пару угловых переходников на 4.0 мм и руководство по эксплуатации.

Технические характеристики:

- Температура окружающей среды: -10 °C до +45 °C
- Ввод параметров сварки: штрих-код, ручной.
- Питание: 230 В (190 - 265 В).
- Частота сети питания: 50 - 60 Гц.
- Технология сварки: контроль уровня напряжения.
- Напряжение сварки: 8-42 В
- Ток сварки: макс. 70 А
- Диапазон размеров фитингов: d20-315 мм.
- Объем встроенной памяти: 500 протоколов
- Формат протоколов: PDF, CSV
- Класс защиты: 1 / IP 65.
- USB порт: тип А.
- Кабель питания: 4 м / Сварочный кабель: 3 м
- Вес: 17 кг.
- Дисплей: Графический ЖКД, регулируемая контрастность.
- Поддержка языков: Русский, Английский, Китайский и др.

Тип	Артикул	Вес (kg)
Только ручной режим (ручной ввод параметров), упаковка - картонная коробка	790 128 040	18,000
Автоматический механизм, со считывателем штрих-кода, упаковка - картонная коробка	790 128 041	18,000
Автоматический механизм с устройством считывания штрих-кода, упаковка - транспортировочный контейнер	790 128 042	24,000



MSA 330

Автоматический аппарат для электромуфтовой сварки с ведением и выдачей протоколов

Аппарат MSA 330 для электромуфтовой сварки объединяет высокую производительность с простотой и легкостью при работе. Встроенная память рассчитана на 1000 протоколов, для передачи протоколов аппарат оснащен USB интерфейсом. Протоколы передаются в формате PDF или CSV, оба формата обрабатываются типовым и бесплатным программным обеспечением на компьютере. Интуитивно понятное меню оказывает поддержку оператору во время сварки. Для ввода параметров сварки используется сканер для считывания штрих-кода. Процесс сварки целиком контролируется и регулируется посредством энергокомпенсации в зависимости от температуры окружающей среды и времени охлаждения. Прочный алюминиевый корпус с удобной намоткой кабелей и ручкой для транспортировки имеет хорошую балансировку. Аппарат пригоден для последовательной серийной сварки муфт.

В комплект поставки включен транспортировочный контейнер, 2 пары угловых переходников на 4,0 и 4,7 мм, руководство по эксплуатации и карта для конфигурирования.

Технические характеристики:

- Температура окружающей среды: -10 °C до +45 °C
- Питание: 230 В (190 - 265 В).
- Частота сети питания: 40 Гц - 70 Гц
- Напряжение сварки: 8 - 48 В
- Ток сварки: макс. 110 А.
- Рекомендуемая мощность генератора: 3,5 кВА (5,0 кВА для фитингов >200 мм)
- Класс защиты: 1 / IP 65.
- Кабель питания: 4 м / Сварочный кабель: 4 м
- Интерфейс: USB тип А для связи с ПК и обновления прошивки
- Вес: 19 кг
- Размеры: 280 x 480 x 240 мм
- Дисплей: ЖКД (4 строки по 20 знаков), регулируемая контрастность
- Поддержка 11 языков меню

Описание	Артикул	Вес (kg)
Аппарат со сканером в транспортировочном контейнере	790 160 061	25,000
Аппарат со сканером в картонной коробке	790 160 060	20,000



MSA 340

Автоматический аппарат для электромуфтовой сварки с функцией прослеживаемости и вводом GPS координат

Аппарат обладает высокой производительностью и обеспечивает необходимую документацию сварочного процесса, включая идентификационный номер сварщика, код заказа и данные прослеживаемости (по ISO 12176-4), а так же в каждом протоколе автоматически фиксируются координаты GPS. Встроенная память рассчитана на 1000 протоколов сварки. Для передачи данных аппарат оснащен USB интерфейсом. Протоколы передаются в формате PDF или CSV, оба формата обрабатываются типовым и бесплатным программным обеспечением на компьютере. Интуитивно понятное меню оказывает поддержку оператору во время свайки. Для ввода параметров сварки используется сканер для считывания штрих-кода. Процесс сварки целиком контролируется и регулируется посредством энергокомпенсации в зависимости от температуры окружающей среды и времени охлаждения. Прочный алюминиевый корпус с удобной намоткой кабелей и ручкой для транспортировки имеет хорошую балансировку. Аппарат пригоден для последовательной серийной сварки муфт.

В комплект поставки включен транспортировочный контейнер, 2 пары угловых переходников на 4,0 и 4,7 мм, руководство по эксплуатации и карта для конфигурирования.

Технические характеристики:

- Температура окружающей среды: -10 °C до +45 °C
- Питание: 230 В (190 - 265 В).
- Частота сети питания: 40 Гц - 70 Гц
- Напряжение сварки: 8 - 48 В
- Ток сварки: макс. 110 А.
- Рекомендуемая мощность генератора: 3,5 кВА (5,0 кВА для фитингов >200 мм)
- Кабель питания: 4 м / Сварочный кабель: 4 м
- Класс защиты: 1/ IP 65.
- Интерфейс: USB тип А для связи с ПК и обновления прошивки
- Вес: 19 кг
- Размеры: 280 x 480 x 240 мм
- Дисплей: ЖКД (4 строки по 20 знаков), регулируемая контрастность
- Поддержка 11 языков меню

Описание	Артикул	Вес (kg)
Аппарат со сканером в картонной коробке	790 160 062	20,000
Аппарат со сканером, транспортировочный контейнер	790 160 063	25,000



MSA 2.0

Автоматический аппарат для электромуфтовой сварки с ведением протоколов (без выдачи)

Автоматический высокопроизводительный и легкий аппарат для электромуфтовой сварки, основанный на инвертерной технологии. Данный аппарат крайне прост в применении, пользователь производит только 3 операции: включение, сканирование, запуск процесса сварки.

Аппарат MSA 2.0 может одновременно содержать в памяти до 350 протоколов сварки. Прочный, безопасный, эргономичный.

Все инновации направлены на упрощение рабочего процесса: сканер штрих-кодов для дистанционного считывания, система охлаждения для серийного монтажа, интуитивно понятное меню в виде пиктограмм для поддержания связи с пользователем.

Процесс сварки целиком контролируется и регулируется посредством энергокомпенсации в зависимости от температуры окружающей среды и времени охлаждения.

Комплект поставки: аппарат, угловые разъемы 4,0 мм, карточка СТАРТ/СТОП, транспортировочный контейнер и руководство по эксплуатации.

Технические характеристики:

- Температура окружающей среды: -20 °C ... +50 °C.
- Напряжение и частота питания: 230 В (190 - 265 В), 50-60 Гц
- Ток сварки: макс. 90 А
- Рекомендуемая мощность генератора: 3,5 кВА.
- Напряжение сварки: 8-42 В (48 В).
- Ввод параметров сварки: штрих-код, ручной.
- USB порт: тип А.
- Класс защиты: 1 / IP 65.
- Кабель питания: 4 м / Сварочный кабель: 3 м
- Размеры: 280 x 480 x 220 мм
- Вес: включая кабели, 11,9 кг.
- Дисплей: Графический ЖКД, регулируемая контрастность.
- Понятное на всех языках меню.

Тип	Артикул	Вес (kg)
Аппарат со сканером в транспортировочном контейнере	790 156 001	20,000

MSA 2.1

Автоматический аппарат для электромуфтовой сварки с ведением и выдачей протоколов.



Автоматический высокопроизводительный и легкий аппарат для электромуфтовой сварки, основанный на инвертерной технологии, предоставляет протоколы по каждому сварочному процессу в формате PDF. Данный аппарат крайне прост в применении, пользователь производит только 3 операции: включение, сканирование, запуск процесса сварки.

Прочный, безопасный, эргономичный.

Все инновации направлены на упрощение рабочего процесса: сканер штрих-кодов для дистанционного считывания, система охлаждения для серийного монтажа, интуитивно понятное меню в виде пиктограмм для поддержания связи с пользователем.

Процесс сварки целиком контролируется и регулируется посредством энергокомпенсации в зависимости от температуры окружающей среды и времени охлаждения.

Аппарат может одновременно хранить в памяти до 1000 протоколов сварки. Пользователь может скопировать протоколы сварки на флеш-карту USB и распечатать в формате PDF.

Комплект поставки: аппарат, угловые разъемы 4,0 и 4,7 мм, карточка СТАРТ/СТОП, USB карта памяти, транспортировочный контейнер и руководство по эксплуатации.

Технические характеристики:

- Температура окружающей среды: -20 °C ... +50 °C.
- Напряжение и частота питания: 230 В (190 - 265 В), 50-60 Гц
- Напряжение сварки: 8-42 В (48 В).
- Ввод параметров сварки: штрих-код, ручной.
- Ток сварки: макс. 90 А
- Рекомендуемая мощность генератора: 3,5 кВА.
- USB порт: тип А.
- Класс защиты: 1/ IP 65.
- Кабель питания: 4 м / Сварочный кабель: 4 м
- Вес: включая кабели, 11,9 кг.
- Дисплей: Графический ЖКД, регулируемая контрастность.
- Понятное на всех языках меню.

	Тип	Артикул	Вес (kg)
Аппарат со сканером, транспортировочный контейнер, программа для протоколов miniWelding Book		790 156 003	20,000
Аппарат со сканером, транспортировочный контейнер, программа для протоколов miniWelding Book, сварочные кабели 8 м		790 156 010	21,000

MSA 2 MULTI

Автоматический аппарат для электромуфтовой сварки PE/PP/PVDF/PB



Автоматический высокопроизводительный и легкий аппарат для электромуфтовой сварки, основанный на инвертерной технологии. Аппарат предназначен для сварки труб из PE, PP, INSTAFLEX PB d125 - d225, Fuseal d1 ½" - 12" и Ppro-Seal ½" - 3".

Прочный, безопасный, эргономичный.

Все инновации направлены на упрощение рабочего процесса: сканер штрих-кодов для дистанционного считывания, система охлаждения для серийного монтажа, интуитивно понятное меню в виде пиктограмм для поддержания связи с пользователем.

Процесс сварки целиком контролируется и регулируется посредством энергокомпенсации в зависимости от температуры окружающей среды и времени охлаждения.

Аппарат MSA 2.1 может одновременно хранить в памяти до 500 протоколов сварки.

Пользователь может скопировать протоколы сварки на флеш-карту USB и распечатать в формате PDF.

Комплект поставки включает: транспортировочный контейнер, одну пару угловых переходников на 4.0 мм, руководство по эксплуатации, карточка СТАРТ/СТОП и USB флеш-карта.

Технические характеристики:

- Температура окружающей среды: -20 °C ... +50 °C.
- Напряжение и частота питания: 230 В (190 - 265 В), 50-60 Гц
- Ввод параметров сварки: штрих-код, ручной.
- Диапазон размеров фитингов: d16 - 630 мм, 1/2# - 12#.
- Напряжение сварки: 3,6 - 40 В.
- Ток сварки: макс. 90 А
- Рекомендуемая мощность генератора: 3,5 кВА.
- USB порт: тип А.
- Класс защиты: 1 / IP 65.
- Кабель питания: 4 м / Сварочный кабель: 3 м
- Вес: включая кабели, 11,9 кг.
- Дисплей: Графический ЖКД, регулируемая контрастность.

Тип	Артикул	Вес (kg)
Полный комплект вместе с программой для протоколов mini Welding Book	790 156 021	20,000
Полный комплект вместе с программой для протоколов mini Welding Book, штрих-коды и адаптеры SeaDrain	790 156 022	20,000

MSA 4.0

Аппарат для электромуфтовой сварки с функцией прослеживаемости и вводом GPS координат



Высокопроизводительный и легкий аппарат для электромуфтовой сварки, основанный на инвертерной технологии, и предоставляющий исчерпывающую информацию по сварочному процессу, включая идентификационный номер сварщика, код заказа и данные прослеживаемости в соответствии с ISO 12176; GPS координаты автоматически фиксируются в каждом протоколе сварки.

Все инновации направлены на упрощение рабочего процесса: сканер штрих-кодов для дистанционного считывания, система охлаждения для серийного монтажа, интуитивно понятный текстовый вывод информации на экран для поддержания связи с оператором. Возможность изменять рабочий процесс в зависимости от необходимых требований, от самого простого до наиболее сложного.

Процесс сварки целиком контролируется и регулируется посредством энергокомпенсации в зависимости от температуры окружающей среды и времени охлаждения.

Ввод данных с карты сварщика, карты заказа и параметров фитинга осуществляется с помощью 1D (или 2D при работе с QR кодом) сканера штрих-кодов.

Внутреннее устройство Bluetooth с низким энергопотреблением предоставляет возможность мониторинга сварки с пульта дистанционного управления и сбора данных, записанных по беспроводной связи со смартфона пользователя, для отправки их в штаб-квартиру в режиме реального времени.

Встроенная память вмещает 5000 протоколов, которые можно скопировать на флеш-карту USB. Протоколы сварки сохраняются в формате PDF или CSV (совместимы со всеми стандартными программами для ПК). Для обеспечения защиты данных и обработки протоколов сварки, сортировки фотографий и дополнительной информации используется специальный BIN файл, совместимый с программой для протоколов Welding Book.

Прочный литой алюминиевый корпус с удобной пластиковой ручкой обеспечивает оптимальный баланс при переноске.

Период сдачи аппарата в аренду программируется владельцем, машина автоматически блокируется по истечении срока аренды, перезагрузка и активация производятся при помощи специального кода.

В комплект поставки входят: аппарат, 2 пары угловых разъемов на 4,0 и 4,7 мм, карточка СТАРТ/СТОП, карточка конфигурирования, программа для протоколов Welding Book, программа для установки сроков сдачи в аренду, транспортировочный контейнер и руководство по эксплуатации.

Технические характеристики:

- Частота сети питания: 50 - 60 Гц.
- Ввод параметров сварки: штрих-код, ручной.
- Питание: 230 В (190 - 265 В).
- Рекомендуемая мощность генератора: 3,5 кВА.
- Технология сварки: контроль уровня напряжения.
- Напряжение сварки: 8 - 48 В.
- Ток сварки: макс. 110 А.
- USB порт: тип А.
- Температура окружающей среды: -20 °С ... +50 °С.
- Объем встроенной памяти: 5000 протоколов
- Формат протоколов: PDF, CSV или BIN (совместим с программой MSA Welding Book).
- Класс защиты: 1/ IP 65.
- Длина кабеля питания: 4 м.
- Длина сварочного кабеля: 4 м.
- Размеры: 280 x 480 x 220 мм
- Вес: включая кабели, 12,8 кг.
- Дисплей: Графический ЖКД, регулируемая контрастность.
- Поддерживает 27 языков.
- Радиointерфейс Bluetooth

Тип	Описание	Артикул	Вес (kg)
MSA 4.0	1D сканер штрих-кодов	790 156 011	19,500
MSA 4.0	2D сканер штрих-кодов (с поддержкой QR кодов)	790 156 012	19,500
MSA 4.0	1D сканер штрих-кодов, сварочные кабели 8 м	790 156 014	19,500



MSA 4.1

Аппарат для электромуфтовой сварки с функцией прослеживаемости, вводом GPS координат и беспроводным сканером

Высокопроизводительный и легкий аппарат для электромуфтовой сварки, основанный на инвертерной технологии, и предоставляющий исчерпывающую информацию по сварочному процессу, включая идентификационный номер сварщика, код заказа и данные прослеживаемости в соответствии с ISO 12176; GPS координаты автоматически фиксируются в каждом протоколе сварки.

Все инновации направлены на упрощение рабочего процесса: сканер штрих-кодов для дистанционного считывания, система охлаждения для серийного монтажа, интуитивно понятный текстовый вывод информации на экран для поддержания связи с оператором. Возможность изменять рабочий процесс в зависимости от необходимых требований, от самого простого до наиболее сложного.

Ввод данных с карты сварщика, карты заказа и параметров фитинга с 3Н осуществляется с помощью беспроводного сканера. Считываются 1D (для штрих-кодов на фитингах) и 2D (при наличии QR-кода) коды. Беспроводной сканер реализован на базе смартфона с установленной специальной программой для чтения и обработки всех видов штрих-кодов (карта сварщика, карта заказа, параметры сварки, прослеживаемость, и т.д.). Беспроводной сканер может так же использоваться для связи с абонентами, а так же для доступа к разным сервисам через Веб-интерфейс.

Процесс сварки целиком контролируется и регулируется посредством энергокомпенсации в зависимости от температуры окружающей среды и времени охлаждения.

Встроенная память вмещает 5000 протоколов, которые можно скопировать на флеш-карту USB. Протоколы сварки сохраняются в формате PDF или CSV (совместимы со всеми стандартными программами для ПК). Для обеспечения защиты данных и обработки протоколов сварки, сортировки фотографий и дополнительной информации используется специальный BIN файл, совместимый с программой для протоколов Welding Book.

Прочный литой алюминиевый корпус с удобной пластиковой ручкой обеспечивает оптимальный баланс при переноске.

Период сдачи аппарата в аренду программируется владельцем, машина автоматически блокируется по истечении срока аренды, перезагрузка и активация производятся при помощи специального кода.

В комплект поставки входят: аппарат, беспроводной сканер в корпусе мобильного телефона с зарядным кабелем, 2 пары угловых разъемов на 4,0 и 4,7 мм, карточка СТАРТ/СТОП, карточка конфигурирования, программа для протоколов Welding Book, программа для установки сроков сдачи в аренду, транспортировочный контейнер и руководство по эксплуатации.

Технические характеристики:

- Частота сети питания: 50 - 60 Гц.
- Ввод параметров сварки: штрих-код, ручной.
- Питание: 230 В (190 - 265 В).
- Рекомендуемая мощность генератора: 3,5 кВА.
- Технология сварки: контроль уровня напряжения.
- Напряжение сварки: 8 - 48 В.
- Ток сварки: макс. 110 А.
- USB порт: тип А.
- Температура окружающей среды: -20 °С ... +50 °С.
- Объем встроенной памяти: 5000 протоколов
- Формат протоколов: PDF, CSV или BIN (совместим с программой MSA Welding Book).
- Класс защиты: 1/ IP 65.
- Длина кабеля питания: 4 м.
- Длина сварочного кабеля: 4 м.
- Размеры: 280 x 480 x 220 мм
- Вес: включая кабели, 12,8 кг.
- Дисплей: Графический ЖКД, регулируемая контрастность.
- Поддерживает 27 языков.

Тип	Описание	Артикул	Вес (kg)
MSA 4.1	Беспроводный 2D сканер (чтение QR-кодов)	790 156 013	19,500



MSA 125

Автоматический аппарат для электромуфтовой сварки труб до d125

Автоматический аппарат MSA 125 для электромуфтовой сварки объединяет легкий вес и компактность, упрощает работу при монтаже трубопроводов до 125 мм (160 мм при ELGEF) для инженерных внутридомовых сетей, газо- и водоснабжения. Данный аппарат крайне прост в применении, пользователь производит только несколько операций: подключение, подтверждение, сканирование, запуск процесса сварки.

Прочный, безопасный, эргономичный.

Процесс сварки целиком контролируется и регулируется посредством энергокомпенсации в зависимости от температуры окружающей среды и времени охлаждения.

Аппарат может одновременно хранить в памяти до 350 протоколов сварки. Пользователь может скопировать протоколы сварки на флеш-карту USB и распечатать в формате PDF.

Комплект поставки включает: транспортировочный контейнер, одну пару угловых переходников на 4.0 мм и руководство по эксплуатации.

Технические характеристики:

- Температура окружающей среды: -10 °C до +45 °C
- Ввод параметров сварки: штрих-код, ручной.
- Питание: 230 В (205 В - 255 В)
- Частота сети питания: 50 - 60 Гц.
- Технология сварки: контроль уровня напряжения.
- Напряжение сварки: 8-42 В
- Ток сварки: макс. 50 А
- Объем встроенной памяти: 350 протоколов
- Диапазон размеров фитингов: d20-125 мм (ELGEF до d160)
- Формат протоколов: PDF, CSV
- USB порт: тип А.
- Класс защиты: 1/ IP 54.
- Длина сварочного кабеля: 3 м
- Длина кабеля питания: 4 м.
- Вес: включая кабели, 13 кг
- Дисплей: Графический ЖКД, регулируемая контрастность.
- Поддержка языков: Русский, Английский, Китайский и др.

	Тип	Артикул	Вес (kg)
Аппарат с вводом параметров сварки вручную		790 160 040	12,000
Аппарат с вводом параметров сварки вручную или сканером для штрих-кодов		790 160 042	15,000

Принадлежности к аппаратам MSA

Программный комплекс WeldinAir



Высокопроизводительное радиооборудование, работающее в сочетании с мобильным приложением WeldinAir. Устройство USB Bluetooth Low Energy управляет связью в реальном времени между аппаратом электромуфтовой сварки и мобильным смартфоном (по крайней мере, iOS 11 или Android 7) во время процесса сварки и управления данными. Продукт WeldinAir имеет обратную совместимость с большинством аппаратов электромуфтовой сварки MSA: аппаратное обеспечение можно подключить к USB-разъему MSA 2.0, MSA 2.1, MSA 4.0 без встроенного Bluetooth, MSA 330 и MSA 340.

Можно использовать отдельно, с WeldinOne или "Укладкой и Трассировкой", Службой управления качеством и активами GFPS.

Комплект поставки: ключ WeldinAir, USB-накопитель с драйверами программного обеспечения MSA, инструкция по эксплуатации и упаковка

Технические характеристики:

- Температура окружающей среды: -20 °C ... +50 °C.
- Потребляемое напряжение: 5 В DC
- Входной ток: макс. 50 мА
- Класс защиты IP 65

Тип	Артикул	Вес (kg)
WeldinAir	790 156 033	0,150

Программный комплекс WeldinOne

Программа помогает сварщикам при проведении работ и обработке данных. Программный комплекс совместим со всем оборудованием GF для электромуфтовой, стыковой и инфракрасной сварки, которое может создавать протоколы по окончанию сварочного процесса.

Программа помогает сварщикам управлять полученными данными:

- Программа **Welding Book** создает подшивку данных в формате PDF, в которую включаются автоматически сохраняемые аппаратом протоколы сварки, а так же карты с места сварки и фотографии выполнения операций (например, зачистки, обезжиривания и фиксации).
- **Генератор штрих-кодов** создает карты сварщиков, карты выполняемых заказов, а так же карты для идентификации вспомогательных инструментов для учета их использования при сварке.
- **Конфигуратор MSA** создает с помощью графических элементов различные конфигурации для MSA 4.0 и MSA 4.1, которые можно установить с помощью USB-флешки в эти аппараты. Кроме того, он может создавать штрих-коды для конфигурирования параметров рабочего процесса аппаратов MSA Plus.
- Автоматическое объединение в одном файле протоколов и соответствующих фотографий.
- Создание PDF файла на местном языке на основе протоколов сварки из аппаратов MSA, IR и стыковой сварки.
- Сортировка сварочных протоколов по дате, типу ошибок при сварке, и пр.
- Комбинирование протоколов сварки, полученных с разных сварочных аппаратов.

Тип	Артикул	Вес (kg)
Программный комплекс WeldinOne	790 160 201	0,100
Программа для протоколов Welding Book	790 156 030	0,050

Прочный КПК



КПК используется совместно с аппаратом MSA 4.1 в качестве беспроводного сканера, пульта управления аппаратом и удаленного монитора.

Встроенное приложение позволяет оператору взаимодействовать с аппаратом MSA 4.1 через соединение Bluetooth, немедленно скачивать сварочные протоколы, подключаться к Wi-Fi и сети 3G, отправлять данные в режиме реального времени в штаб-квартиру монтажной организации.

КПК - это совместимое устройство для Сервиса "Укладка и трассировка" и управления активами GFPS.

Тип	Описание	Артикул	Вес (kg)
MSA 4.1	Прочный КПК со встроенным сканером и программами для связи с MSA 4.1 и хранилищем данных "Track and Trace".	790 156 224	0,250

Сканер штрих-кодов



Сканер штрих-кодов для автоматического ввода параметров сварки и данных прослеживаемости труб и фитингов.

- Прочный ручной сканер с высокой эффективностью считывания штрих-кодов для полевых условий. Быстрый, надежный и профессиональный! Совместим с аппаратами MSA 250 - 400, а также MSA Plus 250-400.
- Автоматическая передача данных на аппараты MSA 230 / MSA 330

Описание	Артикул	Вес (kg)
MSA Plus сканер с кабелем	790 160 227	0,250
MSA 330/340 прочный сканер с кабелем	790 160 225	0,250
MSA 2.0 сканер	790 156 160	0,250
MSA 2.1 и MSA 4.0 сканер 1D	790 156 260	0,250
MSA 4.0 сканер 2D	790 156 261	0,250
MSA 125 / MSA 315 сканер с кабелем	790 160 251	0,250
MSA 330/340 сканер с USB кабелем	790 160 252	0,350
Только сканер MSA330/MSA 340 V3	790 160 256	0,250

Кабели для сварки геотермальных фитингов



- Возможность одновременной сварки 2 муфт с Y фитингами.
- Напряжение сварки: 0 - 48 В.
- Сварочный ток: 40 А (макс).
- В комплект входят: 2 кабеля, чехол, защитные колпачки, инструкция.
- Рекомендуется в комбинации с электросварными фитингами ELGEF Plus.
- Совместим со всеми аппаратами MSA.
- Угловой разъем: 4 мм.
- Длина кабелей: 290 мм.

Описание	Артикул	Вес (kg)
MSA geothermal cables	790 160 176	0,385



Адаптеры для аппаратов MSA

- Разъемы для электромуфтовых аппаратов с наконечниками 4 мм.
- Совместим со всеми аппаратами MSA.

Тип	Артикул	Вес (kg)	Описание
4,0 мм	799 350 340	0,058	Разъем угловой, черный
4,7 мм	799 350 341	0,057	Разъем угловой, серый
4,7 мм	799 350 462	0,014	Разъем, белый



Удлиненные разъемы

- Разъемы для электромуфтовых аппаратов с наконечниками 4 мм.
- Удлиненная версия, для всех диаметров COOL-FIT PE.

Тип	Артикул	Вес (kg)	Описание
4,0 мм	790 128 035	0,058	Пара угловых разъемов, черных



Комплект Y кабелей для COOL-FIT

- Комплект Y кабелей COOL-FIT применяется для ускорения монтажа электросварных жестких опор. Y кабели позволяют одновременно приваривать 2 жесткие опоры, соблюдая правильное время сварки.
- Совместим со всеми аппаратами MSA.

Тип	Артикул	Вес (kg)
4-х проводный кабель с разъемами 2 мм.	790 156 032	0,385



Комплект кабелей для SeaDrain/FUSEAL

- Позволяет одновременно сваривать до 4 выходов на фитингах SeaDrain, SeaDrain PLUS, Fuseal, PPRo-Seal и Fuseal 25/50.
- Совместим со всеми аппаратами MSA.

Тип	Артикул	Вес (kg)
4 leads cable, 0.6m length	790 156 184	0,400
4 leads cable, 1.6m length	790 156 195	0,400



Транспортировочный контейнер для MSA аппаратов

- Прочный вместительный транспортировочный контейнер для MSA аппаратов.

Тип	Размеры (mm)	Артикул	Вес (kg)
MSA230 Ver.1	320x310x510	790 128 121	6,300
MSA330 / MSA340 / MSA230 Ver.2	370x350x520	790 160 010	8,000
MSA 2 / MSA 4	315x315x525	790 156 228	6,600
MSAplus 250-400	330x220x470	799 350 472	5,248
MSA250-400	300x200x330	799 350 401	4,781
MSA330 / MSA340 Ver3 & MSA315	315x315x525	790 156 328	6,600



Кабель передачи данных MSA 230

- RS 232 - USB-кабель для передачи данных на ПК

	Тип	Артикул	Вес (kg)
Кабель MSA 230 со встроенным USB-адаптером		790 128 183	0,125

Сварочные аппараты серии MSA

Артикулы оборудования и комплектующих

Тип аппарата								
	Контейнер	Сканер	Адаптеры угловые	Кабели для COOL-FIT	Удлиненные адаптеры	Кабели для SeaDrain	Кабели для геотерм. муф	WeldinAir
								
MSA 4.1	790 156 228	790 156 224	799 350 340/1	790 156 032	790 128 035	-	790 160 176	-
MSA 4.0	790 156 228	790 156 260/1	799 350 340/1	790 156 032	790 128 035	-	790 160 176	-
MSA 2.1	790 156 228	790 156 260	799 350 340/1	790 156 032	790 128 035	-	790 160 176	790 156 033
MSA 2.0	790 156 228	790 156 160	799 350 340/1	790 156 032	790 128 035	-	790 160 176	790 156 033
MSA 2 MULTI	790 156 228	790 156 160	799 350 340/1	790 156 032	790 128 035	790 156 195	790 160 176	-
MSA 2 CF	790 156 228	790 156 260	799 350 340/1	790 156 032	790 128 035	-	790 160 176	790 156 033
								
MSA 340 V3	790 156 328	790 160 256	799 350 340/1	790 156 032	790 128 035	-	790 160 176	790 156 033
MSA 340 V3	790 156 328	790 160 256	799 350 340/1	790 156 032	790 128 035	-	790 160 176	790 156 033
								
MSA 340 V2	790 160 010	790 160 225	799 350 340/1	790 156 032	790 128 035	-	790 160 176	790 156 033
MSA 330 V2	790 160 010	790 160 225	799 350 340/1	790 156 032	790 128 035	-	790 160 176	790 156 033
MSA 315	790 156 328	790 160 251	799 350 340/1	790 156 032	790 128 035	-	790 160 176	-
MSA 125	-	790 160 251	799 350 340/1	-	-	-	790 160 176	-

Сварочные аппараты серии MSA

Артикулы оборудования и комплектующих

Тип аппарата								
	Контейнер	Сканер	Адаптеры угловые	Кабели для COOL-FIT	Удлиненные адаптеры	Кабели для SeaDrain	Кабели для геотерм. муф	WeldinAir
								
MSA 4.1	790 156 228	790 156 224	799 350 340/1	790 156 032	790 128 035	-	790 160 176	-
MSA 4.0	790 156 228	790 156 260/1	799 350 340/1	790 156 032	790 128 035	-	790 160 176	-
MSA 2.1	790 156 228	790 156 260	799 350 340/1	790 156 032	790 128 035	-	790 160 176	790 156 033
MSA 2.0	790 156 228	790 156 160	799 350 340/1	790 156 032	790 128 035	-	790 160 176	790 156 033
MSA 2 MULTI	790 156 228	790 156 160	799 350 340/1	790 156 032	790 128 035	790 156 195	790 160 176	-
MSA 2 CF	790 156 228	790 156 260	799 350 340/1	790 156 032	790 128 035	-	790 160 176	790 156 033
								
MSA 340 V3	790 156 328	790 160 256	799 350 340/1	790 156 032	790 128 035	-	790 160 176	790 156 033
MSA 340 V3	790 156 328	790 160 256	799 350 340/1	790 156 032	790 128 035	-	790 160 176	790 156 033
								
MSA 340 V2	790 160 010	790 160 225	799 350 340/1	790 156 032	790 128 035	-	790 160 176	790 156 033
MSA 330 V2	790 160 010	790 160 225	799 350 340/1	790 156 032	790 128 035	-	790 160 176	790 156 033
MSA 315	790 156 328	790 160 251	799 350 340/1	790 156 032	790 128 035	-	790 160 176	-
MSA 125	-	790 160 251	799 350 340/1	-	-	-	790 160 176	-

Траншейные сварочные машины

Обзор ассортимента

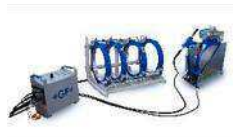

	ECOS-TOP-CNC			TOP-CNC			GF			
Характеристики	160	250	315	400	500	630	800	1000	1200	1600
Макс. свариваемый диаметр (мм)	160	250	315	400	500	630	800	1000	1200	1600
Свариваемые материалы	PE,PP,PB			PE,PP,PB			PE,PP,PB			
Рабочая температура (°C)	-10 ... +45			-10 ... +45			-10 ... +45			
Входное напряжение (В)	230	230	230	400	400	400	400	400	400	400
Способ управления	Ручное, ЧПУ			Ручное, ЧПУ			Ручное			
Мощность (Вт)	1900	3250	3850	5700	6300	11000	15000	19500	20500	55000
Редукционные вкладыши / Держатель втулки под фланец	Опция			Опция			Опция			
Тельфер	Опция			Опция			Опция			
Верхнее полукольцо с фаской	Опция			Опция			Опция			
Протоколы сварки	WR 200 (опция), TOP, ЧПУ			WR 200 (опция), TOP, ЧПУ			WR 200 (опция)			
Передача протоколов через смартфон	CNC (версия WeldinAir)			CNC (версия WeldinAir)			CNC (версия WeldinAir)			
Трассируемость с помощью сканера	Опция (CNC блок)			Опция (CNC блок)			Опция (CNC блок)			
Вес центратора (кг)	22	47	53	95	169	222	690	1238	1346	3350
Диаметры										

Сварочные машины траншейные

160 - 315 Траншейные машины



TOP 2.0 160 - 250 - 315

Траншейная машина для сварки встык

Машина для сварки встык труб и фитингов из ПЭ, ПП, ПБ для напорных трубопроводов на строительной площадке и в траншее.

Управление осуществляется вручную с помощью гидравлического блока.

Гидравлический блок TOP со встроеной панелью управления и разъемами питания

В комплект поставки включается транспортировочная упаковка (деревянный ящик).

Редукционные вкладыши и прочие принадлежности следует заказывать отдельно.

• ЦЕНТРАТОР

- Высокоточная конструкция, жесткая станина, не поддающаяся осевому скручиванию.
- Удобство работы с трубами благодаря углу смещения цилиндров 35°.
- Подвижный 3-ий зажим позволяет просто и быстро зафиксировать отводы или тройники без использования дополнительных инструментов.
- Верхние полукольца зажимов могут подниматься и поворачиваться на верхних петлях. При необходимости 4 верхних полукольца могут быть сняты.
- Двусторонняя система отделения нагревательного элемента оптимизирует фазу перехода.
- Вес: тип 160 = 22 кг, тип 250 = 47 кг, тип 315 = 53 кг

• ГИДРАВЛИЧЕСКИЙ БЛОК

- Компактный алюминиевый корпус с инновационной конструкцией.
- Интуитивно понятная панель управления с цифровой индикацией давления, электронным регулятором температуры нагревательного элемента, двухканальным таймером
- Автоматическое управление давлением во время этапа охлаждения
- Встроенный модуль протоколирования и связь в реальном времени с мобильными смартфонами (не ниже iOS 11 или Android 7) во время процесса сварки и загрузки сварочных данных, работают в сочетании с мобильным приложением TOP WeldinAir
- Точная регулировка давления.
- Кнопочное управление перемещением каретки центратора
- Встроенные разъемы для подключения торцевателя и нагревательного элемента.
- Гидроаккумулятор стабилизирует давление во время охлаждения.
- Максимальное давление гидроблока: 160 бар.
- Вес: 31 кг

• ТОРЦЕВАТЕЛЬ

- Торцеватель для параллельной обработки одного или одновременно двух торцов труб.
- Эргономичное и сбалансированное положение рукоятки для переноса.
- Автоматически запираемый механизм в рукоятке для фиксации торцевателя в центраторе
- Защитный выключатель предотвращает случайное включение торцевателя.
- Вес: тип 160 = 7 кг, тип 250 = 14 кг, тип 315 = 17 кг

• НАГРЕВАТЕЛЬНЫЙ ЭЛЕМЕНТ

- Высокопроизводительный нагревательный элемент с электронной регулировкой температуры.
- Высококачественное непригорающее тефлоновое покрытие с длительным сроком службы.
- Индикатор температуры нагрева встроен в рукоятку.
- Вес: тип 160 = 5.5 кг, тип 250 = 8 кг, тип 315 = 10 кг
- Потребляемая мощность: тип 160 = 1200 Вт, тип 250 = 2000 Вт, тип 315 = 2500 Вт

• КОНТЕЙНЕР

- Для безопасного хранения торцевателя и нагревательного элемента.
- Вес: тип 160 = 4.8 кг, тип 250 = 8 кг, тип 315 = 9 кг

Тип	d-d (mm)	Потребляемая мощность	Артикул	Вес (kg)
TOP 2.0 160	40 - 160	230 V/1900 W	790 150 011	126,000
TOP 2.0 250	75 - 250	230 V/3270 W	790 151 011	191,000
TOP 2.0 315	90 - 315	230 V/3870 W	790 152 026	206,000

ECOS 160 - 250 - 315

Траншейная машина для сварки встык



Машина для сварки встык труб и фитингов из ПЭ, ПП, ПБ для напорных трубопроводов на строительной площадке и в траншее.

Управление осуществляется вручную с помощью гидравлического блока.

Регулятор температуры встроен в рукоятку нагревательного элемента

В комплект поставки включается транспортировочная упаковка (картонный ящик на паллете). Редукционные вкладыши и прочие принадлежности следует заказывать отдельно.

• ЦЕНТРАТОР

- Высокоточная конструкция, жесткая станина, не поддающаяся осевому скручиванию.
- Удобство работы с трубами благодаря углу смещения цилиндров 35°.
- Подвижный 3-ий зажим позволяет просто и быстро зафиксировать отводы или тройники без использования дополнительных инструментов.
- Верхние полукольца зажимов могут подниматься и поворачиваться на верхних петлях. При необходимости 4 верхних полукольца могут быть сняты.
- Двусторонняя система отделения нагревательного элемента оптимизирует фазу перехода.
- Вес: тип 160 = 22 кг, тип 250 = 47 кг, тип 315 = 53 кг

• ГИДРАВЛИЧЕСКИЙ БЛОК

- Компактная конструкция с защитной рамой
- Точная регулировка давления.
- Управление движением каретки с помощью рычага-джойстика.
- Манометр с большой точной шкалой и без вибрации стрелки.
- Гидроаккумулятор стабилизирует давление во время охлаждения.
- Встроенный разъем для подключения блока протоколирования процесса сварки WR
- Макс. рабочее давление: тип 160 = 100 бар, тип 250 - 315 = 160 бар
- Вес: 22 кг

• ТОРЦЕВАТЕЛЬ

- Торцеватель для параллельной обработки одного или одновременно двух торцов труб.
- Эргономичное и сбалансированное положение рукоятки для переноса.
- Автоматически запираемый механизм в рукоятке для фиксации торцевателя в центраторе
- Защитный выключатель предотвращает случайное включение торцевателя.
- Вес: тип 160 = 7 кг, тип 250 = 14 кг, тип 315 = 17 кг

• НАГРЕВАТЕЛЬНЫЙ ЭЛЕМЕНТ

- Высокопроизводительный нагревательный элемент с электронной регулировкой температуры.
- Высококачественное непригорающее тефлоновое покрытие с длительным сроком службы.
- Индикатор температуры нагрева встроен в рукоятку.
- Вес: тип 160 = 5.5 кг, тип 250 = 8 кг, тип 315 = 10 кг
- Потребляемая мощность: тип 160 = 1200 Вт, тип 250 = 2000 Вт, тип 315 = 2500 Вт

• КОНТЕЙНЕР

- Для безопасного хранения торцевателя и нагревательного элемента.
- Вес: тип 160 = 4.8 кг, тип 250 = 8 кг, тип 315 = 9 кг

Тип	d-d (mm)	Потребляемая мощность	Описание	Артикул	Вес (kg)
ECOS 160	40 - 160	230 V/1900 W	В картонной коробке на паллете	790 150 009	78,000
ECOS 250	75 - 250	230 V/3270 W	В картонной коробке на паллете	790 151 013	116,000
ECOS 315	90 - 315	230 V/3870 W	В картонной коробке на паллете	790 152 028	129,000
ECOS 160	40 - 160	230 V/1900 W	В деревянном ящике	790 150 073	108,000
ECOS 250	75 - 250	230 V/3270 W	В деревянном ящике	790 151 073	166,000
ECOS 315	90 - 315	230 V/3870 W	В деревянном ящике	790 152 073	179,000



CNC 4.0 160 - 250 - 315

Траншейная машина с ЧПУ для сварки встык

Машина для сварки встык труб и фитингов из ПЭ, ПП, ПБ для напорных трубопроводов на строительной площадке и в траншее.

Управление осуществляется с помощью гидравлического блока в автоматическом режиме ЧПУ блоком.

В комплект поставки включается транспортировочная упаковка (деревянный ящик).

Редукционные вкладыши и прочие принадлежности следует заказывать отдельно.

• ЦЕНТРАТОР

- Высокоточная конструкция, жесткая станина, не поддающаяся осевому скручиванию.
- Удобство работы с трубами благодаря углу смещения цилиндров 35°.
- Подвижный 3-ий зажим позволяет просто и быстро зафиксировать отводы или тройники без использования дополнительных инструментов.
- Верхние полукольца зажимов могут подниматься и поворачиваться на верхних петлях. При необходимости 4 верхних полукольца могут быть сняты.
- Двусторонняя система отделения нагревательного элемента оптимизирует фазу перехода.
- Устройство измерения хода (потенциометр) установлено в центраторе и обеспечивает постоянный контроль и безопасность в течение всего сварочного процесса.
- Вес: тип 160 = 22 кг, тип 250 = 47 кг, тип 315 = 53 кг

• ГИДРАВЛИЧЕСКИЙ БЛОК

- Компактный алюминиевый корпус с инновационной конструкцией.
- Интуитивно понятное управление с помощью сенсорного экрана.
- Отображение инструкций для оператора, текстом и картинками, от этапа подготовки и до окончания процесса сварки.
- Автоматический расчет, регулирование и контроль параметров сварки - давления, времени и температуры - в соответствии с местным стандартом.
- Встроенный приёмник GPS.
- 10 программируемых циклов сварки (напр. для нестандартных труб).
- Выбор языка интерфейса.
- Код оператора (ISO 12176-3), код заказа и коды труб (ISO 12176-4) могут быть добавлены в протокол с помощью сканера штрих-кодов (опция).
- Возможность просмотра результатов сварочного процесса на сенсорном экране.
- Перенос сохраненных протоколов сварки на ПК осуществляется с помощью USB флеш-карты (поставляется с машиной).
- Протоколы сварки совместимы с программой Welding Book.
- Встроенная связь в реальном времени с мобильными смартфонами (не ниже iOS 11 или Android 7) во время процесса сварки и загрузка сварочных данных, работают в сочетании с мобильным приложением WeldinAir
- Встроенные разъемы для подключения торцевателя и нагревательного элемента.
- Гидроаккумулятор стабилизирует давление во время охлаждения.
- Максимальное давление гидроблока: 160 бар.
- Вес: 33 кг.

• ТОРЦЕВАТЕЛЬ

- Торцеватель для параллельной обработки одного или одновременно двух торцов труб.
- Эргономичное и сбалансированное положение рукоятки для переноса.
- В рабочем положении срабатывает автоматический замок.
- Защитный выключатель предотвращает случайное включение торцевателя.
- Вес: тип 160 = 7 кг, тип 250 = 14 кг, тип 315 = 17 кг

• НАГРЕВАТЕЛЬНЫЙ ЭЛЕМЕНТ

- Высокопроизводительный нагревательный элемент с электронной регулировкой температуры.
- Высококачественное непригорающее тефлоновое покрытие с длительным сроком службы.
- Индикатор температуры нагрева встроен в рукоятку.
- Вес: тип 160 = 5.5 кг, тип 250 = 8 кг, тип 315 = 10 кг
- Потребляемая мощность: тип 160 = 1200 Вт, тип 250 = 2000 Вт, тип 315 = 2500 Вт

• КОНТЕЙНЕР

- Для безопасного хранения торцевателя и нагревательного элемента.
- Вес: тип 160 = 4.8 кг, тип 250 = 8 кг, тип 315 = 9 кг

Тип	d-d (mm)	Потребляемая мощность	Артикул	Вес (kg)
CNC 4.0 160	40 - 160	230 V/2000 W	790 150 012	125,000
CNC 4.0 250	75 - 250	230 V/3150 W	790 151 012	195,000
CNC 4.0 315	90 - 315	230 V/3750 W	790 152 012	215,000
CNC 4.0 160 WeldinAir	40 - 160	230 V/2000 W	790 150 076	125,000
CNC 4.0 250 WeldinAir	75 - 250	230 V/3150 W	790 151 076	195,000
CNC 4.0 315 WeldinAir	90 - 315	230 V/3750 W	790 152 076	215,000



CNC 4.0 250 - 315 AHE

Траншейная машина с ЧПУ для сварки встык с автоматическим нагревательным элементом

Машина для сварки встык труб и фитингов из ПЭ, ПП, ПБ для напорных трубопроводов на строительной площадке и в траншее.

Управление осуществляется с помощью гидравлического блока в автоматическом режиме ЧПУ блоком.

Устройство автоматического удаления нагревательного элемента.

В комплект поставки включается транспортировочная упаковка (деревянный ящик).

Редукционные вкладыши и прочие принадлежности следует заказывать отдельно.

• ЦЕНТРАТОР

- Высокоточная конструкция, жесткая станина, не поддающаяся осевому скручиванию.
- Удобство работы с трубами благодаря углу смещения цилиндров 35°.
- Подвижный 3-ий зажим позволяет просто и быстро зафиксировать отводы или тройники без использования дополнительных инструментов.
- Верхние полукольца зажимов могут подниматься и поворачиваться на верхних петлях. При необходимости 4 верхних полукольца могут быть сняты.
- Нагревательный элемент автоматически выводится из зоны сварки во время фазы перехода.
- Устройство измерения хода (потенциометр) установлено в центраторе и обеспечивает постоянный контроль и безопасность в течение всего сварочного процесса.
- Вес: тип 250 = 54 кг, тип 315 = 60 кг.

• ГИДРАВЛИЧЕСКИЙ БЛОК

- Компактный алюминиевый корпус с инновационной конструкцией.
- Интуитивно понятное управление с помощью сенсорного экрана.
- Отображение инструкций для оператора, текстом и картинками, от этапа подготовки и до окончания процесса сварки.
- Автоматический расчет, регулирование и контроль параметров сварки - давления, времени и температуры - в соответствии с местным стандартом.
- Встроенный приёмник GPS.
- Выбор языка интерфейса.
- Код оператора (ISO 12176-3), код заказа и коды труб (ISO 12176-4) могут быть добавлены в протокол с помощью сканера штрих-кодов (опция).
- Возможность просмотра результатов сварочного процесса на сенсорном экране.
- Перенос сохраненных протоколов сварки на ПК осуществляется с помощью USB флеш-карты (поставляется с машиной).
- Протоколы сварки совместимы с программой Welding Book.
- Встроенная связь в реальном времени с мобильными смартфонами (не ниже iOS 11 или Android 7) во время процесса сварки и загрузка сварочных данных, работают в сочетании с мобильным приложением WeldinAir
- Встроенные разъемы для подключения торцевателя и нагревательного элемента.
- 10 программируемых циклов сварки (напр. для нестандартных труб).
- Гидроаккумулятор стабилизирует давление во время охлаждения.
- Максимальное давление гидроблока: 160 бар.
- Вес: 33 кг.

• ТОРЦЕВАТЕЛЬ

- Торцеватель для параллельной обработки одного или одновременно двух торцов труб.
- Эргономичное и сбалансированное положение рукоятки для переноса.
- В рабочем положении срабатывает автоматический замок.
- Защитный выключатель предотвращает случайное включение торцевателя.
- Вес: тип 250 = 14 кг, тип 315 = 17 кг.

• НАГРЕВАТЕЛЬНЫЙ ЭЛЕМЕНТ

- Высокопроизводительный нагревательный элемент с электронной регулировкой температуры.
- Высококачественное непригорающее тефлоновое покрытие с длительным сроком службы.
- Индикатор температуры нагрева встроен в рукоятку.
- Вес: тип 250 = 15 кг, тип 315 = 19 кг.
- Потребляемая мощность: тип 250 = 2 000 Вт, тип 315 = 2 500 Вт.

• КОНТЕЙНЕР

- Для безопасного хранения торцевателя и нагревательного элемента.

- Вес: тип 250 = 9 кг, тип 315 = 10 кг.

Тип	d-d (mm)	Потребляемая мощность	Артикул	Вес (kg)
CNC 4.0 250 AHE	75 - 250	230 V/3150 W	790 151 071	208,000
CNC 4.0 315 AHE	90 - 315	230 V/3750 W	790 152 071	223,000
CNC 4.0 250 AHE WeldinAir	75 - 250	230 V/3150 W	790 151 077	143,000
CNC 4.0 315 AHE WeldinAir	90 - 315	230 V/3750 W	790 152 077	160,000

Принадлежности к аппаратам ТМ 160 - 250 - 315



Редукционные вкладыши для типоразмера 160

- d40 - d140 мм
- Каждый код обозначает один редукционный вкладыш. В зависимости от диаметра трубы для работы с аппаратом необходимо использовать максимум 8 узких или широких вкладышей.
- Рекомендуется использовать 4 широких и 4 узких вкладыша.
- Редукционные вкладыши для специальных или дюймовых размеров поставляются по запросу.

d (mm)	Узкие Артикул	Вес (kg)	Широкие Артикул	Вес (kg)
40	790 114 027	0,318	790 114 023	0,280
50	790 114 016	0,323	790 114 009	0,326
63	790 114 017	0,281	790 114 010	0,293
75	790 114 018	0,276	790 114 011	0,290
90	790 114 019	0,256	790 114 012	0,277
110	790 114 020	0,227	790 114 013	0,260
125	790 114 021	0,192	790 114 014	0,265
140	790 114 022	0,134	790 114 015	0,178



Редукционные вкладыши для типоразмера 250

- d75 - d225 мм
- Каждый код обозначает один редукционный вкладыш. В зависимости от диаметра трубы для работы с аппаратом необходимо использовать максимум 8 узких или широких вкладышей.
- Рекомендуется использовать 4 широких и 4 узких вкладыша.
- Редукционные вкладыши для специальных или дюймовых размеров поставляются по запросу.

d (mm)	Узкие Артикул	Вес (kg)	Широкие Артикул	Вес (kg)
75	790 115 029	0,768	790 115 028	0,902
90	790 115 016	0,719	790 115 008	0,940
110	790 115 017	0,734	790 115 009	0,841
125	790 115 018	0,661	790 115 010	0,829
140	790 115 019	0,762	790 115 011	0,647
160	790 115 020	0,574	790 115 012	0,727
180	790 115 021	0,561	790 115 013	0,676
200	790 115 022	0,479	790 115 014	0,733
225	790 115 023	0,385	790 115 015	0,477



Редукционные вкладыши для типоразмера 315

- d 90 - 280 мм
- Каждый код обозначает один редукционный вкладыш. В зависимости от диаметра трубы для работы с аппаратом необходимо использовать максимум 8 узких или широких вкладышей.
- Рекомендуется использовать 4 широких и 4 узких вкладыша.
- Редукционные вкладыши для специальных или дюймовых размеров поставляются по запросу.

d (mm)	Узкие Артикул	Вес (kg)	Широкие Артикул	Вес (kg)
90	790 112 098	1,265	790 112 088	1,000
110	790 112 099	1,220	790 112 089	0,945
125	790 112 100	1,215	790 112 090	0,957
140	790 112 101	1,139	790 112 091	0,950
160	790 112 102	1,080	790 112 092	0,980
180	790 112 103	1,006	790 112 093	0,931
200	790 112 104	0,945	790 112 094	0,880
225	790 112 105	0,833	790 112 095	0,940
250	790 112 106	0,712	790 112 096	0,754
280	790 112 107	0,562	790 112 097	0,750



Редукционные вкладыши - комплект

- 4 широких и 4 узких редукционных вкладыша каждого диаметра
- Редукционные вкладыши для специальных или дюймовых размеров поставляются по запросу.

d-d (mm)	Артикул	Вес (kg)
40 - 140	790 114 156	17,000
75 - 225	790 115 156	63,000
90 - 280	790 112 156	78,000



Верхнее полукольцо со скосом

- Необходимо для сварки коротких отводов максимального диаметра, например, сварка отвода d250 мм на машине типоразмера 250
- Левое: отвод устанавливается слева от нагревательного элемента.
- Правое: отвод устанавливается справа от нагревательного элемента.

Тип	Левое Артикул	Правое Артикул	Вес (kg)
Типоразмер 160	790 150 205	790 150 206	0,800
Типоразмер 250	790 151 205	790 151 206	1,822
Типоразмер 315	790 152 205	790 152 206	2,681



Фиксатор втулок под фланец

- Обеспечивает правильную фиксацию втулок с короткими патрубками при сварке.

d-d (mm)	Артикул	Вес (kg)
40 - 160	790 319 007	5,800
75 - 250	790 115 044	5,594
90 - 315	790 112 073	11,000



Подъемник для труб

- Предназначен для подъема и прокатывания сваренных труб через центратор
- Подъем труб выше уровня фиксаторных колец или редуционных вкладышей для беспрепятственного прохода сварного шва
- Подъем сваренных труб до уровня регулируемых роликовых опор
- Подъемники легко установить на центратор самостоятельно
- В комплект поставки входят 1 левый, 1 правый подъемники и 1 рычаг

Тип	Артикул	Вес (kg)
Типоразмер 160	790 150 050	9,000
Типоразмер 250	790 151 050	11,000
Типоразмер 160	790 152 050	12,500



Комплект ножей для торцевателя

- Нож с двумя режущими кромками (1 комплект = 2 ножа).

Артикул	Вес (kg)
790 113 056	0,059
790 115 024	0,083
790 112 110	0,129



Клапан блокировки давления

- Экономия времени сварки за счет работы с двумя центраторами
- Позволяет отключать от гидравлического блока центратор с сохранением в нем давления сварки во время охлаждения
- Закрывает клапан блокировки давления, сбросить давление в гидравлическом блоке, отключить шланги от центратора. Дождаться окончания времени охлаждения
- Позволяет во время охлаждения шва в одном центраторе, подготовить и сварить соединение во втором центраторе

Тип	Артикул	Вес (kg)
Типоразмер 250 - 315	790 151 002	1,500



Сканер штрих-кодов для аппаратов с ЧПУ

- Сканер предназначен для ввода дополнительной информации: код сварщика код заказа и код трассируемости труб и фитингов.
- Поставляется с держателем, устанавливаемым на гидравлический блок, и чехлом для транспортировки.

Тип	Артикул	Вес (kg)
Сканер штрих-кодов	790 151 052	0,370



Кабель для принтера наклеек для машин с ЧПУ

- Кабель для подключения ЧПУ 4.0 / 4.1 к тому же принтеру наклеек (код 790131066), который используется в автоматических машинах для ИК-сварки

Тип	Артикул	Вес (kg)
Cable with special connector	790 155 343	0,120

400 - 630 Траншейные машины

TOP 2.0 400 - 500 - 630

Траншейная машина для сварки встык



Машина для сварки встык труб и фитингов из ПЭ, ПП, ПБ для напорных трубопроводов на строительной площадке и в траншее.

Управление осуществляется вручную с помощью гидравлического блока.

Гидравлический блок TOP со встроеной панелью управления и разъемами питания

В комплект поставки включается транспортировочная упаковка (деревянный ящик).

Редукционные вкладыши и прочие принадлежности следует заказывать отдельно.

• ЦЕНТРАТОР

- Высокоточная конструкция, жесткая станина, не поддающаяся осевому скручиванию.
- Удобство доступа благодаря углу ориентации в 45°.
- Подвижный 3-ий зажим позволяет просто и быстро зафиксировать отводы или тройники без использования дополнительных инструментов.
- Двусторонняя система отделения нагревательного элемента оптимизирует фазу перехода.
- Вес: тип 400 = 80 кг, тип 500 = 157 кг, тип 630 = 222 кг

• ГИДРАВЛИЧЕСКИЙ БЛОК

- Компактный алюминиевый корпус с инновационной конструкцией.
- Интуитивно понятная панель управления с цифровой индикацией давления, электронным регулятором температуры нагревательного элемента, двухканальным таймером
- Автоматическое управление давлением во время этапа охлаждения
- Встроенный модуль протоколирования и связь в реальном времени с мобильными смартфонами (не ниже iOS 11 или Android 7) во время процесса сварки и загрузки сварочных данных, работают в сочетании с мобильным приложением TOP WeldinAir
- Точная регулировка давления.
- Кнопочное управление перемещением каретки центратора
- Встроенные разъемы для подключения торцевателя и нагревательного элемента.
- Гидроаккумулятор стабилизирует давление во время охлаждения.
- Макс. рабочее давление: тип 400 = 160 бар, тип 500 - 630 = 200 бар
- Вес: 34 кг.

• ТОРЦЕВАТЕЛЬ

- Торцеватель для параллельной обработки одного или одновременно двух торцов труб.
- Эргономичное и сбалансированное положение рукоятки для переноса.
- Автоматически запираемый механизм в рукоятке для фиксации торцевателя в центраторе
- Защитный выключатель предотвращает случайное включение торцевателя.
- Вес: тип 400 = 47 кг, тип 500 = 58 кг, тип 630 = 102 кг
- Для сварки ПП труб и фитингов до 500 мм SDR11 производится специальная машина 500 типоразмера с более высокой производительностью

• НАГРЕВАТЕЛЬНЫЙ ЭЛЕМЕНТ

- Высокопроизводительный нагревательный элемент с электронной регулировкой температуры.
- Высококачественное непригорающее тефлоновое покрытие с длительным сроком службы.
- Индикатор температуры нагрева встроен в рукоятку.
- Вес: тип 400 = 16 кг, тип 500 = 26 кг, тип 630 = 51 кг
- Потребляемая мощность: тип 400 = 3.5 кВт, тип 500 = 4.0 кВт, тип 630 = 8.0 кВт

• КОНТЕЙНЕР

- Для безопасного хранения торцевателя и нагревательного элемента.
- Вес: тип 400 = 30 кг, тип 500 = 38 кг, тип 630 = 62 кг

Тип	d-d (mm)	Потребляемая мощность	Артикул	Вес (kg)
TOP 2.0 400	125 - 400	400 V/5700 W	790 153 011	310,000
TOP 2.0 500	200 - 500	400 V/6300 W	790 154 011	448,000
TOP 2.0 630	315 - 630	400 V/11000 W	790 155 011	588,000

CNC 4.0 400 - 500 - 630

Траншейная машина с ЧПУ для сварки встык



Машина для сварки встык труб и фитингов из ПЭ, ПП, ПБ для напорных трубопроводов на строительной площадке и в траншее.

Управление осуществляется с помощью гидравлического блока в автоматическом режиме ЧПУ блоком.

В комплект поставки включается транспортировочная упаковка (деревянный ящик).

Редукционные вкладыши и прочие принадлежности следует заказывать отдельно.

• ЦЕНТРАТОР

- Высокоточная конструкция, жесткая станина, не поддающаяся осевому скручиванию.
- Удобство работы с трубами благодаря углу смещения цилиндров 35°.
- Подвижный 3-ий зажим позволяет просто и быстро зафиксировать отводы или тройники без использования дополнительных инструментов.
- Двусторонняя система отделения нагревательного элемента оптимизирует фазу перехода.
- Устройство измерения хода (потенциометр) установлено в центраторе и обеспечивает постоянный контроль и безопасность в течение всего сварочного процесса.
- Вес: тип 400 = 80 кг, тип 500 = 157 кг, тип 630 = 222 кг

• ГИДРАВЛИЧЕСКИЙ БЛОК

- Компактный алюминиевый корпус с инновационной конструкцией.
- Интуитивно понятное управление с помощью сенсорного экрана.
- Отображение инструкций для оператора, текстом и картинками, от этапа подготовки и до окончания процесса сварки.
- Автоматический расчет, регулирование и контроль параметров сварки - давления, времени и температуры - в соответствии с местным стандартом.
- Встроенный приёмник GPS.
- 10 программируемых циклов сварки (напр. для нестандартных труб).
- Выбор языка интерфейса.
- Код оператора (ISO 12176-3), код заказа и коды труб (ISO 12176-4) могут быть добавлены в протокол с помощью сканера штрих-кодов (опция).
- Возможность просмотра результатов сварочного процесса на сенсорном экране.
- Перенос сохраненных протоколов сварки на ПК осуществляется с помощью USB флеш-карты (поставляется с машиной).
- Протоколы сварки совместимы с программой Welding Book.
- Встроенная связь в реальном времени с мобильными смартфонами (не ниже iOS 11 или Android 7) во время процесса сварки и загрузка сварочных данных, работают в сочетании с мобильным приложением WeldinAir
- Встроенные разъемы для подключения торцевателя и нагревательного элемента.
- Гидроаккумулятор стабилизирует давление во время охлаждения.
- Максимальное давление гидроблока: 160 бар.
- Вес: 37 кг

• ТОРЦЕВАТЕЛЬ

- Торцеватель для параллельной обработки одного или одновременно двух торцов труб.
- Эргономичное и сбалансированное положение рукоятки для переноса.
- В рабочем положении срабатывает автоматический замок.
- Защитный выключатель предотвращает случайное включение торцевателя.
- Вес: тип 400 = 47 кг, тип 500 = 58 кг, тип 630 = 102 кг
- Для сварки ПП труб и фитингов до 500 мм SDR11 производится специальная машина 500 типоразмера с более высокой производительностью

• НАГРЕВАТЕЛЬНЫЙ ЭЛЕМЕНТ

- Высокопроизводительный нагревательный элемент с электронной регулировкой температуры.
- Высококачественное непригорающее тефлоновое покрытие с длительным сроком службы.
- Индикатор температуры нагрева встроен в рукоятку.
- Вес: тип 400 = 16 кг, тип 500 = 26 кг, тип 630 = 51 кг
- Потребляемая мощность: тип 400 = 3.5 кВт, тип 500 = 4.0 кВт, тип 630 = 8.0 кВт

• КОНТЕЙНЕР

- Для безопасного хранения торцевателя и нагревательного элемента.
- Вес: тип 400 = 30 кг, тип 500 = 38 кг, тип 630 = 62 кг

Тип	d-d (mm)	Потребляемая мощность	Артикул	Вес (kg)
CNC 4.0 400	125 - 400	400 V/5700 W	790 153 001	320,000
CNC 4.0 500	200 - 500	400 V/6300 W	790 154 001	455,000
CNC 4.0 630	315 - 630	400 V/11000 W	790 155 001	595,000
CNC 4.0 400 WeldinAir	125 - 400	400 V/5700 W	790 153 076	320,000
CNC 4.0 500 WeldinAir	200 - 500	400 V/6300 W	790 154 076	455,000
CNC 4.0 630 WeldinAir	315 - 630	400 V/11000 W	790 155 076	595,000

TOP CNC 400 - 500 - 630

Принадлежности



Редукционные вкладыши для типоразмера 400

- d125 - 355 мм
- Каждый код обозначает один редукционный вкладыш. В зависимости от диаметра трубы для работы с аппаратом необходимо использовать максимум 8 широких вкладышей.
- Рекомендуется использовать 4 широких и 4 узких вкладыша.
- Редукционные вкладыши для специальных или дюймовых размеров поставляются по запросу.

Для установки вкладышей размером d125/140/160/180/200/225/250/280 мм на центраторе необходимо также использовать редукционные вкладыши d315, код 790 127 101.

d (mm)	Узкие Артикул	Вес (kg)	Широкие Артикул	Вес (kg)
125	790 112 100	1,215	790 112 090	0,957
140	790 112 101	1,139	790 112 091	0,950
160	790 112 102	1,080	790 112 092	0,980
180	790 112 103	1,006	790 112 093	0,931
200	790 112 104	0,945	790 112 094	0,880
225	790 112 105	0,833	790 112 095	0,940
250	790 112 106	0,712	790 112 096	0,754
280	790 112 107	0,562	790 112 097	0,750
315	790 127 111	1,830	790 127 101	1,830
355	790 127 112	0,900	790 127 102	1,830



Редукционные вкладыши для типоразмера 500

- d 200 - 450 мм
- Каждый код обозначает один редукционный вкладыш. В зависимости от диаметра трубы для работы с аппаратом необходимо использовать максимум 8 узких или широких вкладышей.
- Рекомендуется использовать 4 широких и 4 узких вкладыша.
- Редукционные вкладыши для специальных или дюймовых размеров поставляются по запросу.

d (mm)	Узкие Артикул	Вес (kg)	Широкие Артикул	Вес (kg)
200	790 116 016	3,714	790 116 008	3,650
225	790 116 017	3,443	790 116 009	3,640
250	790 116 018	3,700	790 116 010	3,569
280	790 116 019	3,891	790 116 011	3,612
315	790 116 020	3,622	790 116 012	3,698
355	790 116 021	3,267	790 116 013	3,727
400	790 116 022	2,383	790 116 014	3,836
450	790 116 023	2,273	790 116 015	3,276



Редукционные вкладыши для типоразмера 630

- d 315 - 630 мм
- Каждый код обозначает один редукционный вкладыш. В зависимости от диаметра трубы для работы с аппаратом необходимо использовать максимум 8 широких вкладышей.
- Рекомендуется использовать 4 широких и 4 узких вкладыша.
- Редукционные вкладыши для специальных или дюймовых размеров поставляются по запросу.

Для установки вкладышей размером d315/d355/d400/d450 на центраторе 630 необходимо также использовать редукционные вкладыши d500, код 790 117 012.

d (mm)	Узкие Артикул	Вес (kg)	Широкие Артикул	Вес (kg)
315	790 116 020	3,622	790 116 012	3,698
355	790 116 021	3,267	790 116 013	3,727
400	790 116 022	2,383	790 116 014	3,836
450	790 116 023	2,273	790 116 015	3,276
500	790 117 238	3,700	790 117 012	4,500
560	790 117 239	3,800	790 117 013	4,900



Комплект редукционных вкладышей

- 4 широких и 4 узких редукционных вкладыша каждого диаметра
- Для машин типа 400 (d 125 - d 355), в комплект входят 8 широких зажимных вкладышей d 315
- Для машин типа 500 доступны полный набор (d 200 - d 450) и уменьшенный набор (d 250 - d 450)
- Для машин типа 630 (d 315 - d 560), в комплект входят 8 широких зажимных вкладышей d 500, d 560
- Редукционные вкладыши для специальных или дюймовых размеров поставляются по запросу.

d-d (mm)	Артикул	Вес (kg)
125 - 355	790 127 156	95,000
200 - 450	790 116 157	241,000
250 - 450	790 116 156	165,000
315 - 560	790 117 021	201,000



Верхнее полукольцо со скосом

- Необходимо для сварки коротких отводов максимального диаметра.

d (mm)	Артикул	Вес (kg)
400	790 153 117	3,750
500	790 340 261	8,000
630	790 345 233	10,490



Фиксатор втулок под фланец

- Обеспечивает правильную фиксацию втулок с короткими патрубками при сварке.

d (mm)	Артикул	Вес (kg)
400	790 127 045	24,600
500	790 116 045	22,000
630	790 117 029	29,000



Подъемное устройство

- Для сборки на базовой машине
- Состоит из каркаса, вращающегося рычага и компенсатора веса (тип 400, 500) / электродвигателя (тип 630)
- Мотор (тип 630) 400 В с 2 скоростями подъема

d (mm)	Артикул	Вес (kg)
400	790 153 028	93,000
500	790 340 066	80,000
630	790 117 102	252,000



Подъемный цилиндр

- Оборудование для подъемного устройства типа 630
- Для поднятия подъемной колонны во время установки, управляемой гидравлическим узлом машины

Артикул	Вес (kg)
790 117 094	13,000



Комплект ножей для торцевателя

- Нож с двумя режущими кромками (1 комплект = 2 ножа).

d (mm)	Артикул	Вес (kg)
400	790 112 110	0,129
500	790 340 045	0,157
630	790 117 041	0,229



Сканер штрих-кодов для аппаратов с ЧПУ

- Сканер предназначен для ввода дополнительной информации: код сварщика код заказа и код трассируемости труб и фитингов.
- Поставляется с держателем, устанавливаемым на гидравлический блок, и чехлом для транспортировки.

Тип	Артикул	Вес (kg)
Сканер штрих-кодов	790 151 052	0,370



Кабель для принтера наклеек для машин с ЧПУ

- Кабель для подключения ЧПУ 4.0 / 4.1 к тому же принтеру наклеек (код 790131066), который используется в автоматических машинах для ИК-сварки

Тип	Артикул	Вес (kg)
Cable with special connector	790 155 343	0,120

GF 800 - 1600 Траншейные машины

GF 800 - 1000 - 1200

Траншейная машина для сварки встык

Машина для сварки встык труб и фитингов из ПЭ, ПП для напорных трубопроводов на строительной площадке и в траншее

Управление осуществляется вручную с помощью гидравлического блока.

Блок управления имеет встроенные терморегулятор и электрические разъемы.

Для корректного перемещения нагревательного элемента и торцевателя рекомендуется использовать тельфер (заказывается отдельно).

В комплект поставки включается транспортировочная упаковка (деревянный ящик).

Редукционные вкладыши и прочие принадлежности следует заказывать отдельно.

• ЦЕНТРАТОР

- Высокоточная конструкция, жесткая станина, не поддающаяся осевому скручиванию.
- Удобство доступа благодаря углу ориентации в 45°.
- Подвижный 3-ий зажим позволяет просто и быстро зафиксировать отводы или тройники без использования дополнительных инструментов.
- Двухсторонняя система отделения нагревательного элемента оптимизирует фазу перехода.
- Вес: тип 800 = 690 кг, тип 1000 = 1238 кг, тип 1200 = 1346 кг

• ГИДРАВЛИЧЕСКИЙ БЛОК

- Компактный и прочный, закрытый со всех сторон, металлический корпус с двумя ручками.
- Точная регулировка давления.
- Управление движением каретки с помощью рычага-джойстика.
- Манометр с большой точной шкалой и без вибрации стрелки.
- Гидроаккумулятор стабилизирует давление во время охлаждения.
- Максимальное давление гидроблока: 200 бар
- Вес: 41 кг.

• ТОРЦЕВАТЕЛЬ

- Торцеватель для параллельной обработки одного или одновременно двух торцов труб.
- Торцеватель имеет защитный механизм для фиксации.
- Защитный выключатель предотвращает случайное включение торцевателя.
- Вес: тип 800 = 185 кг, тип 1000 = 308 кг, тип 1200 = 335 кг

• НАГРЕВАТЕЛЬНЫЙ ЭЛЕМЕНТ

- Высокопроизводительный нагревательный элемент с электронной регулировкой температуры.
- Высококачественное непригорающее тефлоновое покрытие с длительным сроком службы.
- Индикатор температуры нагрева встроен в рукоятку.
- Потребляемое напряжение: 400 В
- Вес: тип 800 = 56 кг, тип 1000 = 88 кг, тип 1200 = 101 кг
- Потребляемая мощность: тип 800 = 12 кВт, тип 1000 = 15 кВт, тип 1200 = 16 кВт

• БЛОК УПРАВЛЕНИЯ

- Содержит все элементы защиты, такие как главный выключатель FI, регулятор температуры и статическое реле.
- Компактный блок в стальном корпусе с эмалированной защитной рамой.
- Встроенные разъемы для подключения всех компонентов машины, только 1 кабель для подключения к генератору.
- Вес: 29 кг

• КОНТЕЙНЕР

- Для безопасного хранения торцевателя и нагревательного элемента.
- Вес: тип 800 = 226 кг, тип 1000 = 341 кг, тип 1200 = 412 кг

Тип	d-d (mm)	Потребляемая мощность	Артикул	Вес (kg)
GF 800	500 - 800	400 V/15000 W	790 123 025	1550,000
GF 1000	630 - 1000	400 V/19500 W	790 124 025	2443,000
GF 1200	710 - 1200	400 V/20500 W	790 125 025	2668,000

GF 800 - 1000 - 1200 Принадлежности



Редукционные вкладыши для типоразмера 800

- d500 - 710 мм.
- Каждый код обозначает один редукционный вкладыш. В зависимости от диаметра трубы для работы с аппаратом необходимо использовать максимум 8 широких вкладышей.
- Редукционные вкладыши для специальных или дюймовых размеров поставляются по запросу.

Для установки вкладышей размером d500/d560 на центраторе необходимо также использовать редукционные вкладыши d630, код 790 123 011.

d (mm)	Узкие Артикул	Вес (kg)	Широкие Артикул	Вес (kg)
500	790 117 238	3,700	790 117 012	4,500
560	790 117 239	3,800	790 117 013	4,900
630	790 123 219	9,000	790 123 011	11,000
710	790 123 220	9,000	790 123 012	12,500



Редукционные вкладыши для типоразмера 1000

- Каждый код обозначает один редукционный вкладыш. В зависимости от диаметра трубы для работы с аппаратом необходимо использовать максимум 8 узких или широких вкладышей.
- Редукционные вкладыши для специальных или дюймовых размеров поставляются по запросу.

Для установки вкладышей размером d710 на центраторе необходимо также использовать редукционные вкладыши d800, код 790 124 011.

d (mm)	Узкие Артикул	Вес (kg)	Широкие Артикул	Вес (kg)
630	790 123 219	9,000	790 123 011	11,000
710	790 123 220	9,000	790 123 012	12,500
800			790 124 011	18,000
900			790 124 012	19,000



Редукционные вкладыши для типоразмера 1200

- Каждый код обозначает один редукционный вкладыш. В зависимости от диаметра трубы для работы с аппаратом необходимо использовать максимум 8 широких вкладышей.
- Редукционные вкладыши для специальных или дюймовых размеров поставляются по запросу.

Для установки вкладышей размером d710 на центраторе необходимо также использовать редукционные вкладыши d800, код 790 124 011.

Для установки вкладышей размером d800/d900 на центраторе необходимо также использовать редукционные вкладыши d1000, код 790 125 011.

d (mm)	Узкие Артикул	Вес (kg)	Широкие Артикул	Вес (kg)
710	790 125 030	9,000	790 125 028	12,500
800			790 124 011	18,000
900			790 124 012	19,000
1000			790 125 011	20,000



Комплект редукционных вкладышей

- 8 широких зажимных вкладыша каждого диаметра

d-d (mm)	Артикул	Вес (kg)
500 - 710	790 350 019	226,000
710 - 900	790 355 019	340,000
800 - 1000	790 360 019	422,000



Фиксатор втулок под фланец

- Обеспечивает правильную фиксацию втулок с короткими патрубками при сварке.

d-d (mm)	Артикул	Вес (kg)
500 - 800	790 123 029	120,000
630 - 1000	790 124 029	153,000
710 - 1200	790 125 029	231,000



Подъемное устройство

- Для сборки на базовой машине
- Состоит из каркаса, вращающегося рычага и электродвигателя
- Мотор 400 В с 2 скоростями подъема
- Высота от пола: тип 800 = 4,06 м, тип 1000 = 4,65 м, тип 1200 = 5,00 м

d (mm)	Артикул	Вес (kg)
800	790 123 016	270,000
1000	790 124 016	300,000
1200	790 125 016	308,000



Комплект ножей для торцевателя

- Нож с двумя режущими кромками
- 1 комплект = 2 лезвия (тип 800) или 4 лезвия (тип 1000, 1200)

d (mm)	Артикул	Вес (kg)
800	790 117 041	0,229
1000	790 124 021	0,299
1200	790 125 021	0,405

GF 1600



GF 1600 Траншейная машина для сварки встык

Машина для сварки встык труб и фитингов из ПЭ, ПП для напорных трубопроводов на строительной площадке и в траншее
Управление осуществляется вручную с помощью гидравлического блока.
Блок управления имеет встроенные терморегулятор и электрические разъемы.
Для корректного перемещения нагревательного элемента и торцевателя рекомендуется использовать тельфер (заказывается отдельно).
В комплект поставки включается транспортировочная упаковка (деревянный ящик).
Редукционные вкладыши и прочие принадлежности следует заказывать отдельно.

• ЦЕНТРАТОР

- Высокоточная конструкция, жесткая станина, не поддающаяся осевому скручиванию.
- Удобство доступа благодаря углу ориентации в 45°.
- Съёмный левый фиксатор для возможности установки фитингов с короткими концами или для уменьшения длины и веса центратора (работа в ограниченном месте).
- Двусторонняя система отделения нагревательного элемента оптимизирует фазу перехода.
- Гидравлические цилиндры установлены отдельно от направляющих осей для простоты обслуживания в полевых условиях.

• Вес: 3350 кг.

• ГИДРАВЛИЧЕСКИЙ БЛОК

- Компактный и прочный, закрытый со всех сторон, металлический корпус с двумя ручками.
- Точная регулировка давления.
- Управление движением каретки с помощью рычага-джойстика.
- Манометр с большой точной шкалой и без вибрации стрелки.
- Гидроаккумулятор стабилизирует давление во время охлаждения.
- Встроенный разъем для подключения блока протоколирования процесса сварки WR
- Максимальное давление гидроблока: 200 бар

• Вес: 80 кг.

• ТОРЦЕВАТЕЛЬ

- Торцеватель для параллельной обработки одного или одновременно двух торцов труб.
- Торцеватель имеет защитный механизм для фиксации.
- Защитный выключатель предотвращает случайное включение торцевателя.

• Вес: 935 кг.

• НАГРЕВАТЕЛЬНЫЙ ЭЛЕМЕНТ

- Высокопроизводительный нагревательный элемент с электронной регулировкой температуры.
- Высококачественное непригорающее тефлоновое покрытие с длительным сроком службы.
- Индикатор температуры нагрева встроен в рукоятку.

• Вес: 415 кг.

• Потребляемая мощность: 400 В / 47000 Вт

• БЛОК УПРАВЛЕНИЯ

- Содержит все элементы защиты, такие как главный выключатель FI, регулятор температуры и статическое реле.
- Компактный блок в стальном корпусе с эмалированной защитной рамой.
- Встроенные разъемы для подключения всех компонентов машины, только 1 кабель для подключения к генератору.
- Закреплен на контейнере для удобства транспортировки.

• Вес: 29 кг

• КОНТЕЙНЕР

- Для безопасного хранения торцевателя и нагревательного элемента.
- Встроенный барабан для намотки кабеля.

• Вес: 795 кг.

d-d (mm)	Потребляемая мощность	Артикул	Вес (kg)
1000 - 1600	400 V/55000 W	790 146 001	6900,000



Редукционные вкладыши для типоразмера 1600

- Каждый код обозначает один редукционный вкладыш. В зависимости от диаметра трубы для работы с аппаратом необходимо использовать максимум 8 широких вкладышей.
- Редукционные вкладыши для специальных или дюймовых размеров поставляются по запросу.

d (mm)	Артикул	Вес (kg)
1000	790 146 147	92,667
1200	790 146 148	78,163
1400	790 146 149	62,295



Комплект редукционных вкладышей

- Комплект из 8 широких редукционных вкладышей d1000, 1200, 1400 мм

Описание	Артикул	Вес (kg)
d 1000 mm	790 146 031	740,000
d 1200 mm	790 146 032	625,000
d 1400 mm	790 146 033	500,000
d 1000 - 1200 - 1400 mm	790 146 030	1860,000



Фиксатор втулок под фланец

- Обеспечивает правильную фиксацию втулок с короткими патрубками при сварке.

Артикул	Вес (kg)
790 146 019	333,000



Тельфер с электрическим приводом

- Грузоподъемность 1000 кг
- Длина кронштейна 4 м, шарнирный механизм, движение вперед-назад, максимальная высота колонны от пола 6,16 м, 2 рабочие скорости (2,5 м/мин и 5,5 м/мин)

Артикул	Вес (kg)
790 146 018	1270,000

RU 160-630



Ремонтный аппарат RU

- Бескаркасная машина для стыковой сварки с 2 зажимными приспособлениями
- Разработанный, чтобы соответствовать узким рабочим местам или использоваться непосредственно в системах трубопровода
- Для ремонта или монтажа трубопроводов в траншеях или внутри зданий и промышленных предприятий
- Для использования в сочетании с нагревательным элементом, торцевателем, гидравликой соответствующего ручного станка размером TOP 2.0 (все размеры) или ECOS (до d 315 мм)
- Полностью совместим со вставками для уменьшения зажима стандартных аппаратов для стыковой сварки TOP / ECOS
- Дополнительный внешний зажим доступен как опция для улучшения выравнивания свариваемых компонентов
- Дополнительное фиксаторное кольцо может быть установлено на цилиндры ремонтного аппарата RU при необходимости улучшить соосность свариваемых деталей.

Тип	Артикул	Вес (kg)
RU 125	790 150 046	2,000
RU 250	790 151 046	4,400
RU 315	790 152 046	5,400
RU 500	790 154 045	49,500
RU 400	790 153 045	30,500
RU 630	790 155 045	65,500



Внешний фиксатор RU

- Дополнительное фиксаторное кольцо может быть установлено на цилиндры ремонтного аппарата RU при необходимости улучшить соосность свариваемых деталей.
- Бескаркасная машина для стыковой сварки с 2 зажимными приспособлениями
- Дополнительный внешний зажим доступен как опция для улучшения выравнивания свариваемых компонентов
- Полностью совместим со вставками для уменьшения зажима стандартных аппаратов для стыковой сварки TOP / ECOS
- Для использования в сочетании с нагревательным элементом, торцевателем, гидравликой соответствующего ручного станка размером TOP 2.0 (все размеры) или ECOS (до d 315 мм)
- Для ремонта или монтажа трубопроводов в траншеях или внутри зданий и промышленных предприятий
- Разработанный, чтобы соответствовать узким рабочим местам или использоваться непосредственно в системах трубопровода

Тип	Артикул	Вес (kg)	d-d (mm)	Потребляемая мощность	Описание
RU 160	790 150 046	2,000			
RU 250	790 151 046	4,400			
RU 315	790 152 046	5,400			
RU 400	790 153 046	9,000			
RU 500	790 154 046	19,500			
RU 630	790 155 046	25,000			



WR 200 / WR 200 S

Блок протоколирования для сварочных машин с ручным управлением (ECOS, TOP, GF)

Аппарат WR 200 / WR 200 S автоматически контролирует действия сварщика для гарантии качества сварки в соответствии с местными стандартами. Действия оператора контролируются на всех стадиях подготовки и осуществления сварки. Выбор параметров сварки, таких как используемый материал, стандарт сварки, диаметр и толщина стенки трубы (SDR), производится с помощью специального меню. Параметры всего процесса сварки контролируются и записываются в протокол. Протоколы сварки с помощью USB карты памяти легко переносятся на ПК для последующей обработки и печати. Протоколы сварки могут быть распечатаны на месте работы с помощью встроенного принтера (только WR 200). Блок протоколирования размещен в прочном пластиковом чемоданчике с классом защиты IP65. Кабель питания и информационные кабели хранятся в отдельном чемоданчике (WR 200) или во встроенном отсеке в чемоданчике блока протоколирования (WR 200 S). WR 200 может быть подключен к гидравлическим машинам для стыковой сварки для строительной площадки, даже при последующей модернизации машин в сервисных центрах. WR 200 S ECO предназначен для работы только со сварочными машинами типа ECOS.

Описание

- Интуитивно понятное меню.
- Выбор стандартов сварки, например, DVS, UNI, WIS, ISO.
- Настройка процесса: 4 изменяемых набора параметров сварочного процесса.
- Ввод дополнительных данных: код сварщика, код заказа, номер проекта, номер протокола, координаты GPS.
- Встроенный принтер для печати протоколов на рабочей площадке (только WR 200).
- Разъем USB для передачи протоколов сварки.
- Объем встроенной памяти: 250 протоколов.
- Выбор языка интерфейса.
- Емкость батареи обеспечивает до 10 часов автономной работы (данные не теряются при отключении генератора).
- Функция "Контроль Аренды" ("Rent Guardian") позволяет задавать срок аренды и блокировать работу WR по окончании срока.
- Протоколы в форматах: TXT для простой печати и CSV для хранения и обработки в программе Welding Book.
- Полностью совместим со сварочными машинами, работающими с блоками протоколирования SUVI® 50 или WR 100.
- Диапазон рабочих температур: -10 °C ... +50 °C.

Тип	Размеры	Артикул	Вес (kg)
WR 200 S - ECO (на русском)	350x300x250 mm	790 119 455	5,000
WR 200 S (на русском)	350x300x250 mm	790 119 454	5,000
WR 200 (на русском)	350x300x250 mm	790 119 425	5,500

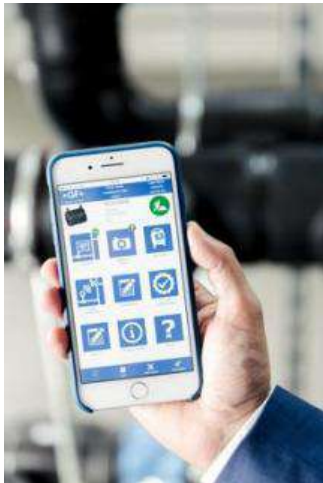

Сервис "Укладка и трассировка"

"Укладка и трассировка" - это облачный менеджер активов для систем трубопроводов. Он регистрирует точное положение всех ваших компонентов и отслеживает ход и качество установки в режиме реального времени. Сервис "Укладка и трассировка" собирает данные через мобильные приложения для iOS и Android, все данные хранятся централизованно и безопасно в облаке. Владельцы проекта могут легко получить доступ к этой информации через веб-интерфейс. Использование "Укладки и трассировки" устраняет необходимость в оформлении документов, экономит время и снижает затраты. Неисправные места легко найти, что обеспечивает надежную работу и лучшее качество монтажа. Статистика рабочего места доступна в любое время, а это означает, что количество посещений рабочих мест может быть сокращено как минимум на 30%. "Укладка и трассировка" обеспечивает эффективное управление установкой и упрощает ваши рабочие процессы. Легкое и эффективное взаимодействие с вашей командой на месте.

Технические характеристики:

- Сокращение бумажной работы и упрощенное управление данными благодаря централизованной облачной документации
- Улучшенное управление установкой и качеством
- Улучшенное управление установкой и качеством
- Взаимодействие с командой на месте в реальном времени
- Удобное приложение (iOS, Android) и настольный веб-интерфейс

	Тип	Артикул
Услуга настройки "Укладки и трассировки"		700 900 004
Услуга дополнительного контроля качества для "Укладки и трассировки"		700 900 005
Лицензия "Укладки и трассировки" для 10 пользователей		700 900 007
Антенная система GPS для "Укладки и трассировки"		700 900 009
Годовая лицензия SmartNet GPS для "Укладки и трассировки"		700 900 010
USB-штекер Weldin Air Bluetooth "Укладки и трассировки"		790 156 033
Прочный промышленный смартфон для "Укладки и трассировки"		790 156 224



«Пригоден для работы» - Неразрушающий Контроль (НК)

Используя ультразвуковую технологию, мы можем предложить нашим клиентам контроль качества НК для наших стыковых сварочных швов в escoFIT, Design-Flow, PROGEF и электросварке для ELGEF. Ключевые проекты по всему миру полагаются на технологию НК, чтобы обеспечить высокую безопасность и качество сварных швов в металлических трубопроводах. Сегодня подход GF Piping Systems к общему управлению качеством привел к появлению первой в мире службы неразрушающего контроля с заявлением об отказе или неудаче при сварке встык и при сварке электродами систем escoFIT, Design-Flow, PROGEF и ELGEF. После прохождения данного контроля мы предлагаем 10-летнюю гарантию на сварной шов.

Технические характеристики:

- Проверенный процесс неразрушающего контроля
- Уникальный процесс оценки шва с выдачей документа "надежный / дефектный"
- Более высокое количество испытаний в день по сравнению с существующими решениями
- Нет риска для здоровья и безопасности на месте по сравнению с рентгеновской технологией
- Экономически эффективен по сравнению с существующими решениями

	Тип	Артикул
НК "Пригоден для работы" - Дневной тариф		700 900 104
НК "Пригоден для работы" - Дневной тариф минимум 5 дней		700 900 105
НК "Пригоден для работы" - Команда путешествия		700 900 107
НК "Пригоден для работы" - Расходы за единицу		700 900 108
НК "Пригоден для работы" - Инструкция по безопасности на площадке для экипажа		700 900 109

Utility Range

Trench Machines

IPS dimensional range

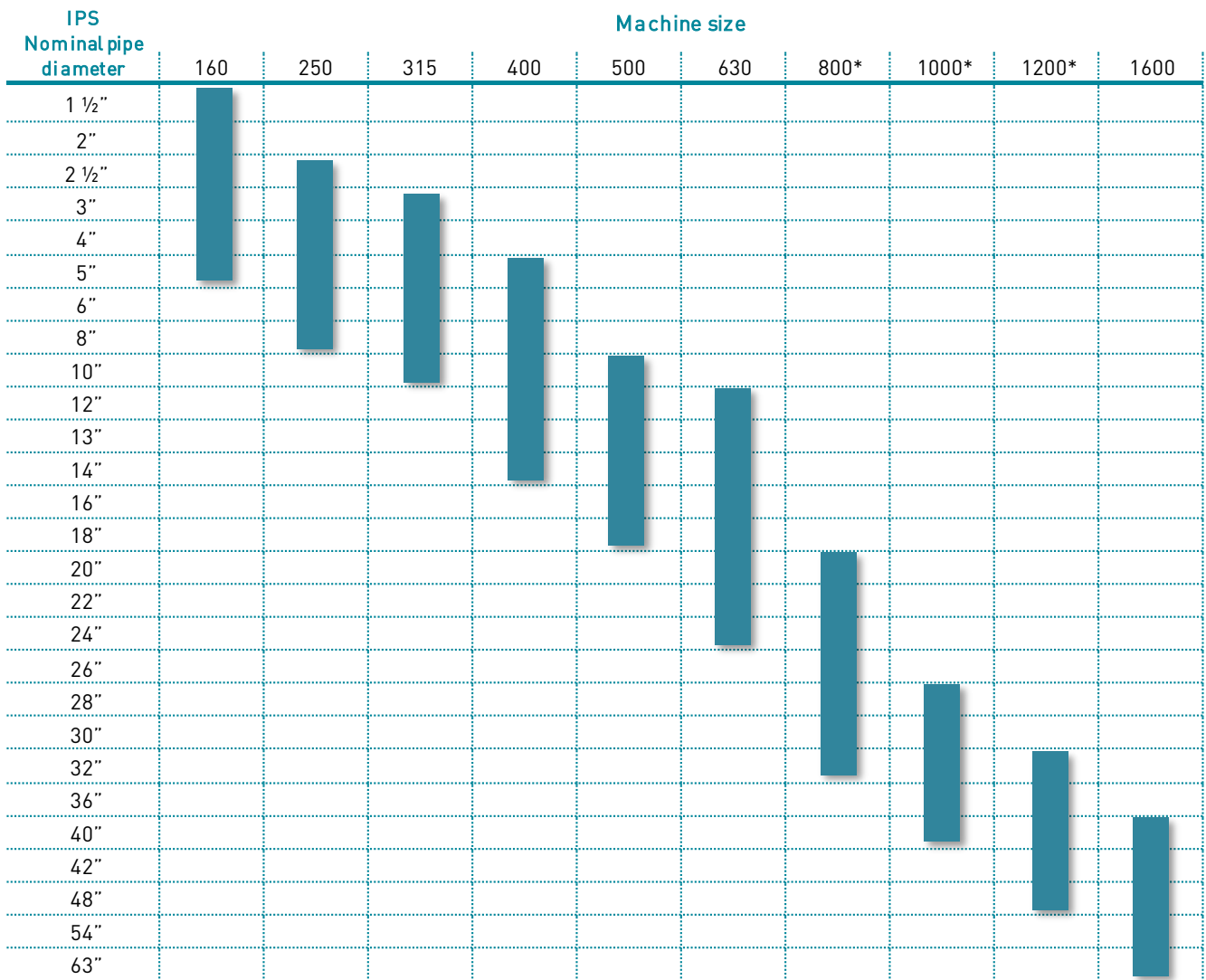

* Machine suitable for the maximum dimension of the range (32" for GF 800, 40" for GF 1000, 48" for GF 1200) available on request

Траншейные сварочные машины

Артикулы оборудования и комплектующих



Тип аппарата	Центратор	Гидравлический блок	Торцеватель	Нагревательный элемент	Контейнер	Блок коммутации
ECOS 160	790 150 001	790 150 013	790 150 014	790 150 031	790 150 295	-
ECOS 250	790 151 030	790 152 009	790 151 014	790 151 056	790 151 027	-
ECOS 315	790 152 024	790 152 009	790 152 014	790152 034	790 152 027	-
TOP 2.0 160	790 150 001	790 151 006	790 150 000	790 114 004	790 150 295	-
TOP 2.0 250	790 151 001	790 151 006	790 151 000	790 115 004	790151 027	-
TOP 2.0 315	790 152 001	790 151 006	790 152 000	790 112 083	790 152 027	-
CNC 4.0 160	790 150 001 + 790 150 002*	790 151 009 (790 151 026**)	790 150 000	790 114 004	790 150 295	-
CNC 4.0 250	790 151 001 + 790 152 002*	790 151 009 (790 151 026**)	790 151 000	790 115 004	790 151 027	-
CNC 4.0 315	790 152 001 + 790 152 002*	790 151 009 (790 151 026**)	790 152 000	790 112 083	790 152 027	-
TOP 2.0 400	790 153 007	790 153 012	790 153 002	790 127 004	790 127 005	-
CNC 4.0 400	790 153 007 + 790 153 010*	790 153 009 + 790 153 026**	790 153 002	790 127 004	790 127 005	-
TOP 2.0 500	790 340 001	790 154 012	790 154 002 (790 154 022***)	790 154 003	790 116 006	-
CNC 4.0 500	790 340 001 + 790 116 043*	790 154 009 (790 154 026**)	790 154 002 (790 154 022***)	790 154 003	790 116 006	-
TOP 2.0 630	790 117 034	790 154 012	790 155 008	790 155 007	790 117 018	-
CNC 4.0 630	790 117 034 + 790 117 031*	790 154 009 (790 154 026**)	790 155 008	790 155 007	790 117 018	-
GF 800	790 123 023	790 123 010	790 123 003	790 123 004	790 123 007	790 123 009
GF 1000	790 124 023	790 123 010	790 124 003	790 124 004	790 124 006	790 123 009
GF 1200	790 125 023	790 123 010	790 125 003	790 125 004	790 125 006	790 125 009
GF 1600	790 146 002	790 146 014	790 146 012	790 146 013	790 146 016	790 146 015

* Комплект измерительной линейки (потенциометра)

** Модель с встроенным модулем WeldinAir

*** Усиленная версия для сварки труб из PP

Utility Range

Workshop Machines

Product Range Overview



Characteristics	WM 315 FC	WM 315 PC	WM 630	WM 1200	WM 1200 PLUS
Max jointing diameter (mm)	315	315	630	1200	1200
Jointing material	PE, PP, PB, PVDF				
Working range (°C)	-10/+45	-10/+45	-10/+45	-10/+45	-10/+45
Input voltage (Vac)	400	400	400	400	400
Operation control	Manual, CNC	Manual, CNC	Manual, CNC	Manual+WR	Manual+WR
Performance (W)	4620	4620	15600	41000	59000
Reduction clamping inserts	✓	✓	✓	✓	✓
Wide clamps for pipes	Optional	✓	✓	✓	✓
Narrow clamps for fittings	✓	Optional	Optional		
Flange adapter clamping unit	Optional	Optional	Optional		
T, X, Y clamping units	Optional	Optional	Optional	Optional	Optional
Fusion protocols, transfer via USB stick	CNC version	CNC version	CNC version	✓	✓
Weight (Kg)	475	475	2300	8290	11590

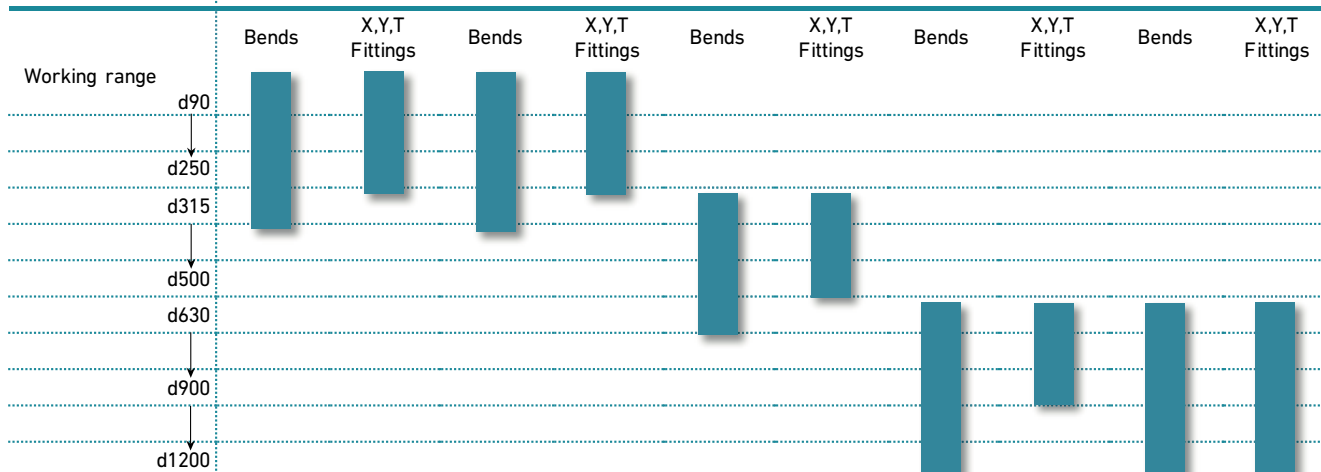

Сварочные машины цеховые

WM 315



WM 315 FC

Цеховая сварочная машина с узкими фиксаторами

- Машина для изготовления сегментных фитингов для напорных систем трубопроводов.
- Оснащается узкими фиксаторами для фитингов.
- Максимальный угол соединения 30°.
- Диапазон размеров d90 - 315 мм.
- Для изготовления Т- и Y-образных фитингов размерами d90-250 мм требуются специальные фиксаторные блоки.
- **Описание машины**
- Панель управления оснащена клапаном регулировки давления, переключателем режимов работы (давление для торцевателя и для сварки), измерительными приборами, рычагом управления и кнопкой аварийного отключения.
- Фиксаторы установлены на опорах, каждая из которых может быть установлена поперечно.
- Каждый фиксатор может быть повернут на угол до 15°.
- Каждый фиксатор укомплектован набором редукционных вкладышей d90-280 мм.
- Точный нагревательный элемент с электронной регулировкой температуры (3000 Вт).
- Высококачественное покрытие из PTFE с длительным сроком службы.
- Механизм отделения нагревательного элемента от труб.
- Оптимальная геометрия ножей торцевателя (1200 Вт) для ровного и гладкого среза.
- Передача момента вращения осуществляется с помощью цепного привода.
- Механический упор для обеспечения одностороннего торцевания и точной глубины обработки.
- Торцеватель снабжен механической запорной системой и микровыключателем.
- Включает транспортировочную упаковку, без аксессуаров.

d-d (mm)	Потребляемая мощность	Артикул	Вес (kg)
90 - 315	400 В / 4620 Вт	790 118 014	475,000



WM 315 CNC FC

Цеховая сварочная машина с узкими фиксаторами с ЧПУ управлением

- Машина для изготовления сегментных фитингов для напорных систем трубопроводов.
- Полностью автоматизированный процесс благодаря высокоточному и современному блоку управления с сенсорным экраном.
- Оснащается узкими фиксаторами для фитингов.
- Максимальный угол соединения 30°.
- Диапазон размеров d90 - 315 мм.
- Для изготовления Т- и Y-образных фитингов размерами d90-250 мм требуются специальные фиксаторные блоки.
- **Описание машины**
- Интуитивно понятный ввод данных (стандарт сварки, материал, диаметр, SDR, заметки) с помощью сенсорного экрана.
- Отображение инструкций для оператора, текстом и картинками, от этапа подготовки и до окончания процесса сварки.
- Автоматический расчет, регулирование и контроль параметров сварки - давления, времени и температуры - в соответствии с местным стандартом.
- Выбор языка интерфейса.
- Перенос сохраненных протоколов сварки на ПК осуществляется с помощью USB флеш-карты (поставляется с машиной).
- Протоколы сварки совместимы с программой Welding Book.
- Фиксаторы установлены на опорах, каждая из которых может быть установлена поперечно.
- Каждый фиксатор может быть повернут на угол до 15°.
- Каждый фиксатор укомплектован набором редуцированных вкладышей d90-280 мм.
- Точный нагревательный элемент с электронной регулировкой температуры (3000 Вт).
- Высококачественное покрытие из PTFE с длительным сроком службы.
- Нагревательный элемент автоматически выводится из зоны сварки во время фазы перехода.
- Оптимальная геометрия ножей торцевателя (1200 Вт) для ровного и гладкого среза.
- Передача момента вращения осуществляется с помощью цепного привода.
- Механический упор для обеспечения одностороннего торцевания и точной глубины обработки.
- Торцеватель снабжен механической запорной системой и микровыключателем.
- Включает транспортировочную упаковку, без аксессуаров.

d-d (mm)	Потребляемая мощность	Артикул	Вес (kg)
90 - 315	400 В / 4620 Вт.	790118016	525,000



WM 315 PC

Цеховая сварочная машина с широкими фиксаторами

- Машина для изготовления сегментных фитингов для напорных систем трубопроводов.
- Укомплектован редукционными вкладышами (широкими)
- Максимальный угол соединения 45°
- Диапазон размеров d90 - 315 мм.
- Для изготовления Т- и Y-образных фитингов размерами d90-250 мм требуются специальные аксессуары.
- **Описание машины**
- Панель управления оснащена клапаном регулировки давления, переключателем режимов работы (давление для торцевателя и для сварки), измерительными приборами, рычагом управления и кнопкой аварийного отключения.
- Фиксаторы установлены на опорах, каждая из которых может быть установлена поперечно.
- Каждый фиксатор может быть повернут на угол до 22,5°
- Каждый фиксатор укомплектован набором редукционных вкладышей d90-280 мм.
- Точный нагревательный элемент с электронной регулировкой температуры (3000 Вт).
- Высококачественное покрытие из PTFE с длительным сроком службы.
- Механизм отделения нагревательного элемента от труб.
- Оптимальная геометрия ножей торцевателя (1200 Вт) для ровного и гладкого среза.
- Передача момента вращения осуществляется с помощью цепного привода.
- Механический упор для обеспечения одностороннего торцевания и точной глубины обработки.
- Торцеватель снабжен механической запорной системой и микровыключателем.
- Включает транспортировочную упаковку, без аксессуаров.

d-d (mm)	Потребляемая мощность	Артикул	Вес (kg)
90 - 315	400 В / 4620 Вт	790 118 060	475,000



WM 315 CNC PC

Цеховая сварочная машина с широкими фиксаторами с ЧПУ управлением

- Машина для изготовления сегментных фитингов для напорных систем трубопроводов.
- Полностью автоматизированный процесс благодаря высокоточному и современному блоку управления с сенсорным экраном.
- Укомплектован редукционными вкладышами (широкими)
- Максимальный угол соединения 45°
- Диапазон размеров d90 - 315 мм.
- Для изготовления Т- и Y-образных фитингов размерами d90-250 мм требуются специальные фиксаторные блоки.
- **Описание машины**
- Интуитивно понятный ввод данных (стандарт сварки, материал, диаметр, SDR, заметки) с помощью сенсорного экрана.
- Отображение инструкций для оператора, текстом и картинками, от этапа подготовки и до окончания процесса сварки.
- Автоматический расчет, регулирование и контроль параметров сварки - давления, времени и температуры - в соответствии с местным стандартом.
- Выбор языка интерфейса.
- Перенос сохраненных протоколов сварки на ПК осуществляется с помощью USB флеш-карты (поставляется с машиной).
- Протоколы сварки совместимы с программой Welding Book.
- Фиксаторы установлены на опорах, каждая из которых может быть установлена поперечно.
- Каждый фиксатор может быть повернут на угол до 22,5°
- Каждый фиксатор укомплектован набором редукционных вкладышей d90-280 мм.
- Точный нагревательный элемент с электронной регулировкой температуры (3000 Вт).
- Высококачественное покрытие из PTFE с длительным сроком службы.
- Нагревательный элемент автоматически выводится из зоны сварки во время фазы перехода.
- Оптимальная геометрия ножей торцевателя (1200 Вт) для ровного и гладкого среза.
- Передача момента вращения осуществляется с помощью цепного привода.
- Механический упор для обеспечения одностороннего торцевания и точной глубины обработки.
- Торцеватель снабжен механической запорной системой и микровыключателем.
- Включает транспортировочную упаковку, без аксессуаров.

d-d (mm)	Потребляемая мощность	Артикул	Вес (kg)
90 - 315	400 В / 4620 Вт.	790 118 009	525,000

Принадлежности к машине WM 315



Фиксатор втулок под фланец

- Для центрированной сварки втулок под фланец
- Простое и правильное подсоединение фиксатора к центратору

d-d (mm)	Артикул	Вес (kg)
90 - 315	790 118 031	16,000

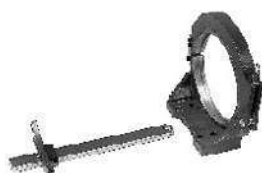

Основной фиксаторный блок для фитингов, широкий

- Для фиксации фитингов до d315 мм, а также для закрепления редукционных вкладышей d90-280 мм. Направляющий стержень для фиксации труб и торцевого упора, с фиксаторами для труб d315 мм.
- Каждый фиксатор может быть повернут на угол до 15°.
- L = левый
- R = правый

d (mm)	Тип	Артикул	Вес (kg)
315	Левый	790 118 011	15,000
315	Правый	790 118 012	15,000



Редукционные вкладыши (узкие)

- d 90 - 280 мм
- Каждый код соответствует 1 редукционному вкладышу.

d (mm)	Артикул	Вес (kg)
90	790 112 098	1,265
110	790 112 099	1,220
125	790 112 100	1,215
140	790 112 101	1,139
160	790 112 102	1,080
180	790 112 103	1,006
200	790 112 104	0,945
225	790 112 105	0,833
250	790 112 106	0,712
280	790 112 107	0,562



Редукционные вкладыши, d315

- Для фиксации отводов, втулок под фланец и т.д. диаметром 315 мм, 1 код = 1 полукольцо.
- Каждый код соответствует 1 редукционному вкладышу. Для фиксаторного блока с внешней опорой необходимо использовать 2 редукционных вкладыша.

d (mm)	Артикул	Вес (kg)
315	790 118 028	0,741



Комплект опор для труб

d-d (mm)	Артикул	Вес (kg)
90 - 280	790 118 025	6,700



Фиксаторный блок для Т-образных фитингов

- Для рационального изготовления прямоугольных (Т-образных) фитингов диаметров 90-250 мм
- Блок из 3 частей с очень точной установкой на плиту.
- Встроенные проушины для захвата краном.
- **В комплекте** с редуционными вкладышами диаметром 90-225 мм

d-d (mm)	Артикул	Вес (kg)
90 - 250	790 118 032	120,000



Фиксаторный блок для Y-образных фитингов

- Для рационального изготовления Y-образных фитингов с взаимным расположением секций под углом от 30° до 45° диаметров 90-225 мм
- Блок из 3 частей с очень точной установкой на плиту.
- **В комплекте** с редуционными вкладышами диаметром 90-225 мм

d-d (mm)	Артикул	Вес (kg)
90 - 250	790 118 033	179,000



Задний упор

- Предотвращает выпадение и смещение компонентов во время сварки.

Артикул	Вес (kg)
790 118 026	4,000



Комплект ножей для торцевателя

- Нож с двумя режущими кромками (1 комплект = 2 ножа).

Описание	Артикул	Вес (kg)
длинные	790 118 042	0,220
короткие	790 118 043	0,045

WM 630



WM 630 Цеховая сварочная машина

Описание машины

- Машина для изготовления сегментных фитингов для напорных систем трубопроводов.
- Максимальный угол соединения 45°
- Диапазон размеров d315 - 630 мм.
- Для изготовления Т- и Y-образных фитингов размерами d315-500 мм требуются специальные фиксаторные блоки.
- Панель управления оснащена клапаном регулировки давления, переключателем режимов работы (давление для торцевателя и для сварки), измерительными приборами, рычагом управления и кнопкой аварийного отключения.
- Фиксаторы установлены на опорах, каждая из которых может быть установлена поперечно.
- Каждый фиксатор может быть повернут на угол до 22,5°
- Каждый фиксатор укомплектован набором редуцированных вкладышей d315-560 мм.
- Верхние полукольца двигаются при помощи гидравлических цилиндров, окончательная фиксация при помощи гаек и шпилек.
- Нагревательный элемент перемещается при помощи гидравлического цилиндра.
- Точный нагревательный элемент с электронной регулировкой температуры (12000 Вт).
- Высококачественное покрытие из PTFE с длительным сроком службы.
- Оптимальная геометрия ножей торцевателя (1100 Вт) для ровного и гладкого среза.
- Передача момента вращения осуществляется с помощью цепного привода.
- Во время торцевания каждый фиксаторный блок может двигаться отдельно.
- Включает транспортировочную упаковку, без аксессуаров.

d-d (mm)	Потребляемая мощность	Артикул	Вес (kg)
315 - 630	400 V / 15600 W	790 108 020	2300,000



WM 630 CNC
Цеховая сварочная машина с ЧПУ управлением

- **Описание машины**
- Машина для изготовления сегментных фитингов для напорных систем трубопроводов.
- Полностью автоматизированный процесс благодаря высокоточному и современному блоку управления с сенсорным экраном.
- Максимальный угол соединения 45°
- Диапазон размеров d315 - 630 мм.
- Для изготовления Т- и Y-образных фитингов размерами d315-500 мм требуются специальные фиксаторные блоки.
- Интуитивно понятный ввод данных (стандарт сварки, материал, диаметр, SDR, заметки) с помощью сенсорного экрана.
- Отображение инструкций для оператора, текстом и картинками, от этапа подготовки и до окончания процесса сварки.
- Автоматический расчет, регулирование и контроль параметров сварки - давления, времени и температуры - в соответствии с местным стандартом.
- Выбор языка интерфейса.
- Перенос сохраненных протоколов сварки на ПК осуществляется с помощью USB флеш-карты (поставляется с машиной).
- Протоколы сварки совместимы с программой Welding Book.
- Фиксаторы установлены на опорах, каждая из которых может быть установлена поперечно.
- Каждый фиксатор может быть повернут на угол до 22,5°
- Каждый фиксатор укомплектован набором редукционных вкладышей d315-560 мм.
- Верхние полукольца двигаются при помощи гидравлических цилиндров, окончательная фиксация при помощи гаек и шпилек.
- Нагревательный элемент перемещается при помощи гидравлического цилиндра.
- Точный нагревательный элемент с электронной регулировкой температуры (12000 Вт).
- Высококачественное покрытие из PTFE с длительным сроком службы.
- Оптимальная геометрия ножей торцевателя (1100 Вт) для ровного и гладкого среза.
- Передача момента вращения осуществляется с помощью цепного привода.
- Во время торцевания каждый фиксаторный блок может двигаться отдельно.
- Включает транспортировочную упаковку, без аксессуаров.

d-d (mm)	Потребляемая мощность	Артикул	Вес (kg)
315 - 630	400 В / 15600 Вт.	790 108 101	2385,000

Принадлежности к машине WM 630 Plus



Фиксатор втулок под фланец

- Для центрированной сварки втулок под фланец
- Простое и правильное подсоединение фиксатора к центратору

d-d (mm)	Артикул	Вес (kg)
315 - 630	790 108 031	194,000

Основной фиксаторный блок для фитингов

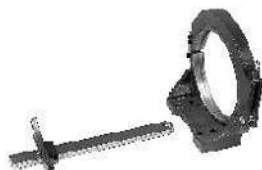

- Для фиксации фитингов до d630 мм, а также для закрепления редукционных вкладышей d315-560 мм. Направляющий стержень для фиксации труб и торцевого упора, с фиксаторами для труб d630 мм.
- L = левый
- R = правый

d (mm)	Тип	Артикул	Вес (kg)
630	Левый	790 108 017	150,000
630	Правый	790 108 018	150,000

Редукционные вкладыши (узкие)



- Каждый код соответствует 1 редукционному вкладышу. Для установки вкладышей размером d315/d355/d400/d450 на центраторе 630 необходимо также использовать редукционные вкладыши d500, код 790 117 012.

d (mm)	Артикул	Вес (kg)
315	790 116 020	3,622
355	790 116 021	3,267
400	790 116 022	2,383
450	790 116 023	2,273
500	790 117 238	3,700
560	790 117 239	3,800

Редукционные вкладыши (широкие)



- Каждый код соответствует 1 редукционному вкладышу. Для установки вкладышей размером d315/d355/d400/d450 на центраторе 630 необходимо также использовать редукционные вкладыши d500, код 790 117 012.

Артикул	Вес (kg)
790 116 013	3,727
790 116 012	3,698
790 116 014	3,836
790 116 015	3,276
790 117 012	4,500
790 117 013	4,900

Комплект подставок для труб



d-d (mm)	Артикул	Вес (kg)
315 - 560	790 108 009	16,000



Фиксаторный блок для Т-образных фитингов

- Для рационального изготовления прямоугольных (Т-образных) фитингов под углом 90° диаметров 315-500 мм
- Блок из 3 частей с очень точной установкой на плиту.
- Встроенные проушины для захвата краном.
- Редукционные вкладыши в комплекте.

d-d (mm)	Артикул	Вес (kg)
315 - 500	790 108 032	491,000



Фиксаторный блок для Y-образных фитингов

- Для рационального изготовления Y-образных фитингов с взаимным расположением секций под углом от 30° до 45° диаметров 315-500 мм
- Блок из 3 частей с очень точной установкой на плиту.
- Встроенные проушины для захвата краном.
- Редукционные вкладыши в комплекте.

d-d (mm)	Артикул	Вес (kg)
315 - 500	790 108 033	770,000



Задний упор

- Предотвращает выпадение и смещение компонентов во время сварки.

Артикул	Вес (kg)
790 108 026	32,000



Комплект ножей для торцевателя

- (1 комплект = 4 ножа)

Артикул	Вес (kg)
790 108 043	0,518

WM 1200



WM 1200

Цеховая сварочная машина

- Машина для изготовления сегментных фитингов для напорных систем трубопроводов.
- Оснащен блоком протоколирования.
- Максимальный угол соединения 45°
- Диапазон размеров d630 - 1200 мм.
- Для изготовления Т- и Y-образных фитингов размерами d630-900 мм, требуются специальные фиксаторные блоки.
- **Описание машины**
- Подвижный пульт управления имеет связь с потенциометром в центраторе для непрерывного контроля давления при подготовке и сварке, переключатель для выбора одностороннего или совместного торцевания, кнопки управления каретками и кнопку аварийной остановки.
- Блок протоколирования встроен в пульт управления для помощи оператору и получения протоколов сварки.
- Перенос сохраненных протоколов сварки на ПК осуществляется с помощью USB флеш-карты (поставляется с машиной).
- Протоколы сварки совместимы с программой Welding Book.
- Фиксаторы установлены на опорах, каждая из которых может быть установлена поперечно.
- Каждый фиксатор может быть повернут на угол до 22,5°
- Каждый фиксатор укомплектован набором редукционных вкладышей d630-1000 мм.
- Верхние полукольца двигаются при помощи гидравлических цилиндров.
- Гидравлический блокирующий механизм на фиксаторных блоках.
- Нагревательный элемент перемещается при помощи гидравлического цилиндра.
- Жесткие хромированные направляющие стержни выдерживают большие нагрузки.
- Точный нагревательный элемент с электронной регулировкой температуры (30000 Вт).
- Высококачественное покрытие из PTFE с длительным сроком службы.
- Оптимальная геометрия ножей торцевателя (2200 Вт) для ровного и гладкого среза.
- Передача момента вращения осуществляется с помощью цепного привода.
- Во время торцевания каждый фиксаторный блок может двигаться отдельно.
- Включает транспортировочную упаковку, без аксессуаров.
- Размеры (ДxШxВх): 2400 x 1400 x 2070 мм.

d-d (mm)	Потребляемая мощность	Артикул	Вес (kg)
630 - 1200	400 V/41000 W	790 126 001	8290,000

Принадлежности к машине WM 1200



Фиксаторный блок для Т-образных фитингов

- Для рационального изготовления Т-образных фитингов с взаимным расположением секций под углом 90° диаметров 630-900 мм
- Блок из 3 частей с очень точной установкой на плиту.
- Встроенные проушины для захвата краном.
- Редукционные вкладыши в комплекте.

d-d (mm)	Артикул	Вес (kg)
630 - 900	790 126 011	4620,000



Фиксаторный блок для Y-образных фитингов

- Для рационального изготовления Y-образных фитингов с взаимным расположением секций под углом от 30° до 45° диаметров 630-900 мм
- Блок из 3 частей с очень точной установкой на плиту.
- Встроенные проушины для захвата краном.
- Редукционные вкладыши в комплекте.

d-d (mm)	Артикул	Вес (kg)
630 - 900	790 126 012	5500,000



Фиксаторный блок для X-образных фитингов

- Для сварки X-образный фитингов требуется фиксаторный блок для Т-образных фитингов.

d-d (mm)	Артикул	Вес (kg)
630 - 900	790 126 013	2900,000

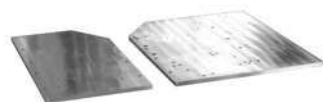

Основная плита для T-Y-X-образных фитингов

- Для установки фиксаторных блоков для T-Y-X-образных фитингов.

Артикул	Вес (kg)
790 126 014	1000,000



Комплект ножей для торцевателя

- На каждую сторону торцевателя устанавливаются 4 ножа.
- (1 комплект = 4 ножа)

Артикул	Вес (kg)
790 126 043	0,500

Стационарный аппарат для стыковой сварки WM 1200 Plus



WM 1200 Plus Цеховая сварочная машина

- Машина для изготовления сегментных фитингов для напорных систем трубопроводов.
- Оснащен блоком протоколирования.
- Максимальный угол соединения 45°
- Диапазон диаметров: d800 - 1200 мм, диаметры d630, d710 доступны под заказ.
- Для изготовления Т- и Y-образных фитингов размерами d630-1200 мм, требуются специальные фиксаторные блоки.
- **Описание машины**
- Подвижный пульт управления имеет связь с потенциометром в центраторе для непрерывного контроля давления при подготовке и сварке, переключатель для выбора одностороннего или совместного торцевания, кнопки управления каретками и кнопку аварийной остановки.
- Блок протоколирования встроен в пульт управления для помощи оператору и получения протоколов сварки.
- Перенос сохраненных протоколов сварки на ПК осуществляется с помощью USB флеш-карты (поставляется с машиной).
- Фиксаторы установлены на опорах, каждая из которых может быть установлена поперечно.
- Протоколы сварки совместимы с программой Welding Book.
- Каждый фиксатор может быть повернут на угол до 22,5°
- Каждый фиксатор укомплектован набором редуцированных вкладышей d800-1000 мм. Вкладыши d630, d710 - под заказ.
- Верхние полукольца двигаются при помощи гидравлических цилиндров.
- Гидравлический блокирующий механизм на фиксаторных блоках.
- Жесткие хромированные направляющие стержни выдерживают большие нагрузки.
- Нагревательный элемент перемещается при помощи гидравлического цилиндра.
- Точный нагревательный элемент с электронной регулировкой температуры (52000Вт)
- Высококачественное покрытие из PTFE с длительным сроком службы.
- Оптимальная геометрия ножей торцевателя (3000 Вт) для ровного и гладкого среза.
- Передача момента вращения осуществляется с помощью цепного привода.
- Во время торцевания каждый фиксаторный блок может двигаться отдельно.
- Включает транспортировочную упаковку, без аксессуаров.
- Размеры (ДхШхВ): 6200 x 3100 x 2800 мм.

d-d (mm)	Потребляемая мощность	Артикул	Вес (kg)
800 - 1200	400 V/59000 W	790 126 051	1590,000

Принадлежности к WM 1200 Plus



Фиксаторный блок для Т-образных фитингов

- Для изготовления 90° тройников диаметрами d800 - d1200 мм. Диаметры d630, d710 - под заказ.
- Блок из 3 частей с очень точной установкой на плиту.
- Встроенные проушины для захвата краном.
- Редукционные вкладыши в комплекте.

d-d (mm)	Артикул	Вес (kg)
800 - 1200	790 126 061	9000,000



Фиксаторный блок для Y-образных фитингов

- Для изготовления Y-тройников с углами от 30° до 45° диаметрами d800 - d1200 мм. Диаметры d630, d710 - под заказ.
- Блок из 3 частей с очень точной установкой на плиту.
- Встроенные проушины для захвата краном.
- Редукционные вкладыши в комплекте.

d-d (mm)	Артикул	Вес (kg)
800 - 1200	790 126 062	1142,000



Фиксаторный блок для X-образных фитингов

- Для сварки X-образный фитингов требуется фиксаторный блок для Т-образных фитингов.

d-d (mm)	Артикул	Вес (kg)
800 - 1200	790 126 063	5382,000

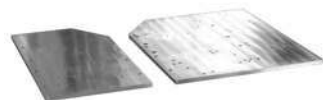

Основная плита для T-Y-X-образных фитингов

- Для установки фиксаторных блоков для T-Y-X-образных фитингов.

Артикул	Вес (kg)
790 126 064	1622,000

Utility Range

Workshop Machines

Accessories codes

Machine Type	 Clamping unit for fittings	 Clamping unit for pipes	 Flange adapter clamping unit	 T-fitting clamping unit	 Y-fitting clamping unit	 X-fitting clamping unit	 Back stop
WM 315 FC	Included	790 302 020					
WM 315 PC	790 118 011* (Left) 790 118 012* (Right)	Included	790 118 031	790 118 032 <i>(d 90 - 250)</i>	790 118 033 <i>(d 90 - 250)</i>	790 118 032 + 790118038 + 790118039 <i>(d 90 - 250)</i>	790 118 026
WM 630	790 108 017* (Left) 790 108 018* (Right)	Included	790 108 031	790 108 032 <i>(d 315 - 500)</i>	790 108 033 <i>(d 315 - 500)</i>	790 108 032 790 108 077 + 790 108 081 <i>(d 315 - 500)</i>	790 108 026
WM 1200	-	Included	-	790 126 012 + 790 126 014 <i>(d 630 - 900)</i>	790 126 013 + 790 126 014 <i>(d 630 - 900)</i>	790 126 012 + 790 126 013 <i>(d 630 - 900)</i>	-
WM 1200 Plus	-	Included	-	790 126 061 + 790 126 044 <i>(d 800 - 1200**)</i>	790 126 062 + 790 126 044 <i>(d 800 - 1200**)</i>	790 126 063 + 790 126 044 <i>(d 800 - 1200**)</i>	-

* Without reduction inserts for clamps (narrow type) and pipe supports: to be ordered separately

** d 630, 710 mm available on demand

Инструмент для зачистки поверхности

Обзор ассортимента

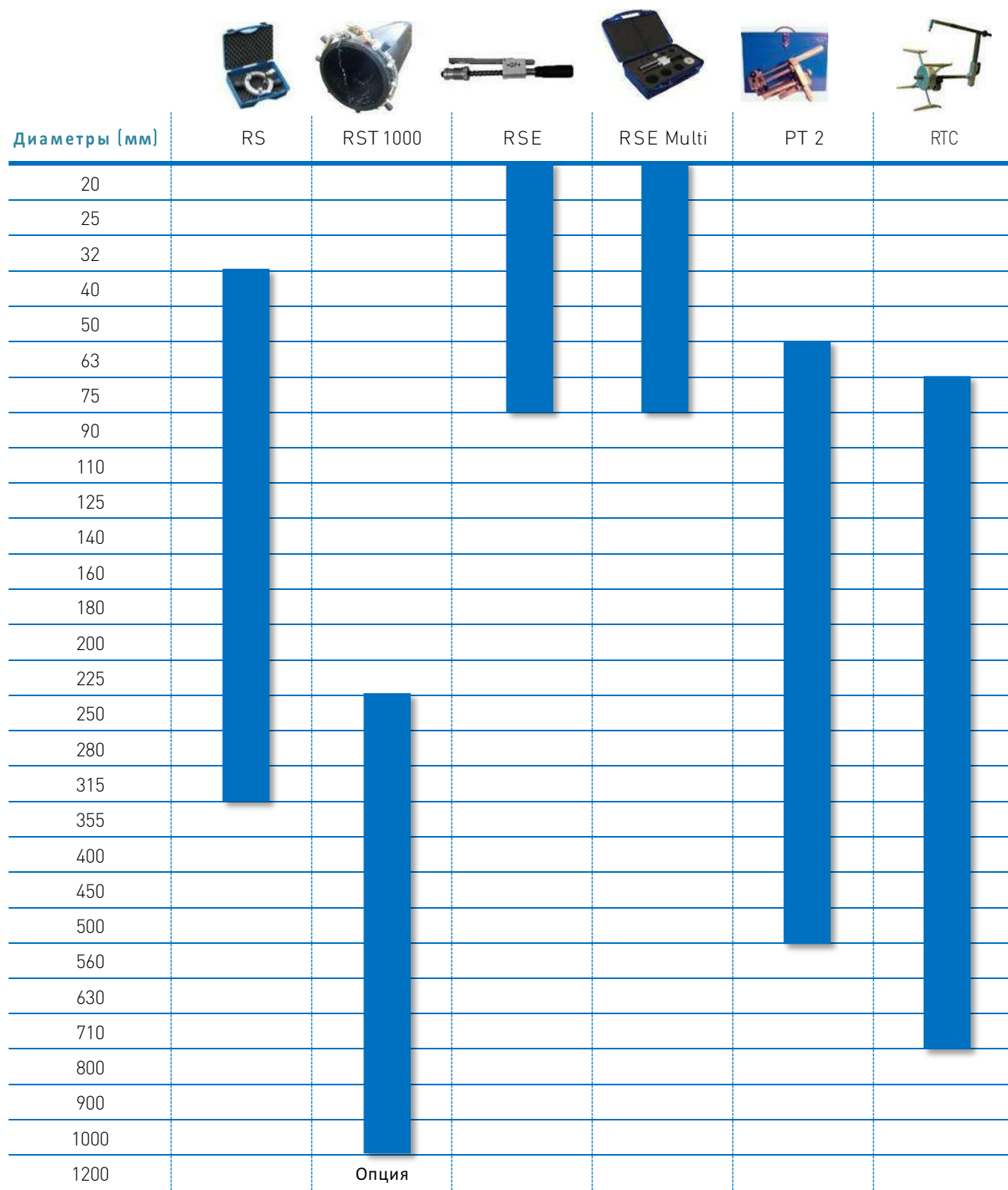

Зачистные устройства

Зачистной инструмент RS



Вращающийся зачистной инструмент RS

Примечание:

Инновационный вращающийся зачистной инструмент RS универсален, подходит для зачистки поверхности труб перед электромуфтовой сваркой или монтажом седловых отводов, для зачистки тройников и отводов. Подходит для труб из ПЭ80, ПЭ100, сшитого ПЭ и ПП.

Артикул	d (mm)	Артикул	Вес (kg)
RS 40	40	790 136 001	1,310
RS 50	50	790 136 002	1,310
RS 63	63	790 136 003	1,310
RS 75	75	790 136 004	1,540
RS 90	90	790 136 005	1,540
RS 110	110	790 136 006	1,540
RS 125	125	790 136 007	1,730
RS 140	140	790 136 008	1,730
RS 160	160	790 136 009	1,730
RS 180	180	790 136 010	2,030
RS 200	200	790 136 011	2,030
RS 225	225	790 136 012	2,030
RS 250	250	790 136 013	2,440
RS 280	280	790 136 014	2,440
RS 315	315	790 136 015	2,440



Сменный нож для зачистного инструмента RS

d-d (mm)	Описание	Артикул	Вес (kg)
40 - 315	Твердый сплав	790 136 100	0,013



Транспортные контейнеры для вращающегося зачистного инструмента RS

- Включены в комплект поставки вращающегося зачистного инструмента RS

Артикул	Артикул	Вес (kg)	Описание	Размеры (mm)
RSTC 40-63	790 136 221	0,718	Для RS 40-RS 63	343 - 277 - 125
RSTC 75-110	790 136 222	0,870	Для RS 75-RS 110	343 - 277 - 125
RSTC 125-160	790 136 223	0,870	Для RS 125-RS 160	490 - 400 - 153
RSTC 180-225	790 136 213	1,796	Для RS 180-RS 225	450 - 360 - 132
RSTC 250-315	790 136 214	2,901	Для RS 250-RS 315	566 - 435 - 156



Зачистной инструмент RSE

- **Вращающийся зачистной инструмент для надежной подготовки концов труб при монтаже электросварных фитингов**
- Состоит из 1 инструмента, включая соответствующую вставку для трубы
- Применимо на концах труб и патрубках фитингов
- Применимо для труб в отрезках и в бухтах
- Применимо для метрических труб в соответствии с EN12201 и EN1555
- Применимо к материалу труб: PE100RC, PE100, PE-Xa, PP
- Управление: ручное или с аккумуляторной отверткой
- Максимальная длина пилинга = 85 мм
- Лезвие для очистки в виде реверсивного ножа с 2 режущими кромками
- Поставляется в транспортировочном контейнере

d (mm)	Артикул	Вес (kg)	SDR	e (mm)	L (mm)	B (mm)	H (mm)
20	799 300 376	0,60	11	2,0	280	50	50
25	799 300 377	0,65	11	2,3	280	50	50
32	799 300 378	0,65	11	3,0	280	50	50
40	799 300 379	0,70	11	3,7	280	55	55
50	799 300 380	0,80	11	4,6	280	65	65
63	799 300 381	1,00	11	5,8	280	85	85
75	799 300 382	1,15	11	6,8	280	95	95



Зачистной инструмент RSE multi

- **Вращающийся зачистной инструмент для надежной подготовки концов труб при монтаже электросварных фитингов**
- Регулируемый базовый инструмент подходит для удержания размерных трубных вставок (штулок) от d20 до d75 мм.
- Применимо на концах труб и патрубках фитингов
- Применимо для труб в отрезках и в бухтах
- Применимо для метрических труб в соответствии с EN12201 и EN1555
- Применимо к материалу труб: PE100RC, PE100, PE-Xa, PP
- Управление: ручное или с аккумуляторной отверткой
- Максимальная длина пилинга = 75 мм
- Лезвие для очистки в виде реверсивного ножа с 2 режущими кромками
- Комплект поставки без или с трубными вставками, указанными в описании
- Дополнительные трубные вставки заказываются отдельно

d (mm)	Описание	Артикул	Вес (kg)
	Базовый инструмент + ящик	799 300 350	0,58
	Базовый инструмент+ящик	799 300 351	1,45
	Базовый инструмент+ящик+d32+d63	799 300 352	1,88
	Базовый инструмент+ящик+d32+d40+d50+d63	799 300 353	2,18
20	Вставка RSE	799 300 356	0,05
25	Вставка RSE	799 300 357	0,10
32	Вставка RSE	799 300 358	0,10
40	Вставка RSE	799 300 359	0,10
50	Вставка RSE	799 300 360	0,20
63	Вставка RSE	799 300 361	0,33
75	Вставка RSE	799 300 362	0,47
	Лезвие RSE	799 300 347	0,01
	Ручка RSE	790 308 259	0,04
	Ящик RSE multi	790 308 312	0,87

SDR	e (mm)	L (mm)	B (mm)	H (mm)
		280	95	98
		391	304	134
11		391	304	134
11		391	304	134
11	2,0	45	20	20
11	2,3	45	25	25

Продолжение таблицы на следующей странице

SDR	e (mm)	L (mm)	B (mm)	H (mm)
11	3,0	50	30	30
11	3,7	50	40	40
11	4,6	60	50	50
11	5,8	60	60	60
11	6,8	60	70	70
		18	18	10
		90	28	28
		391	304	134

Зачистной инструмент PT 2



Зачистной инструмент PT 2

- Комплект поставки: 1 инструмент (размер 1, 2 или 3) в металлическом контейнере.
- Инструмент для зачистки поверхности труб PT 2 подходит для подготовки концов труб (при монтаже электросварных муфт и фитингов). Инструмент обеспечивает неизменное качество обработки по всей обрабатываемой поверхности трубы и подходит для труб из материалов ПЭ 80, ПЭ 100 и сшитого ПЭ

d-d (mm)	Артикул	Вес (kg)	Описание
63 - 250	799 300 752	7,500	Размер 1, длина обработки 140 мм
110 - 400	799 300 755	9,900	Размер 2, длина обработки 150 мм
110 - 500	799 300 756	10,500	Размер 3, длина обработки 175 мм



PT 2

Сменный нож для зачистного инструмента PT 2

Артикул
799 150 355

Зачистной инструмент RTC



Зачистной инструмент RTC

- **Вращающийся зачистной инструмент для надежной подготовки концов труб при монтаже электросварных фитингов**
- Применимо на концах труб и патрубках фитингов
- **Комплект поставки 315:** 1 рычаг скребка, 1 самоцентрирующийся держатель, 1 алюминиевый транспортировочный контейнер.
- **Комплект поставки 710:** 1 рычаг скребка, 1 самоцентрирующийся держатель, 2 алюминиевых транспортировочных контейнера.

Зачистной инструмент COOL-FIT RTC-315 предназначен для подготовки концов предварительно изолированных труб ABS системы COOL-FIT.

Комплект поставки:

1 рычаг скребка, 1 самоцентрирующийся держатель, 1 алюминиевый транспортировочный контейнер, 1 отвертка, 1 нож для очистки.

d-d (mm)	Артикул	Вес (kg)	Описание
75 - 315	799 150 423	9,616	макс. длина 185 мм
355 - 710	799 300 757	31,400	макс. длина 530 мм



Сменный нож для зачистного инструмента RTC

d-d (mm)	Кол-во	Артикул	Вес (kg)	Описание
355 - 710	1	799 300 586	0,020	Сменное лезвие, 1 шт.

Зачистной инструмент RST 1000



Вращающийся зачистной инструмент RST 1000

- Вращающееся зачистное устройство RST 1000 в виде цепи предназначено для подготовки зоны сварки для монтажа седловых отводов и электросварных фитингов.
- Для обеспечения равномерного снятия оксидного слоя с труб ПЭ80 и ПЭ100 нож изготовлен из карбида.
- Легко сочленяемые элементы цепного устройства обеспечивают равномерную обработку труб d250 ... d1000 мм.
- С помощью пружинного элемента производится компенсация овальности трубы и разницы диаметра по окружности.
- **Комплект поставки:** различные звенья цепного устройства, запасной нож, транспортировочный контейнер.

d-d (mm)	Артикул	Вес (kg)	Описание
250 - 1000	799 300 799	10,552	



Сменный нож для зачистного инструмента RST 1000

d-d (mm)	Артикул	Вес (kg)	Описание
250 - 1000	799 300 802	0,020	Сменный нож, 1 шт.



Транспортировочный контейнер для RST 1000

- Входит в комплект поставки вращающегося зачистного инструмента RST 1000

d-d (mm)	Артикул	Вес (kg)
250 - 1000	799 300 806	0,250



Запчасть RST 1000

d-d (mm)	Артикул	Вес (kg)	Описание	L (mm)
250 - 1000	799 300 795	0,50	Роликовый вагон со звеном 55 мм	215
250 - 1000	799 300 796	0,54	Роликовый вагон со звеном 85 мм	245



COOL-FIT 2.0/4.0 Ручное устройство для снятия оксидного слоя и удаления ППУ-изоляции

Модель:

- Устройство для снятия оксидного слоя и удаления ППУ-изоляции труб COOL-FIT 2.0 и 4.0

d (mm)	Артикул	Вес (kg)
32-90	799 738 001	10,500
110-225	799 738 003	16,500
250-450	799 738 004	71,000



COOL-FIT 2.0/4.0 Устройство для снятия оксидного слоя и удаления ППУ-изоляции (с электроприводом)

Модель:

- Устройство для снятия оксидного слоя и удаления ППУ-изоляции труб COOL-FIT 2.0 и 4.0
- Для использования в сочетании с дрелями (не включены в поставку)

d (mm)	Артикул	Вес (kg)
32-63	799 738 201	10,500



Ручной скребок

- Скребок может использоваться для подготовки сварочного участка на трубах из ПЭ80

Артикул	Вес (kg)	Описание
799 198 094	0,143	С удлиненной ручкой

Позиционеры и монтажный инструмент

Обзор ассортимента

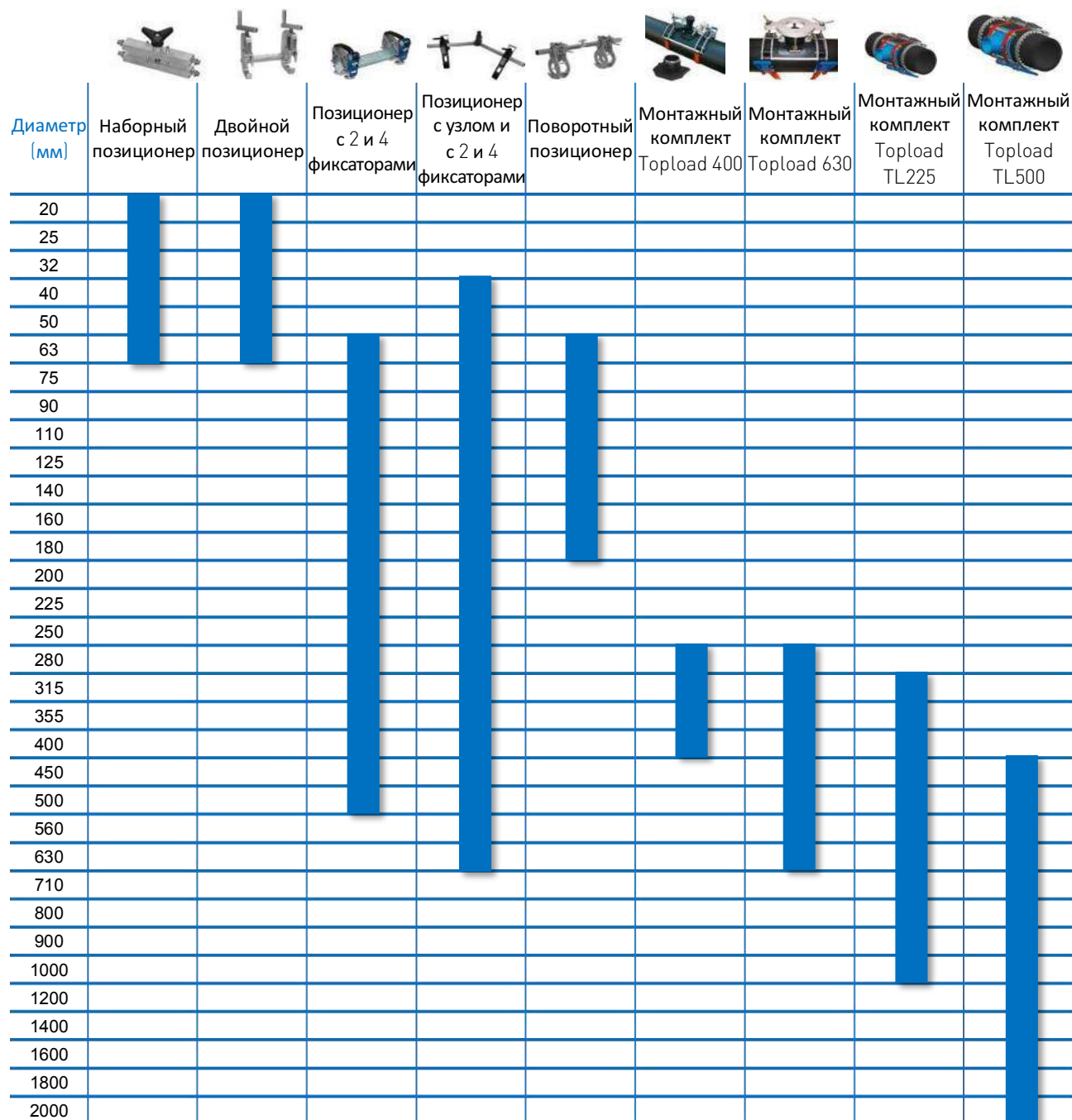

Позиционеры и монтажный инструмент



Двойной позиционер

- Удобный в использовании двойной позиционер подходит для муфтовых соединений прямых и изогнутых труб. Позиционер исключает смещение или выскальзывание труб во время сварки и охлаждения.
- Комплект поставки: 1 позиционер в сборе.

d (mm)	Артикул	Вес (kg)
20	799 301 536	0,658
25	799 301 537	0,471
32	799 301 538	0,756
40	799 301 539	1,079
50	799 301 540	1,326
63	799 301 541	1,618



Наборный позиционер

- Позиционер прост и легок в использовании, подходит для муфтовых соединений прямых участков труб или седельных отводов с электросварными муфтами.
- Комплект поставки: 1 позиционер без пластин.

d-d (mm)	Артикул	Вес (kg)
20 - 63	799 301 575	0,800

Пластины к наборному позиционеру

- Пластины устанавливаются легко и быстро. Комплект состоит из 4 пластин, каждая имеет 2 разных размера.



d-d (mm)	Артикул	Вес (kg)	Описание
25 - 20	799 150 385	0,500	Пластины, комплект
32 - 20	799 150 386	0,500	Пластины, комплект
32 - 25	799 150 387	0,500	Пластины, комплект
40 - 32	799 150 388	0,500	Пластины, комплект
50 - 40	799 150 389	0,500	Пластины, комплект
63 - 32	799 150 390	0,500	Пластины, комплект
63 - 40	799 150 391	0,500	Пластины, комплект
63 - 50	799 150 392	0,500	Пластины, комплект

Позиционер с 2 фиксаторами



- Простой и удобный позиционер подходит для муфтовых соединений. Соединяемые элементы легко и быстро фиксируются в нужном положении, при этом исключается смещение или выскальзывание труб во время сварки и охлаждения.
- Комплект поставки: 1 позиционер, состоящий из 1 балки (цельной) и 2 V-образных опоры в комплекте с ремнями и храповыми механизмами.

d-d (mm)	Артикул	Вес (kg)
63 - 125	799 301 484	3,506
110 - 225	799 301 486	7,918
225 - 500	799 301 488	14,735



Позиционер с 4 фиксаторами



- Профессиональные позиционер с 4 фиксаторами подходит для муфтовых соединений. Соединяемые элементы легко и быстро фиксируются в нужном положении, при этом снимаются внутренние напряжения труб при сварке. Позиционер исключает смещение или выскальзывание труб во время сварки и охлаждения.
- Рекомендуется для использования в сложных условиях монтажа труб с внутренними напряжениями.
- Комплект поставки: 1 позиционер, состоящий из 1 балки (цельной) и 4 V-образных опор в комплекте с ремнями и храповыми механизмами.

d-d (mm)	Артикул	Вес (kg)
63 - 125	799 301 459	7,142
110 - 225	799 301 461	16,490
225 - 500	799 301 463	28,500



Запасные части для позиционеров

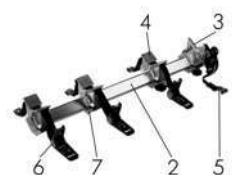

Размеры (mm)	Артикул	Вес (kg)	Описание
63-125, 45mm	799 900 414	1,700	прямоугольная опора, узкая
110-225, 60mm	799 900 405	3,500	прямоугольная опора, узкая
225-500, 80mm	799 900 394	6,000	прямоугольная опора, узкая
63-125, 45mm	799 900 413	3,600	прямоугольная опора, длинная
110-225, 60mm	799 900 404	6,500	прямоугольная опора, длинная
225-500, 80mm	799 900 387	11,500	прямоугольная опора, длинная
63-125	799 900 421	0,977	призма широкая
110-225	799 900 423	2,000	призма широкая
225-500	799 900 425	4,500	призма широкая
63-125	799 150 313	0,232	храповик 25/25/0.7
110-225	799 150 315	0,496	храповик 35/35/1.1
225-500	799 150 319	1,415	храповик 50/50/2,1
	799 150 314	0,050	зажимной винт



Позиционер с 2 фиксаторами и универсальным узлом

- Рекомендуется для монтажа фитингов ELGEF Plus и COOL-FIT.
- Позиционер обеспечивает монтаж без напряжений в трубах и исключает смещение труб во время сварки и охлаждения.
- Расположенный по центру регулируемый универсальный узел обеспечивает возможность фиксации электросварных муфт, отводов и редукционных переходов.
- Можно устанавливать снизу, сверху и на угловом соединении.
- Возможно оснащение позиционера адаптором для фиксации тройников (см. принадлежности).

d (mm)	d1 (mm)	Артикул	Вес (kg)	Описание	L (mm)	B (mm)	H (mm)
40	200	799 301 490	4,200	Комплект поставки: 2 прямые балки, 2 V-образные опоры, 1 универсальный узел, транспортировочный контейнер (600x380x250)	960	290	230
160	630	799 301 496	14,100	Комплект поставки: 2 прямые балки, 2 V-образные опоры, 1 универсальный узел, транспортировочный контейнер (780x780x580)	1300	670	550



Позиционер с 4 фиксаторами и универсальным узлом

- Рекомендуется для монтажа фитингов ELGEF Plus и COOL-FIT.
- Позиционер обеспечивает монтаж без напряжений в трубах и исключает смещение труб во время сварки и охлаждения.
- Расположенный по центру регулируемый универсальный узел обеспечивает возможность фиксации электросварных муфт, отводов и редукционных переходов.
- Универсальное применение, можно устанавливать снизу, сверху и на угловом соединении.
- Возможно оснащение позиционера адаптором для фиксации тройников (см. принадлежности).

d (mm)	d1 (mm)	Артикул	Вес (kg)	Описание	L (mm)	B (mm)	H (mm)
40	200	799 301 489	8,300	Комплект поставки: 2 прямые балки, 4 V-образные опоры, 1 универсальный узел, транспортировочный контейнер (600x380x250)	960	290	230
160	630	799 301 495	23,300	Комплект поставки: 2 прямые балки, 4 V-образные опоры, 1 универсальный узел, транспортировочный контейнер (780x780x580)	1300	670	550



Адаптор для тройника

- Подходит для позиционера (799 301 489 - 495)

d (mm)	d1 (mm)	Артикул	Вес (kg)	Описание	L (mm)	B (mm)	H (mm)
40	200	799 301 491	0,610	Адаптор для тройника	600	50	40
160	630	799 301 497	3,500	Адаптор для тройника	1070	75	60



V-образная опора

- Подходит для позиционера (799 301 489 - 495)

d (mm)	d1 (mm)	Артикул	Вес (kg)	Описание	L (mm)	B (mm)	H (mm)
40	200	799 301 492	1,000	V-образная опора в сборе	290	230	65
160	630	799 301 498	3,200	V-образная опора в сборе	660	430	90



Удлинительная балка

- Подходит для позиционера (799 301 489 - 495)

d (mm)	d1 (mm)	Артикул	Вес (kg)	Описание	L (mm)	B (mm)	H (mm)
160	630	799 301 499	1,000	Удлинительная балка	1000	40	40



Поворотный позиционер

- Поворотный позиционер обеспечивает автоматическую центровку труб диаметром от 63 до 180 мм. Подходит для муфтовых соединений, переходных муфт и отводов. Регулировка угла поворота с шагом 15° позволяет осуществлять точное позиционирование труб между собой под углом от 15° до 90°.

d-d (mm)	Артикул	Вес (kg)
63 - 180	799 350 358	13,000



Монтажный комплект Topload 400

- Данный комплект используется для фиксации седелок на трубах.
- Применять для: Электросварные седелки ELGEF Plus размерами d280-400мм с выходом d63мм
- Комплект поставки: 1 базовый монтажный зажим, 1 кронштейн, 2 зажимных винта, 2 храповых механизма, 1 транспортировочный контейнер.

d-d (mm)	Артикул	Вес (kg)
280 - 400	799 350 475	20,000



Монтажный комплект Topload 630

- Данный комплект используется для фиксации седелок на трубах.
- Применять для: - Электросварные седелки ELGEF Plus размерами d280-400мм с выходом d63мм- Седелочные отводы ELGEF Plus размерами d280-630мм с выходом d90/110/125мм
- Комплект поставки: 1 базовый монтажный зажим, 1 прижимная насадка, 1 кронштейн, 2 зажимных винта, 2 храповых механизма, 1 транспортировочный контейнер.

d-d (mm)	Артикул	Вес (kg)
280 - 630	799 350 477	28,400



Прижимная насадка для Topload 630

- Прижимная насадка используется как дополнение к монтажному комплекту Topload 400 (799 350 475) для монтажа седловых отводов.
- Подходит для седловых отводов диаметром 280 - 630 мм

d-d (mm)	Артикул	Вес (kg)
280 - 630	799 350 476	11,343



Монтажный комплект TL 225

- Подходит для монтажа седловых отводов d315-1000 мм с выходным патрубком на d160/225 мм
- Использование монтажного комплекта ОБЯЗАТЕЛЬНО при монтаже седловых отводов
- Комплект включает раму с натяжными ремнями, зачистное устройство и контейнер для транспортировки
- Заявленный патент

Артикул	Вес (kg)
799 300 807	48,000

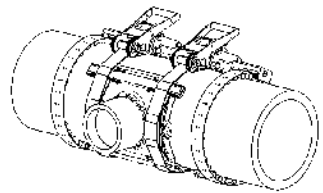

Монтажный комплект TL 500

- Подходит для монтажа седловых отводов ELGEF Plus d450-2000 мм с патрубком d315 и d500
- Использование монтажного комплекта ОБЯЗАТЕЛЬНО при монтаже седловых отводов
- Комплект включает раму с натяжными ремнями, зачистное устройство, редукционный вкладыш на отвод d315/500 мм и контейнер для транспортировки
- Заявленный патент

Артикул	Вес (kg)
799 300 809	124,000

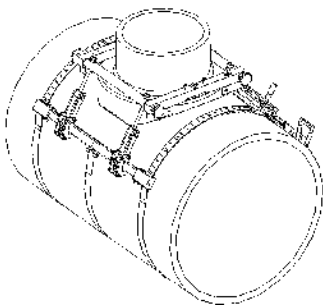



Принадлежности/запчасти для монтажного комплекта TL225

Артикул	Описание
799 300 923	Транспортировочный контейнер TL225 (860x700x180)
799 300 820	Рама TL225 с натяжными ремнями до 1000 мм
799 300 835	Зачистной инструмент TL225
799 300 920	Прижимной комплект TL225
799 300 831	Нож к зачистному инструменту TL225



Монтажный инструмент для седлового отвода диаметром 140 мм

- Использовать только для седлового отвода на 140 мм
- Поставляется в комплекте, включая винты и ремни

d (mm)	Артикул	Вес (kg)
140	193 281 027	0,724

Прочие принадлежности



Очищающие салфетки Tangit KS

- Особое чистящее средство для пластиковых сварных соединений из ПЭ, ПП, ПВХДФ и ПВ
- Подходит для клея Tangit Rapid. Не может быть использован для склеивания
- для пластиковых сварных соединений ПБ, ПЭ, ПП, ПВХДФ
- DW 5290 BR 0464
- DVGW одобрен

Содержание	Артикул	Вес (kg)
В одном контейнере 100 салфеток.	799 298 024	0,333



Очиститель KS Tangit

- Особое чистящее средство для пластиковых сварных соединений из ПЭ, ПП, ПВХДФ и ПВ
- Подходит для клея Tangit Rapid. Не может быть использован для склеивания
- DVGW одобрен
- DW 5290 BR 0464

Размер	Артикул	Вес (kg)
1 литр	799 298 023	0,872



Чистящие салфетки

- Для очистки и обезжиривания поверхности ПЭ труб перед сваркой

Описание	Тип	Артикул	Вес (kg)
Для труб до d225 мм	большой размер	799 496 011	0,008



Маркер

Тип	Артикул	Вес (kg)
серебристый	799 350 364	0,010

Вспомогательные инструменты



Фаскосниматель

- Устройство для снятия фаски (под углом 15°) для пластиковых труб. Имеет простую и надежную регулировку для работы с разными диаметрами и толщиной стенок труб

d-d (mm)	Артикул	Вес (kg)
25 - 110	790 309 006	1,100
25 - 200	790 309 003	1,300
63 - 400	790 309 004	2,600



Фаскосниматель

Устройство для снятия фаски (под углом 15 °) снаружи на термопластичных трубах (PVC, ABS, PB, PP, PE). Поверхность скольжения состоит из промышленного войлока.

Артикул	Вес (kg)
790 309 001	1,300
790 309 002	2,600



Устройство для удаления наружного грата

d-d (mm)	Артикул	Вес (kg)
110 - 160	790 109 241	1,240
140 - 250	790 109 242	1,950
180 - 315	790 109 243	2,090
280 - 450	790 109 244	2,700



Роликовая опора 315

- Диаметр до 315 мм, с опорной плитой, оцинкованная
- Подача трубы может осуществляться без усилий
- Предохраняет трубы от повреждений
- Снижает сопротивление во время сварки
- Максимальная нагрузка 300 кг

d-d (mm)	Артикул	Вес (kg)
20 - 315	790 109 110	4,500



Роликовая опора 630

- Для труб диаметром 630 мм, оцинкованная
- **Регулируемая высота** (60 мм)
- Подача трубы может осуществляться без усилий
- Предохраняет трубы от повреждений
- Снижает сопротивление во время сварки
- Максимальная нагрузка - 1000 кг

d-d (mm)	Артикул	Вес (kg)
110 - 630	790 109 109	4,725

Пережимы и инструменты для восстановления формы труб



Инструмент для восстановления формы труб

- Инструменты для восстановления формы труб используются для устранения овальной деформации во время сварки и в течение процесса остывания

Описание	d (mm)	Артикул	Вес (kg)	L (mm)
Тип клещи	25	799 199 127	0,577	
Тип клещи	32	799 199 128	0,500	
Тип клещи	40	799 199 129	1,500	
Тип клещи	50	799 199 130	1,616	
Тип хомут	63	799 199 131	0,742	
Тип хомут	75	799 199 132	0,791	
Тип хомут	90	799 199 133	1,690	
Тип хомут	110	799 199 134	1,537	
Тип хомут	125	799 199 135	1,917	
Тип хомут	160	799 199 137	2,318	
Тип хомут	180	799 199 138	2,493	
Тип накладка	200	799 199 139	2,500	
Тип накладка	225	799 199 140	3,361	
Тип накладка	250	799 199 141	1,872	



Инструмент для восстановления формы труб

- Обеспечивает механическое восстановление формы ПЭ труб при подготовке к сварке
- Рекомендуется для монтажа электросварных муфт и седловых отводов
- Мы рекомендуем использовать 2 инструмента для восстановления формы (1 шт. слева и 1 шт. справа от устанавливаемого фитинга)
- Облегчает установку и улучшает качество соединения
- Овальность трубы перед восстановлением формы макс. 6% при +20 °С (макс. 3% при температуре окружающего воздуха 0 °С)
- Необходимый гаечный ключ не входит в объем поставки

¹ Материал: Оцинкованная сталь. Объем поставки: балка - 2 шт., шпилька - 2 шт., гайка AF 30 - 2 шт., защита шпильки - 2 шт., транспортировочный контейнер

² Материал: Алюминий. Объем поставки: балка - 2 шт., шпилька - 2 шт., гайка AF 55 - 2 шт., защита шпильки - 2 шт.

	d (mm)	d1 (mm)	Артикул	Вес (kg)	L (mm)	B (mm)	H (mm)
1	280	450	799 350 688	25,000	650	290	260
1	450	630	799 350 689	38,000	830	290	260
1	630	900	799 350 690	49,000	1100	290	260
2	900	1400	799 350 695	192,300	2000	650	600
2	1400	2000	799 350 696	254,200	2650	650	600



Транспортировочный контейнер для инструментов для восстановления формы труб

- Подходит для инструмента для восстановления формы труб (799350695 - 696)

d (mm)	d1 (mm)	Артикул	Вес (kg)
280	450	799 350 691	7,800
450	630	799 350 692	9,200
630	900	799 350 693	11,000
900	1400	799 350 697	40,000
1400	2000	799 350 698	50,000



Балка для инструментов для восстановления формы труб

- Подходит для инструмента для восстановления формы труб (799350695 - 696)

d (mm)	d1 (mm)	Артикул	Вес (kg)
280	450	799 350 706	9,500
450	630	799 350 707	15,700
630	900	799 350 708	19,800
900	1400	799 350 709	55,000
1400	2000	799 350 710	75,000

Принадлежности / отдельные части для инструментов для восстановления формы труб

- Подходит для инструмента для восстановления формы труб (799350695 - 696)

d (mm)	d1 (mm)	Артикул	Вес (kg)	Описание
280	450	799 350 706	9,500	Балка (1 шт.) для 799350688
450	630	799 350 707	15,700	Балка (1 шт.) для 799350689
630	900	799 350 708	19,800	Балка (1 шт.) для 799350690
900	1400	799 350 709	55,000	Балка (1 шт.) для 799350695
1400	2000	799 350 710	75,000	Балка (1 шт.) для 799350696
280	450	799 350 701	1,150	Шпилька (1 шт.) для 799350688
450	630	799 350 702	1,650	Шпилька (1 шт.) для 799350689
630	900	799 350 703	2,300	Шпилька (1 шт.) для 799350690
900	1400	799 350 704	14,400	Шпилька (1 шт.) для 799350695
1400	2000	799 350 705	20,000	Шпилька (1 шт.) для 799350696
280	900	799 350 700	0,220	Гайка AF 30 (1 шт.) для 799350688-90
900	2000	799 350 724	0,440	Гайка AF 30 (1 шт.) для 799350695-96
280	900	799 350 735	0,100	Шайба (1 шт.) для 799350688-90
900	2000	799 350 736	0,330	Шайба (1 шт.) для 799350695-96
280	900	799 350 728	0,240	Болт (1 шт.) для 799350688-90
900	2000	799 350 727	1,400	Болт (1 шт.) для 799350695-96
280	2000	799 350 737	0,100	Храповой механизм (1 шт.) для 799350688-96
900	2000	799 350 729	0,370	Шплинт (1 шт.) для 799350695-96
280	450	799 350 691	7,800	Транспортировочный ящик (1 шт.) для 799350688
450	630	799 350 692	9,200	Транспортировочный ящик (1 шт.) для 799350689
630	900	799 350 693	11,000	Транспортировочный ящик (1 шт.) для 799350689



Шаблон для проверки овальности труб

- Шаблон позволяет проверить овальность существующей трубы до монтажа.
- Может применяться в любом требуемом месте на трубопроводе.
- Настоятельно рекомендуется использовать шаблон при монтаже седельных отводов на трубах от 315 мм и больше (193 135 402 - 748).
- Измерительный щуп (799 350 659) для точного измерения допусков по овальности не входит в комплект поставки.
- Материал: алюминий.

d (mm)	Артикул	Вес (kg)
315	799 350 660	0,271
355	799 350 661	0,255
400	799 350 662	0,257
450	799 350 663	0,245
500	799 350 664	0,334
560	799 350 665	0,324
630	799 350 666	0,319
710	799 350 667	0,310
800	799 350 668	0,311

Продолжение таблицы на следующей странице



d (mm)	Артикул	Вес (kg)
900	799 350 669	0,425
1000	799 350 670	0,420
1200	799 350 671	0,413
1400	799 350 672	0,410
1600	799 350 673	0,407
2000	799 350 674	0,403



Комплект шаблонов для проверки овальности труб

- Шаблон позволяет проверить овальность существующей трубы до монтажа.
- Может применяться в любом требуемом месте на трубопроводе.
- Настоятельно рекомендуется использовать шаблон при монтаже седельных отводов на трубах от 315 мм и больше (193 135 402 - 748).
- Комплект поставки: шаблоны перечисленных диаметров, измерительный щуп (799 350 549) для измерения допусков по овальности.
- Каждый шаблон соответствует 1 размеру трубы.
- Материал: алюминий.

d (mm)	d1 (mm)	Артикул	Вес (kg)	Описание
315	2000	799 350 685	12,200	Полный комплект шаблонов, 15 шаблонов, 1 измерительный щуп, 1 транспортировочный контейнер



Запчасти к шаблонам для проверки овальности

- Подходит для шаблонов (799 350 660 - 685)

d (mm)	d1 (mm)	Артикул	Вес (kg)	Описание
315	2000	799 350 659	0,112	Щуп для измерения допусков по овальности трубы.
		799 350 686	7,000	Транспортировочный контейнер для комплекта шаблонов (1+2+3+4).



Пережим, тип S1

- Данное механическое устройство используется для пережима ПЭ труб при ремонте или модернизации трубопровода. Для исключения чрезмерного сжатия трубы, пережим оснащен регулируемыми ограничителями для труб SDR11 (по ISO S5). В зависимости от толщины стенок трубы степень пережима может различаться в пределах 0.8.

d-d (mm)	Артикул	Вес (kg)	Описание
20 - 63	799 350 107	4,901	Пережим S1 подходит для ПЭ труб SDR11.

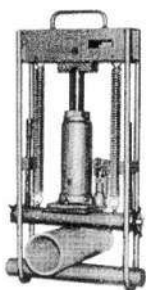

Пережим, тип S2

- Данное механическое устройство используется для пережима ПЭ труб при ремонте или модернизации трубопровода. Для исключения чрезмерного сжатия трубы, инструмент оснащен регулируемыми ограничителями для труб SDR11 (по ISO S5) и SDR17 (по ISO S8).

d-d (mm)	Артикул	Вес (kg)	Описание
63 - 180	799 350 108	36,500	S2 для ПЭ труб SDR11 и SDR17. Усилие сжатия 15 т.



Пережим, тип A25

- Данное механическое устройство используется для пережима ПЭ труб при ремонте или модернизации трубопровода. Для исключения чрезмерного сжатия трубы, инструмент оснащен регулируемыми ограничителями для труб SDR11 (по ISO S5) и SDR17 (по ISO S8).

d-d (mm)	Артикул	Вес (kg)	Описание
160 - 250	799 350 270	60,000	A25 для ПЭ труб SDR11 и SDR17. Усилие сжатия 25 т.

Utility Range Cutting Tools

Product Range Overview

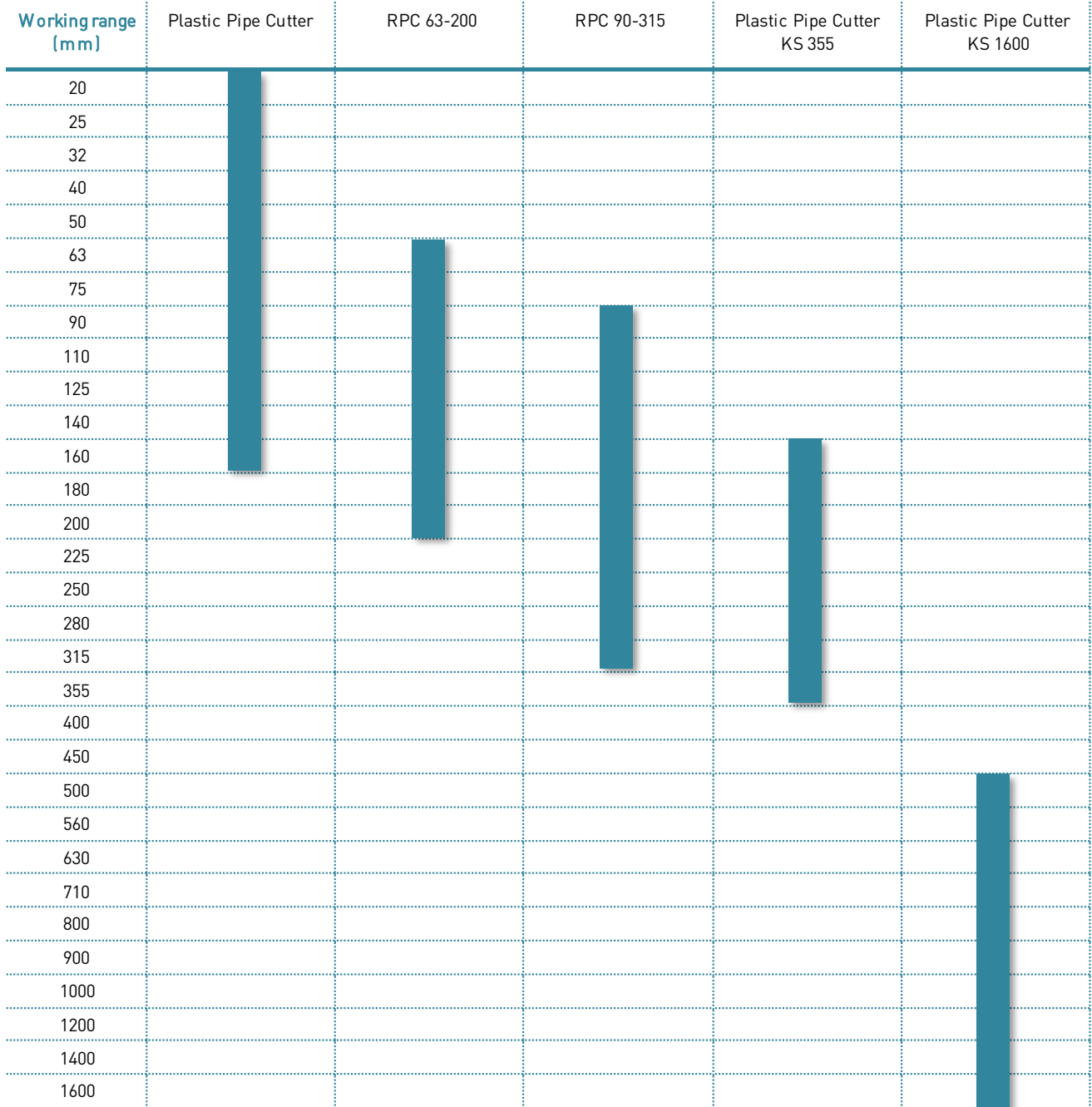

Труборезы для пластиковых труб

Ручные труборезы

Труборез для пластиковых труб РРС



Труборез для пластиковых труб РРС

Для резки труб d10 - d160.

Артикул	d-d (mm)	Артикул	Вес (kg)	В дюймах (inch)
PPC 63, s max = 7.2 мм	10 - 63	790 109 001	0,865	1/8 - 2
PPC 110, s max = 12.7 мм	50 - 110	790 109 002	1,624	1 1/2 - 4
PPC 160, s max = 19.0 мм	110 - 160	790 109 003	2,212	4 - 6



Сменный режущий диск

К труборезу для пластиковых труб РРС

d-d (mm)	Артикул	Артикул	Вес (kg)
10 - 63	PPC 63 s max.=7,2 мм	790 109 011	0,004
50 - 110	PPC 110/160 s max.=12,7 мм	790 109 012	0,015
110 - 160	PPC 160 s max.=19,0 мм	790 109 013	0,023

Труборез для пластиковых труб РРС НР



PPC-200 НР

Труборез для пластиковых труб d63-200 мм

- Инструмент для точной резки под прямым углом пластиковых труб с толщиной стенки: PVC/PVDF - до 12 мм, PP/PE - до 20 мм. Нож для резки PP/PE труб заказывается отдельно (код 790109861).
- Поставляется в пластиковом контейнере.

d-d (mm)	Артикул	Вес (kg)
63 - 200	790 109 850	7,000



PPC-315 НР

Труборез для пластиковых труб d90-315 мм

- Инструмент для точной резки под прямым углом пластиковых труб с толщиной стенки: PVC/PVDF - до 15 мм, PP/PE - до 30 мм. Нож для резки PP/PE труб заказывается отдельно (код 790109861).
- Поставляется в пластиковом контейнере.

d-d (mm)	Артикул	Вес (kg)
90 - 315	790 109 851	5,000

Нож для труборезов PPC-200 HP и PPC-315 HP для труб PP/PE

d-d (mm)	Артикул	Вес (kg)
63 - 315	790 109 861	0,050

Труборезы с электроприводом



Труборез для пластиковых труб KS 355

- KS 355 является идеальным инструментом для перпендикулярной резки ПЭ, ПП и ПВХ труб.
- Наружный диаметр труб от 160 до 355 мм, толщина стенки от 8 до 40 мм.
- Уникальное зажимное устройство, не требующее дополнительных приспособлений в виде цепей, ремней или редукционных вкладышей.
- Вес трубореза: 13,0 кг.
- Поставляется в контейнере, размеры: 700 x 350 x 500 мм, вес 17,0 кг.

d-d (mm)	Артикул	Вес (kg)	Power
160 - 355	790 202 001	35,000	1750 W; 230 V; 50/60 Hz

Труборез для пластиковых труб KS 1600



Труборез для пластиковых труб

- Простое управление и оптимальный уровень безопасности делают устройство незаменимым на любом строительном объекте.
- Циркулярная пила с направляющей цепью
- Устройство состоит из циркулярной пилы с кареткой и комплекта натяжных цепей для каждого диаметра трубы
- Натяжная цепь помещается по окружности трубы и фиксируется с помощью натяжителя. Каретка устанавливается вместе с ручной циркулярной пилой. Резка трубы осуществляется перемещением каретки по ее окружности.
- Быстрая, чистая и точная резка

Инструмент KS 1600 предназначен для быстрой, чистой и точной резки пластиковых труб от d500 до d1600 мм с максимальной толщиной стенки 60 мм. Для каждого диаметра необходима направляющая цепь определенной длины. Труборез устанавливается на натянутую цепь в соответствии с руководством по эксплуатации, цепь работает как направляющая для резака по всей окружности трубы. Предохранительная пластина закрывает дисковую пилу и обеспечивает полную безопасность для оператора. Базовый комплект состоит из циркулярной пилы с кареткой, питание 230В/2200 Вт, 2 натяжных цепей для d560 мм и d630 мм, а также натяжного устройства. Все оборудование легко укладывается в специальный транспортный контейнер. Простота применения и высокий уровень безопасности делают этот инструмент незаменимым для работы на любой монтажной площадке. В комплекте:

1 циркулярная пила, 1 натяжная цепь на d560 мм, 1 натяжная цепь на d630 мм, 1 натяжное устройство, 1 шестигранный ключ на 5, 1 шестигранный ключ на 6, руководство по эксплуатации, транспортный контейнер.

Технические характеристики:

Диапазон размеров: d500 - d1600 мм

(с использованием соответствующей натяжной цепи)

Вилка: Разъем стандарта ЕС

Напряжение: 230 В переменного тока

Мощность: 2200 Вт

Частота: 50-60 Гц

Наружный диаметр отрезного диска: 240 мм

Частота вращения (об/мин): 4100

Уровень шума: 104 дБ (А)

Вес пилы: 15,5 кг

Вес базового комплекта KS 1600: 43,5 кг

Размер пилы: 790 x 330 x 335 мм

Размер транспортного контейнера: 950 x 400 x 395

d-d (mm)	Тип	Артикул	Вес (kg)
500 - 1600	Базовый комплект KS 1600	790 109 600	43,000

Дисковая пила



Описание	Артикул	Вес (kg)
Дисковая пила 250X3.5X3.0, 18 зубьев	790 109 618	0,653



Направляющие цепи

- Цепи для труб диаметром 560 мм и 630 мм входят в базовый комплект поставки KS 1600 (790 109 600)

d (mm)	Артикул	Вес (kg)
500	790 109 605	5,200
560	790 109 606	5,600
630	790 109 607	6,630
710	790 109 608	7,900
800	790 109 609	9,100
900	790 109 610	10,100
1000	790 109 611	11,000
1100	790 109 612	12,000
1200	790 109 613	13,500
1400	790 109 614	15,500
1600	790 109 615	17,800



Натяжное устройство

- Устройство входит в базовый комплект поставки KS 1600 (790 109 600)

d-d (mm)	Артикул	Вес (kg)
500 - 1600	790 109 616	0,400

Инструменты для врезки



Ключ для монтажа и врезки седелок серии ELGEF® Plus

- Комбинированный инструмент для затяжки фиксирующих винтов и для врезки.

Тип	Артикул	Вес (kg)	Описание
8/10/17	799 198 047	0,798	Для всех седлок.



Ключ для врезки к седлам серии ELGEF Plus

- С регулируемой глубиной врезки

Тип	Артикул	Вес (kg)	Описание
WS - 10	799 198 080	0,114	для седлок Моноблок на d40 и d50 мм
WS - 17	799 198 079	0,556	для седлок моноблок d 63 мм, d 90 - 160 мм и всех поворотных седлок
WS - 12,7	799 198 091	0,600	для седлового патрубка с фрезой



Переходник для исключения утечек газа при врезке в газопровод под давлением

- Переходник используется для безгазового отвода под давлением. Переходник типа S 54 применяется для седлок с поворотным отводом диаметрами 20 - 40 мм (головной части седелки на 32 мм). Переходник типа S67 применяется для седлок с поворотным отводом диаметрами 50 - 63 мм (головной части седелки на 63 мм).

Тип	Артикул	Вес (kg)	Описание
S 54	799 100 061	0,785	Для головной части седелки на 32 мм
S 67	799 100 062	1,011	Для головной части седелки на 63 мм



Шестигранный ключ для седелок серии ELGEF Plus и седлочных отводов

- Для затяжки крепежных винтов

Тип	Артикул	Вес (kg)	Описание
SW8	799 150 378	0,129	Для всех седлок и седлочных отводов



Коронное сверло для врезки в ПЭ трубы

- Данное сверло подходит для работы с полиэтиленовыми трубами диаметром до 225 мм и толщиной стенки до 21 мм.

d (mm)	Артикул	Вес (kg)	Описание
39	799 198 012	0,215	коронное сверло



Ремонтная заглушка из ПЭ

- Заглушка подходит для использования с усиленными седелками серии ELGEF® 24 V PE 53 127 000.

d (mm)	Артикул	Вес (kg)
39	799 199 089	0,019



Коронные сверла для врезки в ПЭ трубы

- Подходит для сверления безнапорных труб из ПЭ
- Комплект поставки: коронное сверло, пилотное сверло, переходник SDS max для перфоратора, извлекатель и транспортировочный контейнер.
- Подходит для монтажа седелочных отводов с выходным патрубком (193 135 202 - 748).
- Коронное сверло специально изготовлено для работы с пластиковыми материалами.
- Обеспечивает быстрое сверление.
- Вырезанный элемент трубы фиксируется в коронном сверле.

Техническая информация: **Коронное сверло:** L = 300 мм; d= размер выходного патрубка в мм; d1= диаметр отверстия в мм; максимальная толщина стенки = 120 мм, Пилотное сверло: d = 14мм; L = 400 мм, Извлекатель: d = 500 мм, Подключение к дрели: SDS max, **Подключение коронного сверла:** G 1/2" (внутренняя резьба) d160, 225, 315; G 1 1/4" (внутренняя резьба) d500, **Рекомендации по дрели:** минимальная эффективная мощность 100 Вт; Скорость вращения 100-200 об/мин.

d (mm)	d1 (mm)	Артикул	Вес (kg)	Описание
160	123	799 198 101	7,200	Коронное сверло (комплект) в контейнере
225	172	799 198 102	10,000	Коронное сверло (комплект) в контейнере
315	238	799 198 103	13,400	Коронное сверло (комплект) в контейнере
500	420	799 198 104	34,000	Коронное сверло (комплект) в контейнере



Транспортировочный контейнер для коронного сверла

- Подходит к коронным сверлам (799 198 101 - 104)

d (mm)	Артикул	Описание
160	799 198 121	Транспортировочный контейнер 160 (565x170x180)
225	799 198 122	Транспортировочный контейнер 225 (565x220x230)
315	799 198 123	Транспортировочный контейнер 315 (280x280x565)
500	799 198 124	Транспортировочный контейнер 500 (465x465x565)



Штатив для врезки

- Подходит для безопасного сверления труб из ПЭ без давления.
- Комплект поставки: штатив, дрель, траверса-удлинитель и опоры.
- Подходит для монтажа седелочных отводов с выходным патрубком (193 135 402 - 748).
- Подходит к коронным сверлам (799 198 101 - 104)
- Натяжные ремни для фиксации штатива на ПЭ трубе не входят в комплект поставки.
- Для работы с коронными сверлами 160/225/315 требуется дополнительно переходник 1 1/4" - 1/2" (799 198 138).
- В случае использования пилотного сверла в коронном сверле 160/225/315 требуется переходник 1/2" M - 1/2" F (799 198 106).

Артикул	Описание
799 198 137	Стойка BS400 с резиновыми опорами. Траверса подходит для врезки через седелочные отводы с помощью дрели D38-BB.



Запчасти к коронным сверлам

- Подходит к коронным сверлам (799 198 101 - 104)

Артикул	Описание
799 198 133	Пилотное сверло d14 мм; L = 365 мм
799 198 131	Стержень-выталкиватель d12 мм; L = 500 мм
799 198 138	Переходник 1 1/4" UNC-R- 1/2"
799 198 105	Переходник сверла 13
799 198 106	Переходник резьбовой
799 198 107	Переходник SDS-max

Устройство для врезки W410 (3/4" - 8")



Основной узел устройства W410 включает храповик (аксессуары заказываются отдельно)

Описание	Артикул	Вес (kg)
основной узел устройства включает храповик	709 700 100	7,800



Оси сверел

Модель:

- Оси должны выбираться в зависимости от монтажной длины

Описание	Артикул	Вес (kg)
ось сверла 620 мм	709 700 010	1,200
ось сверла 775 мм	709 700 021	1,500
ось сверла 1070 мм	709 700 023	2,070



Оправка в сборке с пилотным сверлом

Модель:

- Оправка со специальным пилотным сверлом диаметром 6 мм с двумя усиками

Артикул	Вес (kg)
709 701 260	1,000
709 701 261	1,000



Фланцевые адапторы

Модель:

- Подходят для фланцевых соединений
- Болты и прокладки не входят в комплект поставки
- Фланцевый адаптор для W410
- Подходят для фланцевых соединений Plast/Joint® с раструбными трубами из ПЭ

Описание	Отверстия фланца	Артикул	Вес (kg)
фланцевый адаптор DN50	PN16	709 702 045	1,850
фланцевый адаптор DN65	PN16	709 702 046	2,400
фланцевый адаптор DN80	PN16	709 702 047	3,090
фланцевый адаптор DN100	PN16	709 702 048	3,840
фланцевый адаптор DN150	PN16	709 702 050	6,530
фланцевый адаптор DN200	PN10	709 702 051	8,800



Пилотное сверло

Модель:

- пилотное сверло диаметром 6 мм с двумя усиками

Артикул	Вес (kg)
709 800 006	0,010



Коронное сверло для ПЭ

Модель:

- Максимальный диаметр ПЭ труб 630 мм SDR 11
- Подходит для врезки под давлением
- Толкатель для извлечения отрезанного круга из сверла, ПЭ
- Для сверления ПЭ труб без образования стружки

Описание	Артикул	Вес (kg)
Сверло для ПЭ труб 45 x 60 мм	709 810 410	0,510
Сверло для ПЭ труб 60 x 60 мм	709 810 412	0,580
Сверло для ПЭ труб 63 x 60 мм	709 810 414	0,590
Сверло для ПЭ труб 80 x 60 мм	709 810 415	0,880
Сверло для ПЭ труб 84 x 60 мм	709 810 416	0,910
Сверло для ПЭ труб 45 x 120 мм	709 810 420	0,800
Сверло для ПЭ труб 60 x 120 мм	709 810 422	0,890
Сверло для ПЭ труб 63 x 120 мм	709 810 424	0,890
Сверло для ПЭ труб 80 x 120 мм	709 810 425	1,340
Сверло для ПЭ труб 84 x 120 мм	709 810 426	1,370
толкатель для извлечения отрезанного круга из сверла, ПЭ	709 700 024	0,400



Контейнер для хранения устройства для врезки W410

Модель:

- Включает: шестигранные ключи на 3 мм и на 6 мм, а также отвертку
- Наружные размеры: 120 x 40 x 40 см

Артикул	Вес (kg)	Описание
709 706 414	15,500	Контейнер для хранения устройства для врезки W410



Заглушка для опрессовки

- Позволяет проводить опрессовку седельных отводов ELGEF Plus после сварки, но до врезки в основную трубу.
- Подходит для монтажа седельных отводов с выходным патрубком (193135402 - 748 и 193135202 - 304).
- Рекомендуемое макс. давление опрессовки при +20 °C (по DVS 2210-1) = 18 бар для воды (SDR11)/ 11 бар для воды (SDR 17).
- Рекомендуемое время опрессовки 60 мин.
- Разъем для подключения при опрессовке - внутренняя резьба G3/8".

d (mm)	Артикул	Описание	L (mm)	B (mm)	H (mm)
160 - 225	799 199 287	Подходит для седельных отводов с выходными патрубками d160 и d225 мм и Моноблоков диаметрами d63-160 мм. Материал: алюминий. Объем поставки: заглушка для опрессовки - 1 шт., уплотнение 25,07x2,62 - 1 шт.	26	36	39
315	799 199 288	Подходит для седельных отводов с выходными патрубками d315 мм. Объем поставки: заглушка для опрессовки - 1 шт., уплотнение - 1 шт., нипель для шланга GEKA - 1 шт., переходник резьбовой G3/8" GEKA - 1 шт., транспортировочный ящик - 1 шт.	310	310	320
500	799 199 289	Подходит для седельных отводов с выходными патрубками d500 мм. Объем поставки: заглушка для опрессовки - 1 шт., уплотнение - 1 шт., нипель для шланга GEKA - 1 шт., переходник резьбовой G3/8" GEKA - 1 шт., транспортировочный ящик - 1 шт.	465	465	400

Аппараты для сварки встык / в раструб

Обзор ассортимента



Параметры	SG 125	IM 160	IM 315	SG 160
Макс. свариваемый диаметр (мм)	125	160	315	160
Диапазон SDR		41-11	41-11	41-11
Технология соединения	Сварка встык/в раструб	Сварка встык	Сварка встык	Сварка встык/в раструб
Свариваемые материалы	PE,PP,PVDF	PE,PP,PB,PVDF	PE,PP,PB,PVDF	PE,PP,PB,PVDF
Рабочая температура (°C)	-10 ... +45	-10 ... +45	-10 ... +45	-10/+45
Входное напряжение (В)	~230/115	~230/110	~230/110	~230/115
Мощность (Вт)	1500	1700	3500	2200
Изготовление сегментных фитингов			√	
Цифровое определение усилия сварки			Опция	
Задний стопор	√	√	√	√
Транспортировочный контейнер	√	√	√	√
Вес без контейнера (кг)	65	55	169	53 - 59
Диаметры				
d16	√			
d20				
d32		√		
d75				
d90				
d110				
d125	√			
d160		√		
d225				√ Встык
d250				
d315			√	
				√ В раструб

Оборудование для стыковой и раструбной сварки

Аппарат IM 160



IM 160

Аппарат для стыковой сварки промышленных трубопроводов

- Для стыковой сварки труб и фитингов напорных систем трубопроводов из ПП, ПЭ, ПБ и ПВХДФ для промышленных сфер применения.
- Компактная и прочная конструкция для работы в цеху или на открытой площадке.
- Разработан специально для соединения фитингов различных размеров и конфигурации.
- Диапазон размеров ПЭ, ПП труб: d32 - 160 мм, от SDR 41 до SDR 11, d160 мм.
- **ЦЕНТРАТОР**
 - Высокоточный, прочный центратор, не поддающийся деформации.
 - Маховик для легкого перемещения каретки.
 - Точная регулировка давления благодаря прямой передаче
 - Быстротфиксируемые опорные плиты правая и левая, d160 мм.
 - Вес (включая торцеватель и нагревательный элемент): 53 кг.
- **ТОРЦЕВАТЕЛЬ**
 - Передача момента вращения осуществляется с помощью цепного привода.
 - Оптимальная геометрия ножей торцевателя для ровного и гладкого среза.
 - Шарнирная эргономичная рукоять.
 - Механический упор для обеспечения одностороннего торцевания и точной глубины обработки.
- **НАГРЕВАТЕЛЬНЫЙ ЭЛЕМЕНТ**
 - Высокоточный нагревательный элемент с электронной регулировкой температуры.
 - Высокая точность уровня температуры по всей поверхности нагревателя с погрешностью ± 4 °C.
 - Высококачественное непригорающее покрытие из PTFE.
 - Металлический экран для защиты нагревательного элемента в нерабочем состоянии.
 - Нагревательный элемент может быть использован как ручной инструмент для сварки.
- **Стандартный комплект дополнительного оборудования**
 - Комплект редуцированных вкладышей d32 - 140 мм.
 - V-образные опоры для труб с редуцированными вкладышами d32 - 140 мм.
 - Таймер для определения времени сварки.
 - Набор специальных инструментов.
 - Деревянный транспортировочный контейнер для хранения аппарата и принадлежностей, используемый в качестве стола, (может поставляться в специальном исполнении из ламинированной фанеры с алюминиевым каркасом) оптимизирован для транспортировки вилочным погрузчиком.

d-d (mm)	Потребляемая мощность	Описание	Артикул	Вес (kg)
32 - 160	230 V/1700 W	Стандартный транспортировочный контейнер	790 141 001	123,000
32 - 160	230 V/1700 W	Специальный транспортировочный контейнер	790 141 003	157,000

Задний упор

- Предотвращает выпадение и смещение компонентов во время сварки.

Артикул Вес
(kg)

790 141 061 1,919





Специальный транспортировочный контейнер

- Специальная конструкция, оптимизированная для перевозки погрузчиком, с ящиком для редуцированных вкладышей и инструмента.

Артикул	Вес (kg)
790 141 065	93,000



Комплект ножей для торцевателя

- Нож с двумя режущими кромками (1 комплект = 2 ножа).

Артикул	Вес (kg)
790 113 056	0,059

Аппарат IM 315



IM 315

Аппарат для стыковой сварки промышленных трубопроводов

- Для стыковой сварки труб и фитингов напорных систем трубопроводов из ПП, ПЭ, ПБ и ПВДФ для промышленных сфер применения.
- Очень прочный корпус для работы в цехах и на монтажных площадках.
- Разработан специально для соединения фитингов различных размеров и конфигурации.
- Угловое соединение до 30° (2x15°) для предварительной сборки сегментных фитингов.
- Диапазон размеров ПЭ, ПП труб: d90-315 мм, от SDR 41 до SDR 11, d315 мм.
- По запросу - 115 В!
- **ЦЕНТРАТОР**
- Высокоточный, прочный центратор, не поддающийся деформации.
- Встроенный шарнирный блок для углового соединения до 30° (2x15°).
- Маховик для легкого перемещения каретки.
- Точная регулировка давления благодаря прямой передаче
- Давление сварки поддерживается с помощью простой в управлении замыкаемой рукояти.
- Левый и правый внутренние зажимы для установки редуцированных вкладышей d90-315 мм, рукоять с быстрой фиксацией.
- Опция: внешний зажимной механизм (с горизонтальным способом извлечения).
- Вес (включая торцеватель и нагревательный элемент): 169 кг.
- **ТОРЦЕВАТЕЛЬ**
- Оптимальная геометрия ножей торцевателя для ровного и гладкого среза.
- Шарнирная эргономичная рукоять.
- Механический упор для обеспечения одностороннего торцевания и точной глубины обработки.
- Встроенный выключатель предотвращает произвольное включение аппарата.
- В рабочем положении срабатывает автоматический замок.
- **НАГРЕВАТЕЛЬНЫЙ ЭЛЕМЕНТ**
- Высокопроизводительный и точный нагревательный элемент с электронным контролем температуры (2500 Вт).
- Высокая точность уровня температуры по всей поверхности нагревателя с погрешностью ±4 °С.
- Высококачественное непригорающее покрытие из PTFE.
- Вытяжной механизм для автоматического отсоединения нагревательного элемента от торцов труб.
- Металлический экран для защиты нагревательного элемента в нерабочем состоянии.
- Встроенный термометр для быстрой визуальной проверки уровня температуры.
- **Стандартный комплект дополнительного оборудования**
- Комплект редуцированных вкладышей d90-315 мм.
- Опоры для труб с установкой редуцированных вкладышей d90-315 мм.
- Комплект редуцированных вкладышей d90-315 мм.
- Таймер для определения времени сварки.
- Набор специальных инструментов.

d-d (mm)	Потребляемая мощность	Описание	Артикул	Вес (kg)
90 - 315	230 V / 3500 W	Без транспортировочного контейнера	790 143 005	229,000
90 - 315	230 V / 3500 W	Стандартный транспортировочный контейнер	790 143 001	269,000
90 - 315	230 V / 3500 W	Спец. транспортировочный контейнер	790 143 003	366,000



IM 315 - D

Аппарат для стыковой сварки промышленных трубопроводов

- Для стыковой сварки труб и фитингов напорных систем трубопроводов из ПП, ПЭ, ПБ и ПВДФ для промышленных сфер применения.
- Оснащен цифровым дисплеем для простого отслеживания и точной индикации параметров сварки.
- Очень прочный корпус для работы в цехах и на монтажных площадках.
- Разработан специально для соединения фитингов различных размеров и конфигурации.
- Угловое соединение до 30° (2x15°) для предварительной сборки сегментных фитингов.
- Диапазон размеров ПЭ, ПП труб: d90-315 мм, от SDR 41 до SDR 11, d315 мм.
- По запросу - 115 В!
- **ЦЕНТРАТОР**
- Высокоточный, прочный центратор, не поддающийся деформации.
- Встроенный шарнирный блок для углового соединения до 30° (2x15°).
- Маховик для легкого перемещения каретки.
- Точная регулировка давления благодаря прямой передаче
- Цифровой дисплей для отображения параметров сварки
- Давление сварки поддерживается с помощью простой в управлении замыкаемой рукояти.
- Левый и правый внутренние зажимы для установки редуцированных вкладышей d90-315 мм, рукоять с быстрой фиксацией.
- Опция: внешний зажимной механизм (с горизонтальным способом извлечения).
- Вес (включая торцеватель и нагревательный элемент): 169 кг.
- **ТОРЦЕВАТЕЛЬ**
- Оптимальная геометрия ножей торцевателя для ровного и гладкого среза.
- Шарнирная эргономичная рукоять.
- Механический упор для обеспечения одностороннего торцевания и точной глубины обработки.
- Встроенный выключатель предотвращает непроизвольное включение аппарата.
- В рабочем положении срабатывает автоматический замок.
- **НАГРЕВАТЕЛЬНЫЙ ЭЛЕМЕНТ**
- Высокопроизводительный и точный нагревательный элемент с электронным контролем температуры (2500 Вт).
- Высокая точность уровня температуры по всей поверхности нагревателя с погрешностью ± 4 °C.
- Высококачественное непригорающее покрытие из PTFE.
- Вытяжной механизм для автоматического отсоединения нагревательного элемента от торцов труб.
- Металлический экран для защиты нагревательного элемента в нерабочем состоянии.
- Встроенный термометр для быстрой визуальной проверки уровня температуры.
- **Стандартный комплект дополнительного оборудования**
- Комплект редуцированных вкладышей d90-315 мм.
- Опоры для труб с установкой редуцированных вкладышей d90-315 мм.
- Комплект редуцированных вкладышей d90-315 мм.
- Таймер для определения времени сварки.
- Набор специальных инструментов.

d-d (mm)	Потребляемая мощность	Описание	Артикул	Вес (kg)
90 - 315	230 V / 3500 W	Стандартный транспортировочный контейнер	790 143 002	269,000
90 - 315	230 V / 3500 W	Спец. транспортировочный контейнер	790 143 004	366,000



Внешние фиксаторные элементы

d (mm)	Тип	Артикул	Вес (kg)
315	L	790 143 030	15,867
315	R	790 143 031	15,867



Комплект редукционных вкладышей

- Комплект для одного зажима: по 2 вкладыша на каждый диаметр.

d-d (mm)	Артикул	Вес (kg)
90 - 280	790 143 032	17,500



Задний упор

- Предотвращает выскальзывание соединяемых компонентов из зажимов в процессе сварки.

Артикул	Вес (kg)
790 142 061	3,175



Контейнер для инструментов

- Деревянный контейнер специально разработан для хранения и транспортировки оборудования, инструментов и редукционных вкладышей.

Артикул	Вес (kg)
790 143 066	27,187



Специальный транспортировочный контейнер

- Специально разработан для простой транспортировки машины, стандартного оборудования и полного комплекта аксессуаров, обеспечивает оптимальное размещение компонентов для работы оператора.

Артикул	Вес (kg)
790 143 065	148,125



Комплект ножей для торцевателя

- Нож с двумя режущими кромками (1 комплект = 2 ножа).

Артикул	Вес (kg)
790 112 110	0,129

Аппарат для раструбной сварки SG 125



SG 125

Аппарат для раструбной сварки

- Переносной нагревательный элемент - аппарат для раструбной сварки для работы в мастерских и на монтажных площадках.
- Для соединения ПЭ, ПП и ПВХДФ труб и фитингов в диапазоне размеров d 16 - 125 мм
- **ЦЕНТРАТОР**
- Компактный, прочный, не поддающийся деформации корпус.
- Маховик с запорным механизмом для плавного движения.
- Быстрое определение длины вставки в соответствии с диаметром трубы.
- **НАГРЕВАТЕЛЬНЫЙ ЭЛЕМЕНТ**
- Электронный контроль температуры.
- Равномерный нагрев всей поверхности.
- **Стандартный комплект дополнительного оборудования**
- Универсальные, правые и левые призматические зажимы для фиксации трубы и фитинга. Дополнительный комплект призматических зажимов для внешней фиксации труб (доступен по запросу).
- V-образный фиксатор для труб
- Задний упор.
- Набор специальных инструментов.
- Таймер для определения времени сварки.
- Включает транспортировочную упаковку, без аксессуаров.

d-d (mm)	Потребляемая мощность	Артикул	Вес (kg)
16 - 125	230 V/1500 W	790 310 034	65,000
16 - 125	115 V/1500 W	790 310 036	65,000



Нагревательные насадки

- Для систем с патрубками в PP, PE
- Поставляются в паре втулка-патрубок (также подходят для SG 110, SG 125; НЕ СОВМЕСТИМЫ с SG 160)
- Тип "Б" в соответствии с DVS 2208-1 (механическая калибровка торцов труб)
- Высококачественное непригорающее тефлоновое покрытие с длительным сроком службы.
- Для систем раструбной сварки из ПП, ПЭ и ПВХДФ

d (mm)	Артикул	Вес (kg)
16	799 300 155	0,085
20	799 300 156	0,090
25	799 300 157	0,154
32	799 300 158	0,211
40	799 300 159	0,309
50	799 300 160	0,434
63	799 300 161	0,594
75	799 300 162	0,981
90	799 300 163	1,452
110	799 300 164	2,008
125	799 300 165	2,200



Нагревательные насадки в комплекте (Тип "Б")

- Для систем с патрубками в PP, PE
- Поставляются в паре втулка-патрубок (также подходят для SG 110, SG 125; НЕ СОВМЕСТИМЫ с SG 160)
- Тип "Б" в соответствии с DVS 2208-1 (механическая калибровка торцов труб)

d-d (mm)	Артикул	Вес (kg)
20 - 125	790 310 023	8,600



Маркер для температурной индикации

Температура (°C)	Артикул	Вес (kg)
253	799 496 008	0,169
274	799 496 009	0,013



Ручной инструмент для калибровки и снятия фаски

d (mm)	Артикул	Вес (kg)
20	799 300 260	0,087
25	799 300 270	0,080
32	799 300 280	0,099
40	799 300 290	0,240
50	799 300 300	0,244
63	799 300 310	0,507
75	799 300 320	0,680
90	799 300 330	1,006
110	799 300 340	1,355



Запасные ножи для калибровочного инструмента Нож для зачистки

- 1 код = 3 ножа

d (mm)	Артикул	Вес (kg)
20	799 300 266	0,013
25	799 300 276	0,015
32	799 300 286	0,005
40	799 300 296	0,018
50	799 300 306	0,019
63	799 300 316	0,024
75	799 300 326	0,028
90	799 300 336	0,041
110	799 300 346	0,043



Запасная ручка для калибровочных инструментов

d-d (mm)	Артикул	Артикул	Вес (kg)
45 - 50	M6	799 300 295	0,021
63 - 110	M8	799 300 315	0,056

Аппарат для раструбной и стыковой сварки SG 160

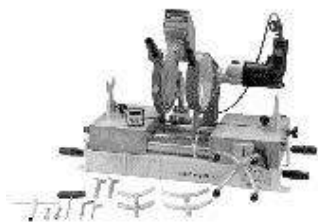

SG 160

Комбинированный аппарат для стыковой и раструбной сварки

Мобильный, компактный и универсальный аппарат для сварки труб и фитингов из ПП, ПЭ и ПВДФ, может использоваться в цехах и на монтажных площадках.

Стыковая сварка d32-160 мм, для всех типов напорных трубопроводов из ПЭ/ПП до SDR 11; из ПВДФ SDR 21.

Раструбная сварка d16-110

Центратор

- высокоточный, прочный и неподдающийся деформации центратор
- маховик для простого передвижения каретки
- точная регулировка давления благодаря прямой передаче нагрузки
- усиленные, с покрытием из твердого хрома направляющие стержни выдерживают большие нагрузки
- рукоять для безопасной транспортировки аппарата
- все необходимое для фиксации при сварке - подставки для труб, задний упор и призматические зажимы.

Торцеватель

- сделан из легкого литого алюминия
- оптимальная геометрия лезвий обеспечивает равномерный и гладкий срез
- торцеватель для одно- и двусторонней параллельной обработки торцов труб (620 Вт)
- встроенный механизм для легкой установки калибровочных инструментов при раструбной сварке

Нагревательный элемент

- высокопроизводительный и высокоточный нагреватель с электронным контролем температуры (1500 Вт)
- высокая точность температуры по всей поверхности нагревателя с погрешностью ± 4 °C
- температура нагревателя задается с помощью высокоточного ЖК дисплея
- высококачественное непригорающее и легкообновляемое покрытие из PTFE ткани

Стандартный комплект дополнительного оборудования для базовой модели

- V-образные опоры для труб и фитингов d16-160 мм
- таймер для измерения времени сварки
- набор специнструментов
- транспортировочный контейнер без аксессуаров

d-d (mm)	Потребляемая мощность	Артикул	Вес (kg)
16 - 160	230 V/2200 W	790 103 004	223,000

Industry Range

IR Plus and BCF Plus Fusion Machines

Product Range Overview

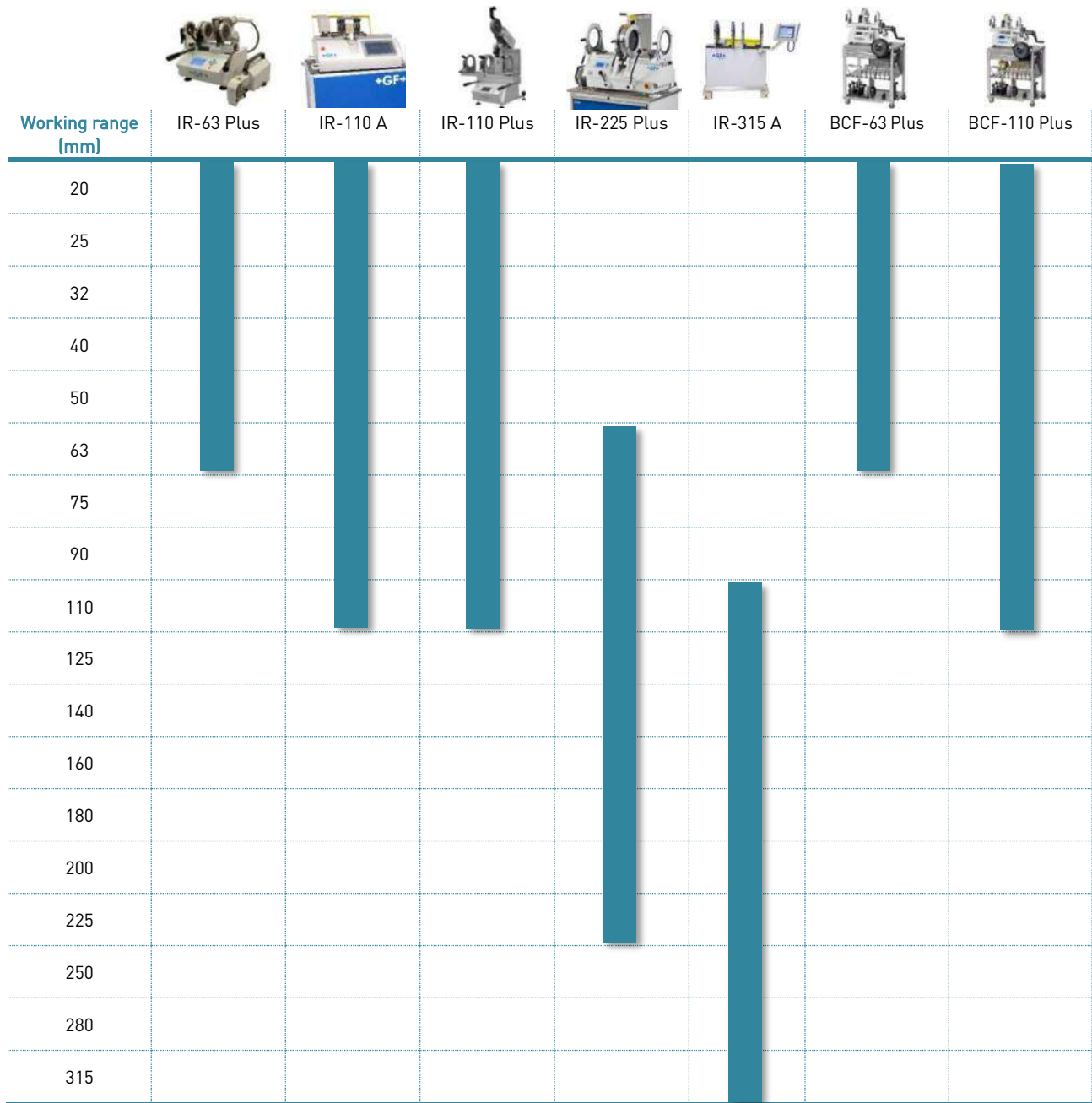

IR Plus и BCF Plus машины для сварки

Автоматическая машина для сварки IR-110 A и принадлежности



Автоматический аппарат для инфракрасной сварки IR-110 A

Модель:

- Полностью укомплектованный аппарат для инфракрасной сварки со встроенным рабочим столом для использования в сверхчистых помещениях
- Для сварки систем трубопроводов SYGEF (Standard/Plus), ECTFE SYGEF, PP grey PROGEF (Standard/Plus), PP-n PROGEF Natural, PE100 ecoFIT
- Диаметры d 20 -110 мм
- Удобный сенсорный интерфейс 12,1" с различными языками
- 4 интерфейса USB, интерфейс LAN LAN, выход 230 В
- Автоматическая накладка, зажимная направляющая и нагреватель
- Встроенная видеочка и датчики температуры
- Подвижные фиксаторы
- Редукционные вкладыши d 20 -90 мм (по 8 шт. на размер)
- Заглушки из ПЭ d 20 -110 мм (4 шт. на каждый диаметр)
- Лоток для сбора стружки
- Контейнер для транспортировки с интегрированной паллетой
- Однофазный переменный ток (50/60 Гц) 230 В L/N/PE
- Кабель питания 230В Стандарт ЕС
- Ключ Тогх для торцевых лезвий (KW3)
- Щетка для чистки
- Принтер для печати наклеек
- Руководство по эксплуатации

d-d (mm)	Артикул	Вес (kg)
20 - 110	790 164 001	250,000



Редукционные вкладыши

- Редукционные вкладыши различны для каждого из размеров. Используются для фиксации и правильного позиционирования соединяемых компонентов труб.

d (mm)	Артикул	Вес (kg)	Кол-во
20	790 164 022	0,099	1
25	790 164 023	0,097	1
32	790 164 024	0,093	1
40	790 164 025	0,088	1
50	790 164 026	0,081	1
63	790 132 156	0,085	1
75	790 132 157	0,087	1
90	790 132 158	0,064	1



Комплект ножей для торцевателя

- Комплект включает 2 ножа для торцевателя и 6 болтов Каждый из ножей имеет 4 лезвия Нож может быть повернут 3 раза, затем он требует замены

d-d (mm)	Артикул	Вес (kg)	Кол-во
20 - 110	790 132 061	0,007	2



Комплект заглушек для труб

- Комплект включает 4 заглушки. Заглушки различны для каждого размера. Концы труб обязательно должны быть закрыты заглушками! Заглушки препятствуют температурной потере из-за потока воздуха в зоне сварки и гарантируют оптимальные результаты сварочного процесса.

d (mm)	Артикул	Вес (kg)	Кол-во
20	790 131 030	0,040	4
25	790 131 031	0,010	4
32	790 131 032	0,088	4
40	790 131 033	0,005	4
50	790 131 034	0,005	4
63	790 131 035	0,023	4
75	790 133 036	0,095	4
90	790 133 037	0,028	4
110	790 133 038	0,180	4



Ключ Torx с T-образной рукояткой

- Для ножей для торцевателя

Описание	Артикул	Вес (kg)
T10	790 131 129	0,029

Автоматическая машина для сварки IR-315 A и принадлежности



Автоматический аппарат для инфракрасной сварки IR-315 A

Модель:

- Полностью оборудованная автоматическая инфракрасная сварочная машина и рабочий стол, предназначенные для промышленного применения и чистых помещений
- Для сварки систем трубопроводов SYGEF (Standard/Plus), PP grey PROGEF (Standard/Plus), PE100 ecoFIT ($d \leq d225$ mm)
- Диаметры $d110-315$ мм
- Автоматическая накладка, зажимная направляющая и нагреватель
- Интегрированная система охлаждения
- Удобный сенсорный интерфейс 12,1" с различными языками
- 4 интерфейса USB, интерфейс LAN LAN, выход 230 В
- Встроенная видеокамера и датчики температуры
- Редукционные вкладыши $d110 - 280$ мм (по 8 шт. на размер)
- Заглушки из ПЭ $d110-315$ мм (4 шт. на каждый диаметр)
- Транспортные ящики со встроенным европоддоном (сварочный аппарат и рабочий стол)
- Трёхфазный переменный ток (50/60 Гц) 400 В L1/L2/L3/N/PE
- Комплект ножей для торцевателя (2 шт.)
- Ключ Torx (T25) для ножа для торцевателя
- Шестигранные ключи (10 мм + 8 мм)
- Вилочный ключ (36 мм)
- Щетка для чистки
- Принтер для этикеток (включая ленту 24 мм) Принтер для этикеток (включая ленту 24 мм)
- Руководство по эксплуатации

d-d (mm)	Артикул	Вес (kg)
110 - 315	790 165 001	1049,000



Редукционные вкладыши

- Редукционные вкладыши различны для каждого из размеров. Используются для фиксации и правильного позиционирования соединяемых компонентов труб.

d (mm)	Артикул	Вес (kg)	Кол-во
355	790 166 010	2,600	1
400	790 166 011	1,700	1



Комплект заглушек для труб

- Комплект включает 4 заглушки. Заглушки различны для каждого размера. Концы труб обязательно должны быть закрыты заглушками! Заглушки препятствуют температурной потере из-за потока воздуха в зоне сварки и гарантируют оптимальные результаты сварочного процесса.

d (mm)	Артикул	Вес (kg)	Кол-во
355	790 134 377	0,190	1
400	790 134 378	0,250	1



Комплект ножей для торцевателя

- Комплект включает 2 ножа для торцевателя и 10 болтов. Каждый из ножей имеет 4 лезвия. В случае тупого лезвия нож может быть повернут 3 раза, затем он требует замены.

d-d (mm)	Артикул	Вес (kg)	Кол-во
110 - 315	790 165 549	0,100	2



Ключ Torx с T-образной рукояткой

- Для ножей для торцевателя

Описание	Артикул	Вес (kg)
T25	790 133 577	0,063

Аппарат для инфракрасной сварки IR-63 Plus® и принадлежности



IR-63 Plus Аппарат для инфракрасной сварки

Модель:

- Полностью укомплектованный аппарат для инфракрасной сварки со съемным сварочным блоком
- Для сварки систем трубопроводов PVDF SYGEF (Standard/Plus), ECTFE SYGEF, PP-H PROGEF (Standard/Plus), PP-n PROGEF Natural, PE100 ecoFIT, PFA
- Диаметры d 20 - 63 мм
- Монохромный дисплей с отображением символов и различных языков
- 2 USB входа
- Нагревательный элемент и торцеватель
- Корпус аппарата в полной комплектации
- Редукционные вкладыши d 20 - 63 мм (по 8 шт. на размер)
- Заглушки из ПЭ d 20 - 63 мм (4 шт. на каждый диаметр)
- Дистанционная рамка
- Подставка для аксессуаров
- Транспортный контейнер
- Однофазный переменный ток (50/60 Гц) 230 В L/N/PE
- Кабель питания 230 В
- Кабели удлинители для выносного сварочного блока, нагревательного элемента и торцевателя (5 метров каждый)
- Принтер для печати наклеек
- Руководство по эксплуатации

Примечание:

Редукционные вкладыши для PFA (дюйм) по запросу

d-d (mm)	Артикул	Вес (kg)
20 - 63	790 131 005	50,000



Редукционные вкладыши

- Редукционные вкладыши различны для каждого из размеров. Используются для фиксации и правильного позиционирования соединяемых компонентов труб.

d (mm)	Артикул	Вес (kg)	Кол-во
20	790 131 038	0,140	1
25	790 131 039	0,090	1
32	790 131 040	0,052	1
40	790 131 041	0,074	1
50	790 131 042	0,100	1
63	790 131 043	0,035	1



Редукционные вкладыши для труб из ПФА 40 жестких труб

- Редукционные вкладыши различны для каждого из размеров. Используются для фиксации и правильного позиционирования соединяемых компонентов труб.

d (inch)	Артикул	Вес (kg)	Кол-во
¼"	790 131 446	0,057	1
½"	790 131 447	0,055	1
¾"	790 131 448	0,053	1
1"	790 131 449	0,051	1
1 ½"	790 131 452	0,043	1
2"	790 131 450	0,041	1



Зажимные вкладыши CONTAIN-IT Plus

- Редукционные вкладыши различны для каждого из размеров. Используются для фиксации и правильного позиционирования соединяемых компонентов труб.
- Для двух внутренних зажимных приспособлений необходимы 4 зажимных элемента CONTAIN-IT Plus.

d (mm)	D (mm)	Артикул	Вес (kg)	Кол-во
20	50	790 131 090	0,060	1
25	50	790 131 091	0,060	1
32	63	790 131 092	0,060	1
40	75	790 131 093	0,050	1



Комплект ножей для торцевателя

- Комплект включает 2 ножа для торцевателя и 6 болтов. Каждый из ножей имеет 4 лезвия. Нож может быть повернут 3 раза, затем он требует замены.

d-d (mm)	Артикул	Вес (kg)	Кол-во
20 - 63	790 131 045	0,016	2



Комплект заглушек для труб

- Комплект включает 4 заглушки. Заглушки различны для каждого размера. Концы труб обязательно должны быть закрыты заглушками! Заглушки препятствуют температурной потере из-за потока воздуха в зоне сварки и гарантируют оптимальные результаты сварочного процесса.

d (mm)	Артикул	Вес (kg)	Кол-во
20	790 131 030	0,040	4
25	790 131 031	0,010	4
32	790 131 032	0,088	4
40	790 131 033	0,005	4
50	790 131 034	0,005	4
63	790 131 035	0,023	4



Дистанционная рамка

- Рамка определяет размер допуска при фиксации трубы для сварки.

d-d (mm)	Артикул	Вес (kg)	Кол-во
20 - 63	790 131 046	0,430	1



Кабель-удлиннитель для центратора

- Кабель позволяет производить сварку в труднодоступных местах, например, под потолком помещения.

d-d (mm)	Вес (kg)	Длина (m)	Артикул	Вес (lb)	Кол-во
20 - 63	0,700	5	790 131 047	1,543	1



Кабель-удлинитель для нагревательного элемента

- Кабель позволяет производить сварку в труднодоступных местах, например, под потолком помещения.

d-d (mm)	Длина (m)	Артикул	Вес (kg)	Кол-во
20 - 63	5	790 131 049	0,767	1



Кабель-удлинитель для торцевателя

- Кабель позволяет производить сварку в труднодоступных местах, например, под потолком помещения.

d-d (mm)	Длина (m)	Артикул	Вес (kg)	Кол-во
20 - 63	5	790 131 048	0,438	1



Защитный экран для нагревательного элемента

- Защищает нагревательный элемент от попадания пластиковой стружки во время работы торцевателя.

Артикул	Вес (kg)	Кол-во
790 131 051	0,205	1

Аппарат для инфракрасной сварки IR-110 Plus® и принадлежности



IR-110 Plus Аппарат для инфракрасной сварки

Модель:

- Полностью укомплектованный аппарат для инфракрасной сварки для использования в сверх чистых помещениях
- Для сварки систем трубопроводов PVDF SYGEF (Standard/Plus), ECTFE SYGEF, PP-H PROGEF (Standard/Plus), PP-n PROGEF Natural, PE100 ecoFIT, PFA
- Диаметры d 20 -110 мм
- Монохромный дисплей с отображением символов и различных языков
- 2 USB входа
- Нагревательный элемент и торцеватель
- Корпус аппарата в полной комплектации
- Редукционные вкладыши d 20 -90 мм (по 8 шт. на размер)
- Заглушки из ПЭ d 20 -110 мм (4 шт. на каждый диаметр)
- Дистанционная рамка
- Подставка для аксессуаров
- Контейнер для транспортировки с интегрированной паллетой
- Однофазный переменный ток (50/60 Гц) 230 В L/N/PE
- Кабель питания 230 В
- Принтер для печати наклеек
- Руководство по эксплуатации

Примечание:

Редукционные вкладыши для PFA (дюйм) по запросу

d-d (mm)	Артикул	Вес (kg)
20 - 110	790 132 001	75,000



Редукционные вкладыши

- Редукционные вкладыши различны для каждого из размеров. Используются для фиксации и правильного позиционирования соединяемых компонентов труб.

d (mm)	Артикул	Вес (kg)	Кол-во
20	790 132 051	0,108	1
25	790 132 052	0,106	1
32	790 132 053	0,104	1
40	790 132 054	0,100	1
50	790 132 055	0,095	1
63	790 132 156	0,085	1
75	790 132 157	0,087	1
90	790 132 158	0,064	1



Редукционные вкладыши для труб из ПФА 40 жестких труб

- Редукционные вкладыши различны для каждого из размеров. Используются для фиксации и правильного позиционирования соединяемых компонентов труб.

d (inch)	Артикул	Вес (kg)	Кол-во
¼	790 132 062	0,109	1
½	790 132 063	0,107	1
¾	790 132 064	0,106	1
1	790 132 065	0,103	1
2	790 132 066	0,088	1



Зажимные вкладыши CONTAIN-IT Plus

- Редукционные вкладыши различны для каждого из размеров. Используются для фиксации и правильного позиционирования соединяемых компонентов труб.
- Для двух внутренних зажимных приспособлений необходимы 4 зажимных элемента CONTAIN-IT Plus.

d (mm)	D (mm)	Артикул	Вес (kg)	Кол-во
20	50	790 132 190	0,100	1
25	50	790 132 191	0,130	1
32	63	790 132 192	0,120	1
40	75	790 132 193	0,120	1
50	90	790 132 194	0,110	1



Комплект ножей для торцевателя

- Комплект включает 2 ножа для торцевателя и 6 болтов. Каждый из ножей имеет 4 лезвия. Нож может быть повернут 3 раза, затем он требует замены.

d-d (mm)	Артикул	Вес (kg)	Кол-во
20 - 110	790 132 061	0,007	2



Комплект заглушек для труб

- Комплект включает 4 заглушки. Заглушки различны для каждого размера. Концы труб обязательно должны быть закрыты заглушками! Заглушки препятствуют температурной потере из-за потока воздуха в зоне сварки и гарантируют оптимальные результаты сварочного процесса.

d (mm)	Артикул	Вес (kg)
20	790 131 030	0,040
25	790 131 031	0,010
32	790 131 032	0,088
40	790 131 033	0,005
50	790 131 034	0,005
63	790 131 035	0,023
75	790 133 036	0,095
90	790 133 037	0,028
110	790 133 038	0,180



Дистанционная рамка

- Рамка определяет размер допуска при фиксации трубы для сварки.

d-d (mm)	Артикул	Вес (kg)	Кол-во
20 - 110	790 132 059	0,700	1

Аппарат для инфракрасной сварки IR-225 Plus® и принадлежности



IR-225 Plus Аппарат для инфракрасной сварки

Модель:

- Полностью укомплектованный аппарат для инфракрасной сварки для использования в сверхчистых помещениях
- Для сварки систем трубопроводов PVDF SYGEG (Standard/Plus), ECTFE SYGEG, PP-H PROGEF (Standard/Plus), PP-n PROGEF Natural, PE100 ecoFIT
- Диаметры d63 -225 мм
- Монохромный дисплей с отображением символов и различных языков
- 2 USB входа
- Нагревательный элемент и торцеватель
- Корпус аппарата в полной комплектации
- Охлаждающий вентилятор
- Редукционные вкладыши d63 -225 мм (по 8 шт. на размер)
- Заглушки из ПЭ d63 -225 мм (4 шт. на каждый диаметр)
- Дистанционная рамка
- Контейнер для транспортировки с интегрированной паллетой (нержавеющая сталь)
- Однофазный переменный ток (50/60 Гц) 230 В L/N/PE или трехфазный переменный ток (50/60 Гц) 400В/230В L1/L2/L3/N/PE
- Кабель питания 400 В - 230 В
- Дополнительные аксессуары
- Принтер для печати наклеек
- Руководство по эксплуатации

d-d (mm)	Артикул	Вес (kg)
63 - 225	790 133 009	453,000



Редукционные вкладыши

- Редукционные вкладыши различны для каждого из размеров. Используются для фиксации и правильного позиционирования соединяемых компонентов труб.

d (mm)	Артикул	Вес (kg)	Кол-во
63	790 133 026	0,700	1
75	790 133 027	0,400	1
90	790 133 028	0,691	1
110	790 133 029	0,644	1
125	790 133 030	0,500	1
140	790 133 031	0,600	1
160	790 133 032	0,600	1
180	790 133 463	0,560	1
200	790 133 033	0,700	1
225	790 133 034	0,270	1



Зажимные вкладыши CONTAIN-IT Plus

- Редукционные вкладыши различны для каждого из размеров. Используются для фиксации и правильного позиционирования соединяемых компонентов труб.
- Для двух внутренних зажимных приспособлений необходимы 4 зажимных элемента CONTAIN-IT Plus.

d (mm)	D (mm)	Артикул	Вес (kg)	Кол-во
63	110	790 133 090	0,730	1
75	125	790 133 091	0,700	1
90	140	790 133 092	0,600	1
110	160	790 133 093	0,620	1
125	180	790 133 094	0,580	1



Комплект заглушек для труб

- Комплект включает 4 заглушки. Заглушки различны для каждого размера. Концы труб обязательно должны быть закрыты заглушками! Заглушки препятствуют температурной потере из-за потока воздуха в зоне сварки и гарантируют оптимальные результаты сварочного процесса.

d (mm)	Артикул	Вес (kg)	Кол-во
63	790 131 035	0,023	4
75	790 133 036	0,095	4
90	790 133 037	0,028	4
110	790 133 038	0,180	4
125	790 133 039	0,150	4
140	790 133 040	0,180	4
160	790 133 041	0,045	4
180	790 133 494	0,400	4
200	790 133 042	0,080	4
225	790 133 043	0,400	4



Комплект ножей для торцевателя

- Комплект включает 2 ножа для торцевателя и 8 болтов. Каждый из ножей имеет 4 лезвия. Нож может быть повернут 3 раза, затем он требует замены.

d-d (mm)	Артикул	Вес (kg)	Кол-во
63 - 225	790 133 046	0,125	2



Дистанционная рамка

- Рамка определяет размер допуска при фиксации трубы для сварки.

d-d (mm)	Артикул	Вес (kg)	Кол-во
63 - 225	790 133 047	0,150	1



Ключ Torx с Т-образной рукояткой

- Для ножей для торцевателя

Описание	Артикул	Вес (kg)
T25	790 133 577	0,063

Аппараты для бесшовной сварки BCF

Аппараты для бесшовной сварки BCF Plus



BCF-63 Plus Аппарат для бесшовной сварки

Модель:

- Аппарат в полной комплектации для бесшовной сварки со съемным сварочным блоком для работы в помещениях высокой чистоты (сверхчистых помещениях)
- Сварка систем трубопроводов PVDF SYGEF (Standard/Plus), PP-n PROGEF Natural
- Диаметры d 20 - 63 мм
- Монохромный дисплей с отображением символов и различных языков
- 2 USB входа
- Нагревательные элементы d 20 - 63 мм (6 штук)
- Торцеватель малый (1 шт.) с лезвиями для d 20-63 мм (6 штук)
- Опора для торцевателя
- Подвижные фиксаторы
- Охлаждающий вентилятор
- Зажимы для фиксации малые (2 шт.) с редуцированными вкладышами d 20 - 63 мм (4 шт. на каждый диаметр)
- Опорные вставки для фитингов d20 - 63 мм (2 шт.)
- Контейнер для транспортировки с интегрированной паллетой
- Однофазный переменный ток (50/60 Гц) 230 В L/N/PE
- Кабель- удлинитель (8 метров)
- Инструмент для извлечения баллона со шлангом
- Шланг подачи воздуха в футляре (16 метров)
- Нож для шланга
- Принтер для печати наклеек
- Руководство по эксплуатации

Примечание:

Баллоны поставляются отдельно

d-d (mm)	Артикул	Вес (kg)
20 - 63	790 121 002	153,000



BCF-63 Plus Аппарат для бесшовной сварки. Базовый комплект

Модель:

- Аппарат для бесшовной сварки со съемным сварочным блоком для работы в помещениях высокой чистоты (сверхчистых помещениях)
- Сварка систем трубопроводов PVDF SYGEF (Standard/Plus), PP-n PROGEF Natural
- Диаметры d 20 - 63 мм
- Монохромный дисплей с отображением символов и различных языков
- 2 USB входа
- Торцеватель малый (1 шт.) с лезвиями для d 20-63 мм (6 штук)
- Опора для торцевателя
- Подвижные фиксаторы
- Охлаждающий вентилятор
- Зажимы для фиксации малые (2 шт.) с редуцированными вкладышами d 20 - 63 мм (4 шт. на каждый диаметр)
- Опорные вставки для фитингов d20 - 63 мм (2 шт.)
- Транспортировочный контейнер
- Однофазный переменный ток (50/60 Гц) 230 В L/N/PE
- Кабель- удлинитель (8 метров)
- Инструмент для извлечения баллона со шлангом
- Шланг подачи воздуха в футляре (16 метров)
- Нож для шланга
- Руководство по эксплуатации

d-d (mm)	Артикул	Вес (kg)
20 - 63	790 121 004	144,000



BCF-110 Plus Аппарат для бесшовной сварки

Модель:

- Аппарат в полной комплектации для бесшовной сварки со съемным сварочным блоком для работы в помещениях высокой чистоты (сверхчистых помещениях)
- Сварка систем трубопроводов PVDF SYGEF (Standard/Plus), PP-n PROGEF Natural
- Диаметры d 20 -110 мм
- Монохромный дисплей с отображением символов и различных языков
- 2 USB входа
- Нагревательные элементы d20 -110 мм (9 штук)
- Торцеватель малый со вставками для d20-63 мм (6 шт.)
- Торцеватель большой со вставками для d75-110 мм (3 шт.)
- Опора для торцевателя
- Подвижные фиксаторы
- Охлаждающий вентилятор
- Зажимы для фиксации малые (2 шт.) с редуцированными вкладышами d 20 - 63 мм (4 шт. на каждый диаметр)
- Зажимы для фиксации малые (2 шт.) с редуцированными вкладышами d75 -110 мм (4 шт. на каждый диаметр)
- Дополнительные фиксаторы d75 - 110 мм (2 шт.)
- Опорные вставки для фитингов d20 - 63 мм (2 шт.)
- Опорные вставки для фитингов d75 -110 мм (2 шт.)
- Контейнер для транспортировки с интегрированной паллетой
- Однофазный переменный ток (50/60 Гц) 230 В L/N/PE
- Кабель- удлинитель (8 метров)
- Инструмент для извлечения баллона со шлангом
- Шланг подачи воздуха в футляре (16 метров)
- Нож для шланга
- Принтер для печати наклеек
- Руководство по эксплуатации

Примечание:

Баллоны поставляются отдельно

d-d (mm)	Артикул	Вес (kg)
20 - 110	790 121 001	188,000



Нагревательный элемент BCF Plus

d (mm)	Артикул	Вес (kg)	Кол-во
20	790 121 111	1,818	1
25	790 121 112	1,822	1
32	790 121 113	1,910	1
40	790 121 114	2,396	1
50	790 121 115	2,406	1
63	790 121 116	2,197	1
75	790 121 117	3,600	1
90	790 121 118	3,600	1
110	790 121 119	3,520	1



Баллон для BCF сварки труб системы SYGEF PVDF

- d20 - 63 мм: Подходит только для сварки SYGEF PVDF. Баллон с наконечником серебристого цвета!
- d75 - 110 мм: Подходит для сварки SYGEF PVDF и PROGEF Natural PP-n. Баллон с наконечником серебристого цвета!

d (mm)	Артикул	Вес (kg)	Кол-во
20	790 122 041	0,014	1
25	790 122 042	0,020	1
32	790 122 043	0,037	1
40	790 122 044	0,078	1
50	790 122 045	0,132	1

Продолжение таблицы на следующей странице

d (mm)	Артикул	Вес (kg)	Кол-во
63	790 122 046	0,138	1
75	790 121 047	0,203	1
90	790 121 048	0,265	1
110	790 121 049	0,552	1



Баллон для аппарата BCF Plus для сварки PROGEF Natural PP-n

- d20-63: Подходит только для сварки PROGEF Natural PP-n. Баллон с наконечником синего цвета!
- d75 - 110 мм: Подходит для сварки SYGEF PVDF и PROGEF Natural PP-n. Баллон с наконечником серебристого цвета!

d (mm)	Артикул	Вес (kg)	Кол-во
20	790 122 091	0,038	1
25	790 122 092	0,021	1
32	790 122 093	0,040	1
40	790 122 094	0,050	1
50	790 122 095	0,105	1
63	790 122 096	0,138	1
75	790 121 047	0,203	1
90	790 121 048	0,265	1
110	790 121 049	0,552	1



Торцеватель для аппарата BCF® Plus

- Оснащен рукояткой, вставками и зажимами для фиксации монтируемых элементов. Подходит для SYGEF (ПВДФ) и PROGEF Natural.

d-d (mm)	Артикул	Вес (kg)	Кол-во
20 - 63	790 121 052	2,339	1
75 - 110	790 121 053	3,000	1



Редукционные вставки для торцевателя аппарата BCF® Plus

- Редукционные вкладыши устанавливаются в торцеватель и фиксируют трубы и фитинги при торцевании.

d (mm)	Артикул	Вес (kg)	Кол-во
20	790 121 061	0,160	1
25	790 121 062	0,146	1
32	790 121 063	0,135	1
40	790 121 064	0,125	1
50	790 121 065	0,100	1
63	790 121 066	0,050	1
75	790 121 067	0,300	1
90	790 121 068	0,200	1
110	790 121 069	0,090	1



Монтажная опора торцевателя аппарата BCF® Plus

- Для фиксации тоцевателя на рабочем месте.

d-d (mm)	Артикул	Вес (kg)	Кол-во
20 - 110	790 121 055	1,200	1

Дополнительный комплект к аппарату BCF Plus для сварки труб d75-110 мм

- Данный комплект необходим для дополнительной оснастки аппаратов, оснащенных аксессуарами для сварки труб только больших диаметров d20-63 мм.
- В комплект поставки входит:
 - Торцеватель большой со вставками для d75-110 мм (3 шт.)
 - Опорные вставки для фитингов d75 -110 мм (2 шт.)
 - Зажимы для фиксации малые (2 шт.) с редуцированными вкладышами d75 -110 мм (8 шт. на каждый диаметр)
 - Вставки для фиксаторов d75-110 мм (2 шт.)

Примечание:

Нагревательные элементы в данный комплект не включены!

d-d (mm)	Артикул	Вес (kg)
75 - 110	790 121 022	8,000



Зажимы для фиксации для аппарата BCF® Plus

- Данные зажимы регулируются для фиксации всех типов труб и фитингов.

d-d (mm)	Артикул	Вес (kg)	Кол-во
20 - 63	790 121 034	0,600	1
75 - 110	790 121 035	0,900	1



Вставка под зажимы для фиксации для d75-110 мм

- Данная вставка обеспечивает возможность использования редуцированных вкладышей d20-63 мм в комбинации с зажимами для фиксации d75-110 мм. Это позволяет фиксировать трубы и фитинги d20-63 мм.

d-d (mm)	Артикул	Вес (kg)	Кол-во
75 - 110	790 121 038	0,250	1



Редуцированные вкладыши для аппарата BCF® Plus

- Данные вкладыши подходят для использования с зажимами аппарата BCF® Plus. Для фиксации компонентов трубопроводов.
- Для d110 мм НЕ НАДО использовать редуцированные вкладыши.

d (mm)	Артикул	Вес (kg)	Кол-во
20	790 131 038	0,140	1
25	790 131 039	0,090	1
32	790 131 040	0,052	1
40	790 131 041	0,074	1
50	790 131 042	0,100	1
63	790 131 043	0,035	1
75	790 121 036	0,143	1
90	790 121 037	0,095	1



Футляр-катушка со шлангом для аппарата BCF Plus

- Для удобного и чистого хранения шланга подачи воздуха.

d (mm)	Артикул	Вес (kg)	Длина (m)	Кол-во
4	790 121 151	1,114	16	1



Шланг для аппарата BCF® Plus

- Соединительный шланг для баллона к аппарату BCF® Plus

d (mm)	Артикул	Вес (kg)	Длина (m)
4	790 122 087	0,121	16



Дополнительный фиксатор фитингов для аппарата BCF® Plus

- Для фиксации компонентов с углом в 45°

d-d (mm)	Артикул	Вес (kg)	Кол-во
20 - 63	790 121 072	0,542	1
75 - 110	790 121 073	0,900	1



Инструмент для извлечения баллона со шлангом для аппарата BCF® Plus

- Позволяет просто и быстро извлечь баллон из трубы

Артикул	Вес (kg)	Кол-во
790 121 075	0,079	1



Кабель-удлинитель к центратору для аппарата BCF® Plus

- Кабель позволяет производить сварку в труднодоступных местах, например, под потолком помещения.

Артикул	Вес (kg)	Длина (mm)
790 122 989	1,000	8

Аксессуары для аппаратов для бесшовной сварки BCF Plus



Нож для шланга

d-d (mm)	Артикул	Вес (kg)	Кол-во
4 - 6	790 122 106	0,031	1



Муфта переходная для шланга подачи сжатого воздуха

d (mm)	Артикул	Вес (kg)	Кол-во
4	790 122 104	0,002	1

Аксессуары для IR Plus и BCF Plus



Принтер для печати наклеек

- Наклейка 36 мм в комплекте, наклейку 24 мм необходимо заказывать отдельно

Описание	Артикул	Вес (kg)
Принтер для печати наклеек Brother PT-P900W	790 131 066	2,740
Лента 24 мм Brother TZe-251	790 131 065	0,100



Термолента красящая для принтера наклеек

- Термотрансферная лента предназначена для печати наклеек из полиэстера.

Артикул	Вес (kg)	Кол-во
790 131 029	0,076	1



Наклейки для термопечати

- Размер наклеек: 38x19 мм
- Компания Георг Фишер по запросу предоставляет информацию по спецификации.
- Наклейки на белом полиэстере. Печать, так же как и сама наклейка, устойчива к:
- UV-излучению
- Температура до 140°C (284°F)
- Влажность до 95%
- Очиститель (изопропиловый спирт)
- Для каждой сварочной операции печатается 2 идентичных наклейки. Каждый рулон содержит 2500 наклеек.

Артикул	Вес (kg)	Кол-во
790 131 028	0,400	1



Провод питания

Потребляемая мощность	Артикул	Вес (kg)
230V	790 122 246	0,150



Салфетки для очистки поверхности K0-TON-R

Минимальное кол-во заказа 100 штук

- Данные салфетки подходят для очистки зоны сварки соединяемых элементов, не содержат ворса и применимы в чистых помещениях.

Артикул	Вес (kg)
790 122 085	0,005



Очиститель KS Tangit

- Особое чистящее средство для пластиковых сварных соединений из ПЭ, ПП, ПВДФ и ПВХ
- Подходит для клея Tangit Rapid. Не может быть использован для склеивания
- DVGW одобрен
- DW 5290 BR 0464

Размер	Артикул	Вес (kg)
1 литр	799 298 023	0,872



Щетка для чистки

Артикул	Вес (kg)
790 133 198	0,055

Аппараты для сварки встык / враструб

Обзор ассортимента



Параметры	MC 110	MD 160	JIG 125	PSO 701
Макс. свариваемый диаметр (mm)	110	160	125	160
Диапазон SDR	41-11	41-17.6		41-11
Технология соединения	Сварка встык	Сварка встык	Сварка враструб	Сварка встык
Рабочая температура (°C)	-10 ... +45	-10 ... +45	-10 ... +45	-10 ... +45
Входное напряжение (В)	~230/115	~230/115	~230/115	~230
Мощность (Вт)	1360	1800	1500	1360
Использование нагревательного элемента как ручного	√	√	√	√
Управление температурой нагревательного элемента	Термостатичное/ Электронное	Электронное	Электронное	Термостатичное
Использование транспортировочного ящика как рабочего стола				√
Вес (кг)	31	55	100	95
Диаметры				
d20	■			
d40				■
d50		■		
d63			■	
d110	■			
d125			■	
d160		■		■

Оборудование для стыковой и раструбной сварки

Аппарат MC 110



MC 110

Переносной аппарат для стыковой сварки

- Переносной сварочный аппарат для использования на монтажных площадках и в цехах. Для сварки труб и фитингов из ПП и ПЭ, а также для предварительной сборки сегментов трубопроводов d20-110 мм до SDR 11.
- Аппарат MC 110 в полной комплектации включает: крепежный элемент для фиксации аппарата на столе, центратор, 2 широких фиксатора, 1 левый узкий фиксатор, торцеватель с электроприводом, электронный нагревательный элемент, зажим-тиски для установки на торце столешницы и транспортировочный контейнер. В зависимости от выбранной конфигурации, торцеватель может быть с механическим или электрическим приводом, терморегулятор нагревательного элемента может быть электронным или термостатическим.
- Включает транспортировочную упаковку, без аксессуаров.

	Тип	d-d (mm)	Потребляемая мощность
MC 110 с электрическим торцевателем и электрон. НЭ		20 - 110	230V/1360W
MC 110 с электрическим торцевателем и термостат. НЭ		20 - 110	230V/1360W
MC 110 с механическим торцевателем и термостат. НЭ		20 - 110	230V/800W

Артикул	Вес (kg)
790 109 347	31,000
790 109 303	31,000
790 109 301	28,000

Аксессуары к аппарату MC 110



Зажим для фиксации (правый, узкий)

- Для соединений труб/фитингов d110 мм
- Для установки узких редуцированных вкладышей
- Свободная подгонка по изгибу (макс. 15°)

d (mm)	Артикул	Вес (kg)
110	790 109 310	0,945

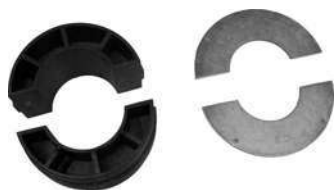

Комплект редуцированных вкладышей

- Комплект широких вкладышей включает по 4 вкладыша для каждого диаметра.
- Комплект узких вкладышей включает по 2 вкладыша для каждого размера.

d-d (mm)	Широкие Артикул	Вес (kg)	Узкие Артикул	Вес (kg)
20 - 90	790 300 019	4,532	790 300 029	3,478

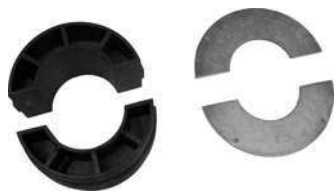

Комплект редукционных вкладышей

- d20 - 90 мм
- Каждый код соответствует 1 вкладышу. Для каждого широкого зажима требуется 2 редукционных вкладыша.

d (mm)	Широкие Артикул	Вес (kg)	Узкие Артикул	Вес (kg)
20	790 109 326	0,150	790 109 334	0,263
25	790 109 327	0,139	790 109 335	0,135
32	790 109 328	0,133	790 109 336	0,136
40	790 109 329	0,130	790 109 337	0,258
50	790 109 330	0,113	790 109 338	0,239
56	790 109 342	0,137	790 109 343	0,115
63	790 109 331	0,120	790 109 339	0,108
75	790 109 332	0,110	790 109 340	0,193
90	790 109 333	0,100	790 109 341	0,148



Фиксатор втулок под фланец

- Обеспечивает правильную фиксацию втулок с короткими патрубками при сварке.

d-d (mm)	Артикул	Вес (kg)
25 - 110	790 109 316	1,630



Комплект ножей для торцевателя

- Нож с двумя режущими кромками (1 комплект = 2 ножа).

Артикул	Вес (kg)
790 118 043	0,045

Компактные сварочные аппараты MD 160/JIG 125



Компактный аппарат для сварки ПЭ и ПП труб и фитингов COMBI MD 160/JIG 125

- Одна базовая машина с 2 различными специальными зажимными узлами и полным комплектом компонентов для быстрой настройки стыковой сварки (конфигурация **MD 160**) и соединения раструба (конфигурация **JIG 125**)
- Оснащен специальной транспортной коробкой для удобной транспортировки всех компонентов машины
- Включает набор специальных инструментов

Потребляемая мощность	Артикул	Вес (kg)
230 V/2500 W	790 109 004	85,000



Компактный аппарат для стыковой сварки MD 160

- Переносной аппарат для стыковой для использования на монтажных площадках и в цехах.
- Для соединения ПЭ и ПП труб и фитингов в диапазоне размеров d 50 - 160 мм, до толщины стенки SDR 11
- Легкая и прочная базовая машина (вес 13,8 кг с зажимными приспособлениями) для прямого использования на установленном трубопроводе
- Подходит для предварительной сборки сегментированных коленчатых труб и отводов с максимальным углом соединения 30 ° (включая опору стола)
- Каждый зажимной узел состоит из узкого зажима, подходящего также для коротких фитингов, и опоры трубы.
- Полный комплект редуцированных вкладышей d 50 - 140 мм для хомутов и опор труб
- Дополнительные зажимы для размещения на левой и правой внешней стороне доступны в качестве аксессуаров
- Маховик для легкого перемещения каретки.
- Точная регулировка давления благодаря прямой передаче
- Торцеватель для параллельной обработки одного или одновременно двух торцов труб.
- Высокопроизводительный нагревательный элемент с электронной регулировкой температуры.
- Включает транспортную упаковку и набор специальных инструментов

d-d (mm)	Потребляемая мощность	Артикул	Вес (kg)
50 - 160	230 V/1800 W	790 109 006	50,000



Компактный сварочный аппарат JIG 125

- Для соединения ПЭ и ПП труб и фитингов в диапазоне размеров d 63 - 125 мм
- Легкая и прочная базовая машина (масса 10,3 кг с зажимными устройствами), специально разработанная для непосредственного использования на установленном трубопроводе
- Призматические зажимные устройства, специально предназначенные для труб (двойной зажим) и фитингов (одинарный зажим)
- Включает задний упор для усиления зажима на фитингах
- Маховик для легкого перемещения каретки.
- Высокопроизводительный нагревательный элемент с электронной регулировкой температуры.
- Комплект нагревательных патрубков и вкладышей d 63 - 125 мм (тип А в соответствии с DVS 2208-1)
- Включает транспортную упаковку и набор специальных инструментов

d-d (mm)	Потребляемая мощность	Артикул	Вес (kg)
63 - 125	230 V/1500 W	790 310 006	35,000
63 - 125	230V/1500 W	790 310 007	35,000

Принадлежности для MD 160



Дополнительные внешние зажимы

d (mm)	Тип	Артикул	Вес (kg)
160	Left	790 109 058	2,600
160	Right	790 109 057	2,600



Комплект редуционных вкладышей

- Комплект для одного зажима: по 2 вкладыша на каждый диаметр.

d-d (mm)	Артикул	Вес (kg)
50 - 140	790 109 064	7,500

Аппарат для стыковой сварки PSO 701



PSO 701

Аппарат для стыковой сварки инженерных систем

- Компактный и мобильный аппарат для стыковой сварки ПЭ труб на промышленной площадке и при строительстве зданий. Прекрасный вариант для монтажа сантехнических и дренажных трубопроводов. Деревянный контейнер может использоваться как для транспортировки, так и в качестве рабочего стола.
- Регулировка давления посредством прямой передачи нагрузки (макс величина силы 100 кгс). ПЭ макс. d160 SDR 17,6.
- Торцеватель и нагревательный элемент могут передвигаться внутрь и наружу.
- Высокопроизводительный нагревательный элемент с термостатическим контроллером (покрытие из PTFE).
- Нагревательный элемент может быть использован как ручной инструмент для сварки.
- Быстрофиксируемые опорные плиты правая и левая, d160 мм.
- Комплект редуционных вкладышей d40 - 140 мм
- V-образные опоры для труб с редуционными вкладышами d40 - 140 мм.
- Набор специальных инструментов.

d-d (mm)	Потребляемая мощность	Артикул	Вес (kg)
40 - 160	230 V/1360 W	790 301 000	95,000



Комплект лезвий для торцевателя

- (1 комплект = 2 лезвия)

Артикул	Вес (kg)
790 113 056	0,059







Коронное сверло для врезки в ПЭ трубы

- Данное сверло подходит для работы с полиэтиленовыми трубами диаметром до 225 мм и толщиной стенки до 21 мм.

d (mm)	Артикул	Вес (kg)	Описание
39	799 198 012	0,215	коронное сверло

Manual fusion tools

Product Range Overview

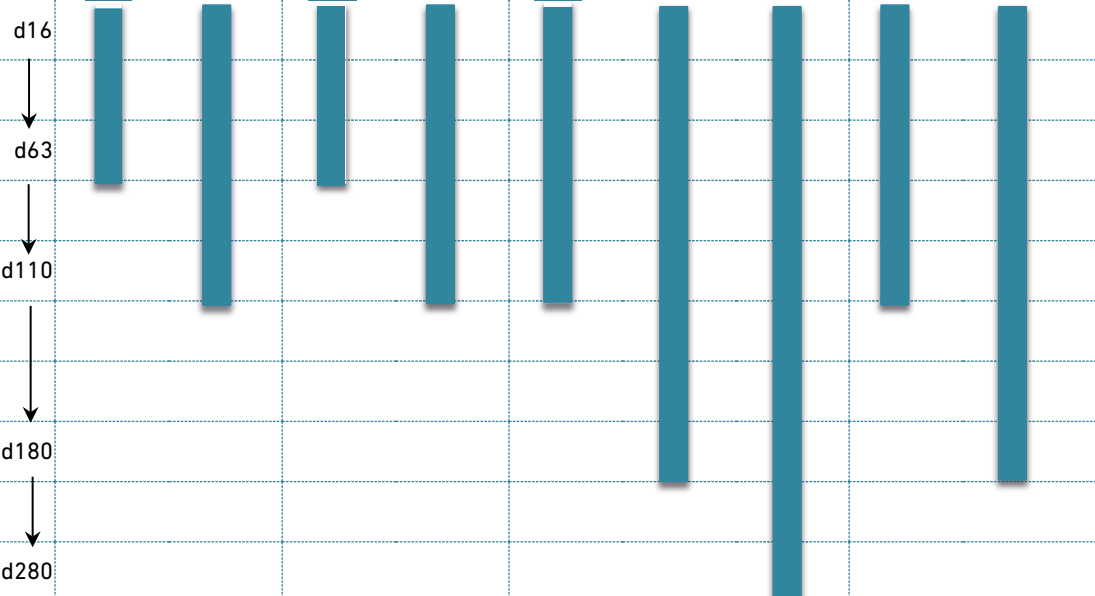
Characteristics									
	MSE63	MSE110	MSE63 Toolset	MSE110 Toolset	SSE120	SSE200	SSE300	SSE200 Toolset	SSE300 Toolset
Max jointing diameter (mm)	63	110	1400	1400	1200	1200	800	1400	1400
Jointing technology	Socket	Socket	Socket	Socket	Butt	Butt	Butt	Butt	Butt
Jointing material	PE, PP	PE, PP	PE,PP	PE,PP	PE,PP	PE,PP	PE,PP	PE,PP	PE,PP
Working range (°C)	-10/+45	-10/+45	-10/+45	-10/+45	-10/+45	-10/+45	-10/+45	-10/+45	-10/+45
Input voltage (Vac)	230/115	230/115	230/115	230/115	230	230	230	230	230
Heating temperature control	Therm. or Electronic	Therm. or Electronic	Therm. or Electronic	Therm. or Electronic	Therm. or Electronic	Therm. or Electronic	Therm. or Electronic	Therm. or Electronic	Therm. or Electronic
Performance (W)	800	1500	800	1500	400	800	1500	800	1500
Bushes and spigots included			✓	✓					
Table clamp			✓	✓				✓	✓
Toolbox			✓	✓				✓	✓
Allen screws and key			✓	✓					
Weight (Kg)	1.8	3.2	8.7	17.7	2.4	3.0	4.8	7.7	12.5
Power supply cable length	2m	2m	2m	2m	2m	2m	2m	2m	2m
Working range									

Инструменты для ручной сварки



MSE 63/MSE 110 Комплект инструментов для ручной раструбной сварки

- Для сварки труб и фитингов из ПП и ПЭ. Для ПВХДФ нужны специальные патрубки и втулки
- Аппарат снабжен выключателем, лампами индикации температуры и состояния
- Термостатический или электронный контроль уровня температуры (на выбор)
- Устройство для нагрева раструбов и патрубков d16 до d63 мм (110 мм)
- Помещается на полу или на рабочем столе
- Мониторинг и поддержание должного уровня температуры нагревательного элемента
- Равномерный нагрев всей поверхности
- Высококачественное непригорающее тефлоновое покрытие с длительным сроком службы.
- Нагревательные насадки
- Доступен в полной комплектации в удобном металлическом контейнере
- Зажим для фиксации на столе
- Подставка для MSE 63
- Установочные винты и ключ
- Т = Термостатический контроль уровня температуры/ E = Электронный контроль уровня температуры

Тип	d-d (mm)	Потребляемая мощность	Артикул	Вес (kg)
MSE 63 T	16 - 63	230 V/800 W	790 105 085	8,700
MSE 63 E	16 - 63	230 V/800 W	790 105 086	8,700
MSE 63 T	16 - 63	115 V/800 W	790 105 098	8,600
MSE 63 E	16 - 63	115 V/800 W	790 105 099	9,979
MSE 110 T	16 - 110	230 V/1500 W	790 105 087	17,700
MSE 110 E	16 - 110	230 V/1500 W	790 105 088	16,523
MSE 110 T	16 - 110	115 V/1500 W	790 105 128	17,700
MSE 110 E	16 - 110	115 V/1500 W	790 105 129	18,000



MSE 63/ MSE 110 Инструмент для ручной раструбной сварки

- Для сварки труб и фитингов из ПП и ПЭ. Для ПВХДФ нужны специальные патрубки и втулки
- Термостатический или электронный контроль уровня температуры (на выбор)
- Устройство для нагрева раструбов и патрубков d16 до d63 мм (110 мм)
- Помещается на полу или на рабочем столе
- Мониторинг и поддержание должного уровня температуры нагревательного элемента
- Равномерный нагрев всей поверхности
- Т = Термостатический контроль уровня температуры/ E = Электронный контроль уровня температуры

d-d (mm)	Тип	Потребляемая мощность	Артикул	Вес (kg)
16 - 63	MSE 63 T	230 V/800 W	790 105 081	1,700
16 - 63	MSE 63 E	230 V/800 W	790 105 082	1,800
16 - 63	MSE 63 T	115 V/800 W	790 105 096	2,075
16 - 63	MSE 63 E	115 V/800 W	790 105 097	2,145
16 - 110	MSE 110 T	230 V/1500 W	790 105 083	3,200
16 - 110	MSE 110 E	230 V/1500 W	790 105 084	3,200
16 - 110	MSE 110 T	115 V/1500 W	790 105 126	3,200
16 - 110	MSE 110 E	115 V/1500 W	790 105 127	3,200



SSE Инструмент для стыковой сварки

- Аппарат снабжен выключателем, лампами индикации температуры и состояния
- Термостатический или электронный контроль уровня температуры (на выбор)
- Диаметры нагревательного элемента 120 мм, 200 мм, 300 мм
- Плоскость нагревателя SSE 120 изогнута под углом 45°
- Помещается на полу или на рабочем столе
- Высококачественное непригорающее тефлоновое покрытие с длительным сроком службы.
- Мониторинг и поддержание должного уровня температуры нагревательного элемента
- Равномерный нагрев всей поверхности
- Т = Термостатический контроль уровня температуры/ E = Электронный контроль уровня температуры

Тип	d (mm)	Потребляемая мощность	Артикул	Вес (kg)
SSE 120 T	110	230 В/ 400 Вт	790 105 051	3,300
SSE 120 E	110	230 В/ 400 Вт	790 105 058	2,400
SSE 200 T	180	230 В/ 800 Вт	790 105 052	3,000
SSE200 E	180	230 В/ 800 Вт	790 105 059	3,000
SSE300 T	280	230 В/ 400 Вт	790 105 053	4,780
SSE 300 E	280	230 В/ 400 Вт	790 105 060	5,640



SSE 200/SSE 300 Комплект, инструмент для ручной стыковой сварки

- Диаметр нагревательного элемента 200 мм или 300 мм
- Высококачественное непригорающее тефлоновое покрытие с длительным сроком службы.
- Равномерный нагрев всей поверхности
- Аппарат снабжен выключателем, лампами индикации температуры и состояния
- Мониторинг и поддержание должного уровня температуры нагревательного элемента
- Доступен в полной комплектации в удобном металлическом контейнере
- Зажим для фиксации на столе
- Помещается на полу или на рабочем столе
- Термостатический или электронный контроль уровня температуры (на выбор)
- Т = Термостатический контроль уровня температуры/ E = Электронный контроль уровня температуры

Тип	d-d (mm)	Потребляемая мощность	Артикул	Вес (kg)
SSE 200 T	16 - 180	230 V/800 W	790 105 054	7,800
SSE200 E	16 - 180	230 V/800 W	790 105 061	7,700
SSE300 T	16 - 280	230 V/1500 W	790 105 055	12,200
SSE 300 E	16 - 280	230 V/1500 W	790 105 062	12,500

Аксессуары для инструментов для ручной сварки



Напольная подставка для инструментов ручной сварки SSE / MSE

Артикул	Вес (kg)
790 105 063	0,380



Зажим-тиски для стола

- Для корректной установки нагревательного элемента

Артикул	Вес (kg)
790 109 315	0,660



Нагревательные насадки

- Для систем с патрубками в PP, PE
- Тип "Б" в соответствии с DVS 2208-1 (механическая калибровка торцов труб)
- Поставляются в паре втулка-патрубок (также подходят для SG 110, SG 125; НЕ СОВМЕСТИМЫ с SG 160)

d (mm)	Артикул	Вес (kg)
16	799 300 155	0,085
20	799 300 156	0,090
25	799 300 157	0,154
32	799 300 158	0,211
40	799 300 159	0,309
50	799 300 160	0,434
63	799 300 161	0,594
75	799 300 162	0,981
90	799 300 163	1,452
110	799 300 164	2,008



Нагревательные насадки для PVDF

- Разработано со специальным покрытием для систем раструбной сварки в PVDF (также может использоваться с PP, PE)
- Тип "Б" в соответствии с DVS 2208-1 (механическая калибровка торцов труб)
- Поставляются в паре втулка-патрубок (также подходят для SG 110, SG 125; НЕ СОВМЕСТИМЫ с SG 160)

d (mm)	Артикул	Вес (kg)
16	790 310 155	0,085
20	790 310 156	0,090
25	790 310 157	0,154
32	790 310 158	0,211
40	790 310 159	0,309
50	790 310 160	0,434
63	790 310 161	0,594

Коды продукции по страницам

Артикул	Страница	Артикул	Страница	Артикул	Страница	Артикул	Страница
193 281 027	71	790 105 128	125	790 109 613	83	790 115 021	24
700 900 004	39	790 105 129	125	790 109 614	83	790 115 022	24
700 900 005	39	790 108 009	52	790 109 615	83	790 115 023	24
700 900 007	39	790 108 017	52	790 109 616	83	790 115 024	26
700 900 009	39	790 108 018	52	790 109 618	82	790 115 028	24
700 900 010	39	790 108 020	50	790 109 850	80	790 115 029	24
700 900 104	39	790 108 026	53	790 109 851	80	790 115 044	25
700 900 105	39	790 108 031	52	790 109 861	81	790 115 156	25
700 900 107	39	790 108 032	53	790 112 073	25	790 116 008	29
700 900 108	39	790 108 033	53	790 112 088	25	790 116 009	29
700 900 109	39	790 108 043	53	790 112 089	25	790 116 010	29
709 700 010	86	790 108 101	51	790 112 090	25, 29	790 116 011	29
709 700 021	86	790 109 001	80	790 112 091	25, 29	790 116 012	29, 30, 52
709 700 023	86	790 109 002	80	790 112 092	25, 29	790 116 013	29, 30, 52
709 700 024	87	790 109 003	80	790 112 093	25, 29	790 116 014	29, 30, 52
709 700 100	86	790 109 004	121	790 112 094	25, 29	790 116 015	29, 30, 52
709 701 260	86	790 109 006	121	790 112 095	25, 29	790 116 016	29
709 701 261	86	790 109 011	80	790 112 096	25, 29	790 116 017	29
709 702 045	87	790 109 012	80	790 112 097	25, 29	790 116 018	29
709 702 046	87	790 109 013	80	790 112 098	25, 48	790 116 019	29
709 702 047	87	790 109 057	122	790 112 099	25, 48	790 116 020	29, 30, 52
709 702 048	87	790 109 058	122	790 112 100	25, 29, 48	790 116 021	29, 30, 52
709 702 050	87	790 109 064	122	790 112 101	25, 29, 48	790 116 022	29, 30, 52
709 702 051	87	790 109 109	74	790 112 102	25, 29, 48	790 116 023	29, 30, 52
709 706 414	87	790 109 110	73	790 112 103	25, 29, 48	790 116 045	30
709 800 006	87	790 109 241	73	790 112 104	25, 29, 48	790 116 156	30
709 810 410	87	790 109 242	73	790 112 105	25, 29, 48	790 116 157	30
709 810 412	87	790 109 243	73	790 112 106	25, 29, 48	790 117 012	30, 33, 52
709 810 414	87	790 109 244	73	790 112 107	25, 29, 48	790 117 013	30, 33, 52
709 810 415	87	790 109 301	119	790 112 110	26, 31, 95	790 117 021	30
709 810 416	87	790 109 303	119	790 112 156	25	790 117 029	30
709 810 420	87	790 109 310	119	790 113 056	26, 92, 123	790 117 041	31, 34
709 810 422	87	790 109 315	127	790 114 009	24	790 117 094	31
709 810 424	87	790 109 316	120	790 114 010	24	790 117 102	31
709 810 425	87	790 109 326	120	790 114 011	24	790 117 238	30, 33, 52
709 810 426	87	790 109 327	120	790 114 012	24	790 117 239	30, 33, 52
790 103 004	98	790 109 328	120	790 114 013	24	790 118 009	47
790 105 051	126	790 109 329	120	790 114 014	24	790 118 011	48
790 105 052	126	790 109 330	120	790 114 015	24	790 118 012	48
790 105 053	126	790 109 331	120	790 114 016	24	790 118 014	44
790 105 054	126	790 109 332	120	790 114 017	24	790 118 025	48
790 105 055	126	790 109 333	120	790 114 018	24	790 118 026	49
790 105 058	126	790 109 334	120	790 114 019	24	790 118 028	48
790 105 059	126	790 109 335	120	790 114 020	24	790 118 031	48
790 105 060	126	790 109 336	120	790 114 021	24	790 118 032	49
790 105 061	126	790 109 337	120	790 114 022	24	790 118 033	49
790 105 062	126	790 109 338	120	790 114 023	24	790 118 042	49
790 105 063	127	790 109 339	120	790 114 027	24	790 118 043	49, 120
790 105 081	125	790 109 340	120	790 114 156	25	790 118 060	46
790 105 082	125	790 109 341	120	790 115 008	24	790 119 425	38
790 105 083	125	790 109 342	120	790 115 009	24	790 119 454	38
790 105 084	125	790 109 343	120	790 115 010	24	790 119 455	38
790 105 085	125	790 109 347	119	790 115 011	24	790 121 001	112
790 105 086	125	790 109 600	82	790 115 012	24	790 121 002	111
790 105 087	125	790 109 605	83	790 115 013	24	790 121 004	111
790 105 088	125	790 109 606	83	790 115 014	24	790 121 022	114
790 105 096	125	790 109 607	83	790 115 015	24	790 121 034	114
790 105 097	125	790 109 608	83	790 115 016	24	790 121 035	114
790 105 098	125	790 109 609	83	790 115 017	24	790 121 036	114
790 105 099	125	790 109 610	83	790 115 018	24	790 121 037	114
790 105 126	125	790 109 611	83	790 115 019	24	790 121 038	114
790 105 127	125	790 109 612	83	790 115 020	24	790 121 047	113, 113

Коды продукции по страницам

Артикул	Страница	Артикул	Страница	Артикул	Страница	Артикул	Страница
790 121 048	113, 113	790 125 028	33	790 131 448	104	790 136 004	60
790 121 049	113, 113	790 125 029	34	790 131 449	104	790 136 005	60
790 121 052	113	790 125 030	33	790 131 450	104	790 136 006	60
790 121 053	113	790 126 001	54	790 131 452	104	790 136 007	60
790 121 055	113	790 126 011	55	790 132 001	107	790 136 008	60
790 121 061	113	790 126 012	55	790 132 051	107	790 136 009	60
790 121 062	113	790 126 013	55	790 132 052	107	790 136 010	60
790 121 063	113	790 126 014	55	790 132 053	107	790 136 011	60
790 121 064	113	790 126 043	55	790 132 054	107	790 136 012	60
790 121 065	113	790 126 051	56	790 132 055	107	790 136 013	60
790 121 066	113	790 126 061	57	790 132 059	108	790 136 014	60
790 121 067	113	790 126 062	57	790 132 061	100, 108	790 136 015	60
790 121 068	113	790 126 063	57	790 132 062	107	790 136 100	60
790 121 069	113	790 126 064	57	790 132 063	107	790 136 213	60
790 121 072	115	790 127 045	30	790 132 064	107	790 136 214	60
790 121 073	115	790 127 101	29	790 132 065	107	790 136 221	60
790 121 075	115	790 127 102	29	790 132 066	107	790 136 222	60
790 121 111	112	790 127 111	29	790 132 156	100, 107	790 136 223	60
790 121 112	112	790 127 112	29	790 132 157	100, 107	790 141 001	91
790 121 113	112	790 127 156	30	790 132 158	100, 107	790 141 003	91
790 121 114	112	790 128 035	15	790 132 190	108	790 141 061	91
790 121 115	112	790 128 040	4	790 132 191	108	790 141 065	92
790 121 116	112	790 128 041	4	790 132 192	108	790 142 061	95
790 121 117	112	790 128 042	4	790 132 193	108	790 143 001	93
790 121 118	112	790 128 121	15	790 132 194	108	790 143 002	94
790 121 119	112	790 128 183	16	790 133 009	109	790 143 003	93
790 121 151	114	790 131 005	104	790 133 026	109	790 143 004	94
790 122 041	112	790 131 028	116	790 133 027	109	790 143 005	93
790 122 042	112	790 131 029	116	790 133 028	109	790 143 030	95
790 122 043	112	790 131 030	101, 105, 108	790 133 029	109	790 143 031	95
790 122 044	112	790 131 031	101, 105, 108	790 133 030	109	790 143 032	95
790 122 045	112	790 131 032	101, 105, 108	790 133 031	109	790 143 065	95
790 122 046	113	790 131 033	101, 105, 108	790 133 032	109	790 143 066	95
790 122 085	116	790 131 034	101, 105, 108	790 133 033	109	790 146 001	35
790 122 087	115	790 131 035	101, 105, 108, 110	790 133 034	109	790 146 018	36
790 122 091	113	790 131 038	104, 114	790 133 036	101, 108, 110	790 146 019	36
790 122 092	113	790 131 039	104, 114	790 133 037	101, 108, 110	790 146 030	36
790 122 093	113	790 131 040	104, 114	790 133 038	101, 108, 110	790 146 031	36
790 122 094	113	790 131 041	104, 114	790 133 039	110	790 146 032	36
790 122 095	113	790 131 042	104, 114	790 133 040	110	790 146 033	36
790 122 096	113	790 131 043	104, 114	790 133 041	110	790 146 147	36
790 122 104	115	790 131 044	105	790 133 042	110	790 146 148	36
790 122 106	115	790 131 045	105	790 133 043	110	790 146 149	36
790 122 246	116	790 131 046	105	790 133 046	110	790 150 009	21
790 122 989	115	790 131 047	105	790 133 047	110	790 150 011	20
790 123 011	33, 33	790 131 048	106	790 133 090	109	790 150 012	22
790 123 012	33, 33	790 131 049	106	790 133 091	109	790 150 046	37, 37
790 123 016	34	790 131 051	106	790 133 092	109	790 150 050	26
790 123 025	32	790 131 065	116	790 133 093	109	790 150 073	21
790 123 029	34	790 131 066	116	790 133 094	109	790 150 076	22
790 123 219	33, 33	790 131 090	105	790 133 198	117	790 150 205	25
790 123 220	33, 33	790 131 091	105	790 133 463	109	790 150 206	25
790 124 011	33, 33	790 131 092	105	790 133 494	110	790 151 002	26
790 124 012	33, 33	790 131 093	105	790 133 577	103, 110	790 151 011	20
790 124 016	34	790 131 129	101	790 134 377	102	790 151 012	22
790 124 021	34	790 131 446	104	790 134 378	102	790 151 013	21
790 124 025	32	790 131 447	104	790 136 001	60	790 151 046	37, 37
790 124 029	34			790 136 002	60	790 151 050	26
790 125 011	33			790 136 003	60	790 151 052	26, 31
790 125 016	34					790 151 071	23
790 125 021	34					790 151 073	21
790 125 025	32					790 151 076	22

Коды продукции по страницам

Артикул	Страница	Артикул	Страница	Артикул	Страница	Артикул	Страница
790 151 077	23	790 160 227	14	799 150 423	62	799 300 300	97
790 151 205	25	790 160 251	14	799 198 012	84, 123	799 300 306	97
790 151 206	25	790 160 252	14	799 198 047	84	799 300 310	97
790 152 012	22	790 160 256	14	799 198 079	84	799 300 315	97
790 152 026	20	790 164 001	100	799 198 080	84	799 300 316	97
790 152 028	21	790 164 022	100	799 198 091	84	799 300 320	97
790 152 046	37, 37	790 164 023	100	799 198 094	64	799 300 326	97
790 152 050	26	790 164 024	100	799 198 101	85	799 300 330	97
790 152 071	23	790 164 025	100	799 198 102	85	799 300 336	97
790 152 073	21	790 164 026	100	799 198 103	85	799 300 340	97
790 152 076	22	790 165 001	102	799 198 104	85	799 300 346	97
790 152 077	23	790 165 549	102	799 198 105	86	799 300 347	61
790 152 205	25	790 166 010	102	799 198 106	86	799 300 350	61
790 152 206	25	790 166 011	102	799 198 107	86	799 300 351	61
790 153 001	28	790 202 001	81	799 198 121	85	799 300 352	61
790 153 011	27	790 300 019	119	799 198 122	85	799 300 353	61
790 153 028	31	790 300 029	119	799 198 123	85	799 300 356	61
790 153 045	37	790 301 000	123	799 198 124	85	799 300 357	61
790 153 046	37	790 308 259	61	799 198 131	86	799 300 358	61
790 153 076	28	790 308 312	61	799 198 133	86	799 300 359	61
790 153 117	30	790 309 001	73	799 198 137	85	799 300 360	61
790 154 001	28	790 309 002	73	799 198 138	86	799 300 361	61
790 154 011	27	790 309 003	73	799 199 089	85	799 300 362	61
790 154 045	37	790 309 004	73	799 199 127	75	799 300 376	61
790 154 046	37	790 309 006	73	799 199 128	75	799 300 377	61
790 154 076	28	790 310 006	121	799 199 129	75	799 300 378	61
790 155 001	28	790 310 007	121	799 199 130	75	799 300 379	61
790 155 011	27	790 310 023	96	799 199 131	75	799 300 380	61
790 155 045	37	790 310 034	96	799 199 132	75	799 300 381	61
790 155 046	37	790 310 036	96	799 199 133	75	799 300 382	61
790 155 076	28	790 310 155	127	799 199 134	75	799 300 586	63
790 155 343	26, 31	790 310 156	127	799 199 135	75	799 300 752	62
790 156 001	7	790 310 157	127	799 199 137	75	799 300 755	62
790 156 003	8	790 310 158	127	799 199 138	75	799 300 756	62
790 156 010	8	790 310 159	127	799 199 139	75	799 300 757	62
790 156 011	10	790 310 160	127	799 199 140	75	799 300 795	63
790 156 012	10	790 310 161	127	799 199 141	75	799 300 796	63
790 156 013	11	790 319 007	25	799 199 287	88	799 300 799	63
790 156 014	10	790 340 045	31	799 199 288	88	799 300 802	63
790 156 021	9	790 340 066	31	799 199 289	88	799 300 806	63
790 156 022	9	790 340 261	30	799 298 023	72, 117	799 300 807	70
790 156 030	13	790 345 233	30	799 298 024	72	799 300 809	70
790 156 032	15	790 350 019	34	799 300 155	96, 127	799 300 820	71
790 156 033	13, 39	790 355 019	34	799 300 156	96, 127	799 300 831	71
790 156 160	14	790 360 019	34	799 300 157	96, 127	799 300 835	71
790 156 184	15	790118016	45	799 300 158	96, 127	799 300 920	71
790 156 195	15	799 100 061	84	799 300 159	96, 127	799 300 923	71
790 156 224	14, 39	799 100 062	84	799 300 160	96, 127	799 301 459	67
790 156 228	15	799 150 313	67	799 300 161	96, 127	799 301 461	67
790 156 260	14	799 150 314	67	799 300 162	96, 127	799 301 463	67
790 156 261	14	799 150 315	67	799 300 163	96, 127	799 301 484	67
790 156 328	15	799 150 319	67	799 300 164	96, 127	799 301 486	67
790 160 010	15	799 150 355	62	799 300 165	96	799 301 488	67
790 160 040	12	799 150 378	84	799 300 260	97	799 301 489	68
790 160 042	12	799 150 385	66	799 300 266	97	799 301 490	68
790 160 060	5	799 150 386	66	799 300 270	97	799 301 491	68
790 160 061	5	799 150 387	66	799 300 276	97	799 301 492	68
790 160 062	6	799 150 388	66	799 300 280	97	799 301 495	68
790 160 063	6	799 150 389	66	799 300 286	97	799 301 496	68
790 160 176	14	799 150 390	66	799 300 290	97	799 301 497	68
790 160 201	13	799 150 391	66	799 300 295	97	799 301 498	68
790 160 225	14	799 150 392	66	799 300 296	97	799 301 499	69

Коды продукции по страницам

Артикул	Страница	Артикул	Страница
799 301 536	66	799 350 729	76
799 301 537	66	799 350 735	76
799 301 538	66	799 350 736	76
799 301 539	66	799 350 737	76
799 301 540	66	799 496 008	97
799 301 541	66	799 496 009	97
799 301 575	66	799 496 011	72
799 350 107	77	799 738 001	64
799 350 108	78	799 738 003	64
799 350 270	78	799 738 004	64
799 350 340	15	799 738 201	64
799 350 341	15	799 900 387	67
799 350 358	69	799 900 394	67
799 350 364	72	799 900 404	67
799 350 401	15	799 900 405	67
799 350 462	15	799 900 413	67
799 350 472	15	799 900 414	67
799 350 475	69	799 900 421	67
799 350 476	70	799 900 423	67
799 350 477	69	799 900 425	67
799 350 659	77		
799 350 660	76		
799 350 661	76		
799 350 662	76		
799 350 663	76		
799 350 664	76		
799 350 665	76		
799 350 666	76		
799 350 667	76		
799 350 668	76		
799 350 669	77		
799 350 670	77		
799 350 671	77		
799 350 672	77		
799 350 673	77		
799 350 674	77		
799 350 685	77		
799 350 686	77		
799 350 688	75		
799 350 689	75		
799 350 690	75		
799 350 691	75, 76		
799 350 692	75, 76		
799 350 693	75, 76		
799 350 695	75		
799 350 696	75		
799 350 697	75		
799 350 698	75		
799 350 700	76		
799 350 701	76		
799 350 702	76		
799 350 703	76		
799 350 704	76		
799 350 705	76		
799 350 706	76, 76		
799 350 707	76, 76		
799 350 708	76, 76		
799 350 709	76, 76		
799 350 710	76, 76		
799 350 724	76		
799 350 727	76		
799 350 728	76		

Общие условия поставки компании Georg Fischer Piping Systems Switzerland Limited, г. Шаффхаузен

1 Общие положения

- 1.1 Настоящие общие условия должны применяться ко всей Продукции, поставленной компанией Georg Fischer Покупателю. Они также должны применяться ко всей дальнейшей деятельности, даже если на нее нет явных ссылок.
- 1.2 Любые прочие или дополнительные условия, в частности общие условия покупки и устные договоренности, будут применяться только в том случае, если они были приняты компанией Georg Fischer в письменном виде.
- 1.3 Письменная форма может быть передана всеми видами передачи данных, доказательством чего будет являться текст, например, телефакс, электронная почта и т.п.

2 Тендеры

Тендеры будут считаться обязательными, если они содержат специально указанный период рассмотрения.

3 Объем поставки

- 3.1 В ассортимент продукции компании Georg Fischer могут вноситься изменения.
- 3.2 Подтверждение заказа должно определяться объемом и выполнением контракта.

4 Данные и документация

- 4.1 Техническая документация, такая как чертежи, описания, рисунки и данные о размерах, рабочих характеристиках и весе, а также ссылки на стандарты, предоставляется только в целях получения информации. Данная документация не является гарантированной характеристикой и подвержена изменениям.
- 4.2 Вся техническая документация должна оставаться исключительной собственностью компании Georg Fischer, и может использоваться только в согласованных целях или с согласия компании Georg Fischer.

5 Конфиденциальность, защита личных данных

- 5.1 Каждая сторона обязана хранить в строгом секрете всю коммерческую и техническую информацию, касающуюся деятельности другой стороны, о которой она узнала в процессе своего сотрудничества с данной стороной. Такая информация ни в коем случае не подлежит передаче третьим сторонам и не должна использоваться в иных целях, кроме тех, в которых эта информация была предоставлена.
- 5.2 В контексте контрактных отношений с Покупателем персональные данные могут быть обработаны. Покупатель соглашается раскрыть вышеупомянутые данные третьим сторонам, таким как иностранные субподрядчики, поставщики и т.п.

6 Местные законы и нормы, экспортный контроль

- 6.1 Покупатель обязан уведомить компанию Georg Fischer обо всех местных законах и нормах, действующих в пункте назначения, которые связаны с выполнением контракта и соблюдением соответствующих правил техники безопасности и порядка получения разрешений.
- 6.2 В случае реэкспорта Покупатель несет ответственность за соблюдение действующих норм экспортного контроля.

7 Цена

- 7.1 Если цены не были оговорены сторонами, то расчет будет производиться по ценам, установленным предприятием (в соответствии с Международными правилами толкования торговых терминов Международной торговой палаты, последнее издание), включая стоимости стандартной упаковки. Все дополнительные затраты, такие как расходы на транспортировку, страхование, экспортные, транзитные и импортные лицензии и т.п., должны возлагаться на Покупателя. Покупатель также берет на себя ответственность за оплату всех налогов, комиссий и пошлин, связанных с выполнением контракта.
- 7.2 Если стоимость упаковки, транспортировки, страхования, пошлин и прочие дополнительные затраты включены в тендерную или контрактную цены, или указаны в тендере или подтверждении заказа, компания Georg Fischer оставляет за собой право пересматривать данные цены при любых изменениях в указанных тарифах.

8 Условия платежа

- 8.1 Покупатель обязан осуществить платеж способом, согласованным сторонами, без каких-либо удержек, таких как скидки, издержки, налоги или пошлины.
- 8.2 Покупатель может только удержать или возместить подлежащие к выплате платежи в отношении встречных требований, которые либо явно признаны компанией Georg Fischer, либо окончательно присуждены Покупателю. В частности платеж должен быть осуществлен в том случае, если некоторые детали все еще не предъявлены к платежу при условии, что Продукция уже была поставлена и не считается используемой в результате этого.

9 Удержание правового титула

- 9.1 Продукция остается собственностью компании Georg Fischer до тех пор, пока Покупатель не урегулировал все имеющиеся и возможные претензии, которые компания Georg Fischer может ему предъявить.
- 9.2 Если Покупатель повторно продает Продукцию, правовой титул которой защищен, в порядке обычной деятельности, он автоматически несет ответственность перед компанией Georg Fischer за действия, связанные с продажей вместе со всеми дополнительными правами, гарантиями и сохранением правового титула до тех пор, пока все претензии, выдвинутые компанией Georg Fischer, не будут урегулированы. Такая передача права, до его отзыва компанией Georg Fischer, не будет препятствовать осуществлению права Покупателя собирать переуступленные права требования.
- 9.3 В этом объеме ценность Продукции, правовой титул которой защищен вместе с дополнительными гарантиями, превышая претензии компании Georg Fischer в отношении Покупателя более чем на 20%, и компания Georg Fischer повторно назначает вышеупомянутые процедуры Покупателю по его запросу.

10 Доставка

- 10.1 Срок доставки начинается после вступления контракта в силу, урегулирования всех официальных формальностей, таких как импортные и платежные разрешения, и решения всех необходимых технических вопросов. Срок доставки будет считаться соблюденным, если по его истечении Продукция готова к отправке.
- 10.2 Сроки доставки могут быть продлены:
 - а) если компании Georg Fischer не была предоставлена своевременно информация, необходимая для выполнения контракта, либо если последующие изменения, вызвавшие задержку, были внесены Покупателем.
 - б) если компания Georg Fischer не может выполнить обязательства в силу действия форс-мажорных обстоятельств. Форс-мажорными обстоятельствами считаются любые непредвиденные события, находящиеся вне контроля компании Georg Fischer, которые делают деятельность компании Georg Fischer коммерчески нецелесообразной или невозможной, например, задержка поставки или поставка неисправных изделий от субподрядчиков, трудовые конфликты, правительственные указы или нормы, нехватка материалов или источников энергии, серьезные нарушения в работе компании Georg Fischer, такие как полное или частичное разрушение завода и оборудования, или разрушение важных объектов, транспортных линий, например, непроезжие дороги.

Если срок действия форс-мажорных обстоятельств превышает шесть месяцев, любая из сторон может расторгнуть контракт по этой причине.

Компания Georg Fischer не несет ответственности за неисправности или ущерб, возникшие в результате приостановки действия или расторжения, оставшаяся за компанией Georg Fischer права на возмещение всех сумм, подлежащих уплате, в отношении доставленных партий товара и сумм на данный момент.

в) если Покупатель не может в срок выполнить свои обязательства согласно контракту, в частности, если он не соблюдает согласованные условия платежа, или если он не смог своевременно предоставить согласованные гарантии.

10.3 Если согласованный срок доставки или его обоснованное продление будут превышены по причинам, относящимся на счет компании Georg Fischer, то компания Georg Fischer не будет считаться невыполнившей свои обязательства, пока Покупатель не предоставит компании Georg Fischer письменное уведомление об обоснованном продлении этого срока не менее чем на один месяц.

В этом случае Покупатель будет иметь право на применение средств правовой защиты, предусмотренные законом, при этом сознавая, что в соответствии с ограничениями Статьи 16 требования возмещения ущерба будут ограничены до макс. 10% стоимости просроченной доставки.

10.4 Допускается частичная поставка продукции. В данном случае, компания Georg Fischer имеет право выставлять счет за частичную поставку.

10.5 Если Покупатель не смог принять в течение определенного времени доставку Продукции, готовой к отправке, компания Georg Fischer имеет право хранить Продукцию за счет и ответственность Покупателя, а также выставлять за нее счет, как за доставленную продукцию. Если Покупатель не сможет осуществить платеж, компания Georg Fischer имеет право на использование данной Продукции.

10.6 Если Покупатель необоснованно аннулирует заказ, и компания Georg Fischer не настаивает на выполнении контракта, то компания Georg Fischer имеет право на возмещение заранее оцененных убытков в сумме 10% от контрактной цены; компания Georg Fischer также оставляет за собой право требовать большую сумму убытков.

11 Упаковка

Если Продукция предоставлена в дополнительной упаковке, превышающей стоимость стандартной упаковки, то стоимость такой упаковки будет начислена отдельно.

12 Передача риска

- 12.1 Риск за Продукцию будет передан Покупателю, как только Продукция покинет предприятие компании Georg Fischer (с предприятия, Международные правила толкования торговых терминов Международной торговой палаты, последнее издание), включая случаи организации и осуществления транспортировки или монтажа компанией Georg Fischer.
- 12.2 Если происходит задержка доставки по причинам, находящимся вне контроля компании Georg Fischer, риск должен переходить к Покупателю после того, как он будет уведомлен о том, что Продукция готова к отправке.

13 Транспортировка и страхование

- 13.1 Если стороны не условились об условиях транспортировки, то Покупатель берет на себя все расходы, связанные с транспортировкой Продукции.
 - 13.2 Покупатель несет ответственность за осуществление транспортного страхования от ущерба любого рода. Даже если такое страхование осуществляется компанией Georg Fischer, оно будет считаться переданным на основании заказа за счет Покупателя и на его риск.
 - 13.3 В компанию Georg Fischer своевременно должны быть переданы особые требования относительно транспортировки и страхования груза. В противном случае транспортировка будет организована компанией Georg Fischer по ее усмотрению, при этом, не принимая на себя ответственности, наиболее быстрым и дешевым способом.
- Организация транспортировки осуществляется компанией Georg Fischer в случае доставки с оплаченной транспортировкой. Если Покупатель укажет особые требования, то ему будут начислены дополнительные расходы, связанные с данными требованиями.
- 13.4 В случае повреждения или пропаяжи Продукции во время транспортировки Покупатель должен сделать соответствующие отметки в транспортной документации и немедленно уведомить представителя транспортной компании. Повреждения, полученные при транспортировке, которые не могут быть обнаружены на месте, должны быть предъявлены транспортной компании в течение шести дней с момента получения Продукции.

14 Осмотр, заявление о дефектах и повреждениях

- 14.1 В процессе производства Продукция подлежит обычному осмотру компанией Georg Fischer. Дополнительные испытания, необходимые Покупателю, должны согласовываться в письменной форме и проводиться за счет Покупателя.
- 14.2 Одним из условий соблюдения обязательств компании Georg Fischer согласно гарантиям, указанным ниже, является то, что компания Georg Fischer должна получить письменное уведомление от Покупателя о любом предполагаемом дефекте немедленно после его обнаружения. Уведомление в отношении веса, числа или выявляемых при осмотре недостатках должно быть представлено максимум в течение 30 дней с момента получения Продукции, уведомление о других дефектах – в течение согласованного гарантийного периода.
- 14.3 Покупатель не должен использовать предположительно неисправную Продукцию до тех пор, пока окончательно не будут урегулированы все гарантийные требования или иски о возмещении убытков. При запросе неисправная Продукция передается в распоряжение компании Georg Fischer.
- 14.4 При запросе компании Georg Fischer будет предоставлена возможность изучить дефект и/или неисправность до начала выполнения ремонтных работ, либо самостоятельно, либо с участием специалистов третьей стороны.

15 Гарантия

- 15.1 По письменному запросу Покупателя компания Georg Fischer обязуется отремонтировать или заменить, по своему усмотрению, в минимально возможные сроки и бесплатно всю поставленную Продукцию, неисправность которой очевидно возникла в результате несовершенства конструкции, и использования дефектных материалов и низкого качества изготовления или в результате использования ошибочных рекомендаций.
- 15.2 В целях защиты сотрудников от радиоактивных и токсичных веществ, которые могли бы передаваться через неисправные детали при возврате компании Georg Fischer, эта продукция должна сопровождаться Формой о безопасности изделия. Бланк формы можно получить в местном представительстве компании Georg Fischer или на сайте www.piping.georgfischer.com.
- 15.3 Заменяемые детали становятся собственностью компании Georg Fischer, за исключением случая, когда Georg Fischer отклоняет претензию.
- 15.4 Для Продукции, изготовленной в соответствии со спецификациями, чертежами или схемами, представленными Покупателем, гарантия компании Georg Fischer будет ограничена соответствующими материалами и обработкой.
- 15.5 Покупатель имеет право расторгнуть контракт или потребовать уменьшения контрактной цены, если неисправность повторно возникла после второй замены или ремонта изделия.
- 15.4 Для продукции из важных компонентов, изготовленных третьей стороной и поставленных компанией Georg Fischer согласно контракту, гарантия компании Georg Fischer будет ограничена гарантией, предоставленной вышеуказанной третьей стороной.
- 15.5 Настоящая гарантия не распространяется на неисправности, возникшие в результате нормального износа и истирания, неправильного хранения и технического обслуживания, несоблюдения инструкций по эксплуатации, перенапряжения или перегрузки, применения с несоответствующей рабочей средой, неправильного монтажа или монтажа на непригодной площадке, неправильного ремонта или внесения изменений Покупателем или третьей стороной, использования не оригинальных запасных частей, а также по другим причинам, независимым от компании Georg Fischer.
- 15.6 В отношении компании Georg Fischer Покупатель не может быть выдвинуты претензии относительно заявленного нарушения гарантии или любого другого обязательства по истечении шестнадцати (12) месяцев с момента получения продукции конечным пользователем или максимум в течение восемнадцати (18) месяцев с даты отгрузки продукции компанией Georg Fischer.
- 15.7 В случае использования продукции в бытовой или коммунальной сфере:
 - компания Georg Fischer может взять на себя расходы по демонтажу неисправной Продукции и хранению неисправного узла в размере до 1 000 000 швейцарских франков за один случай.
 - закон об исковой давности или рекламационным требованиям в соответствии с Разделом 15.6 составляет 5 лет от даты выполнения монтажа.

16 Ограничение ответственности

На все права и исковые требования со стороны заказчика полностью распространяется действие настоящих Общих условий поставки. Все последующие исковые требования в отношении неисправностей, снижения закупочных цен, расторжения контракта или выхода из него исключены. Ни в одном из случаев заказчик не может предъявлять иски о возмещении убытков, кроме как компенсации расходов за устраняемые дефекты поставки. Это в частности относится не только к производственным потерям, потерям при использовании, потере заказов, упущенной выгоде, но и прочему прямому или косвенному последующему ущербу. Однако, такое исключение ответственности не применяется к незаконному намерению или грубой небрежности со стороны компании Georg Fischer и в случае объективной ответственности согласно действующему закону об ответственности за выпускаемую продукцию.

17 Действительности договора в случае аннулирования одной из его статей

Если будет обнаружено, что любое положение или статья настоящих Общих условий полностью или частично не имеет законной силы или недействительна, то все другие положения сохранят свою полную законную силу и действие, а незаконное и недействительное положение должно быть заменено положением, имеющим законную силу, которое максимально приближено к исходному намерению недействительного и не имеющего законной силы положения.

18 Местонахождение и юрисдикция

- 18.1 Местонахождением Продукции является предприятия компании Georg Fischer, откуда Продукция будет отправляться.
- 18.2 Любой гражданский иск, основанный на нарушении настоящего контракта, должен подаваться и исполняться в судах г. Шаффхаузен, Швейцария.
- 18.3 Любая юрисдикция Georg Fischer оставляет за собой право подавать иски в суды, имеющие юрисдикцию по правовым спорам, возникающим или связанным с настоящим контрактом.
- 18.3 Настоящий контракт должен регулироваться законом Швейцарии, не взирая на положения коллизионного права, которые требуют применения другого закона.

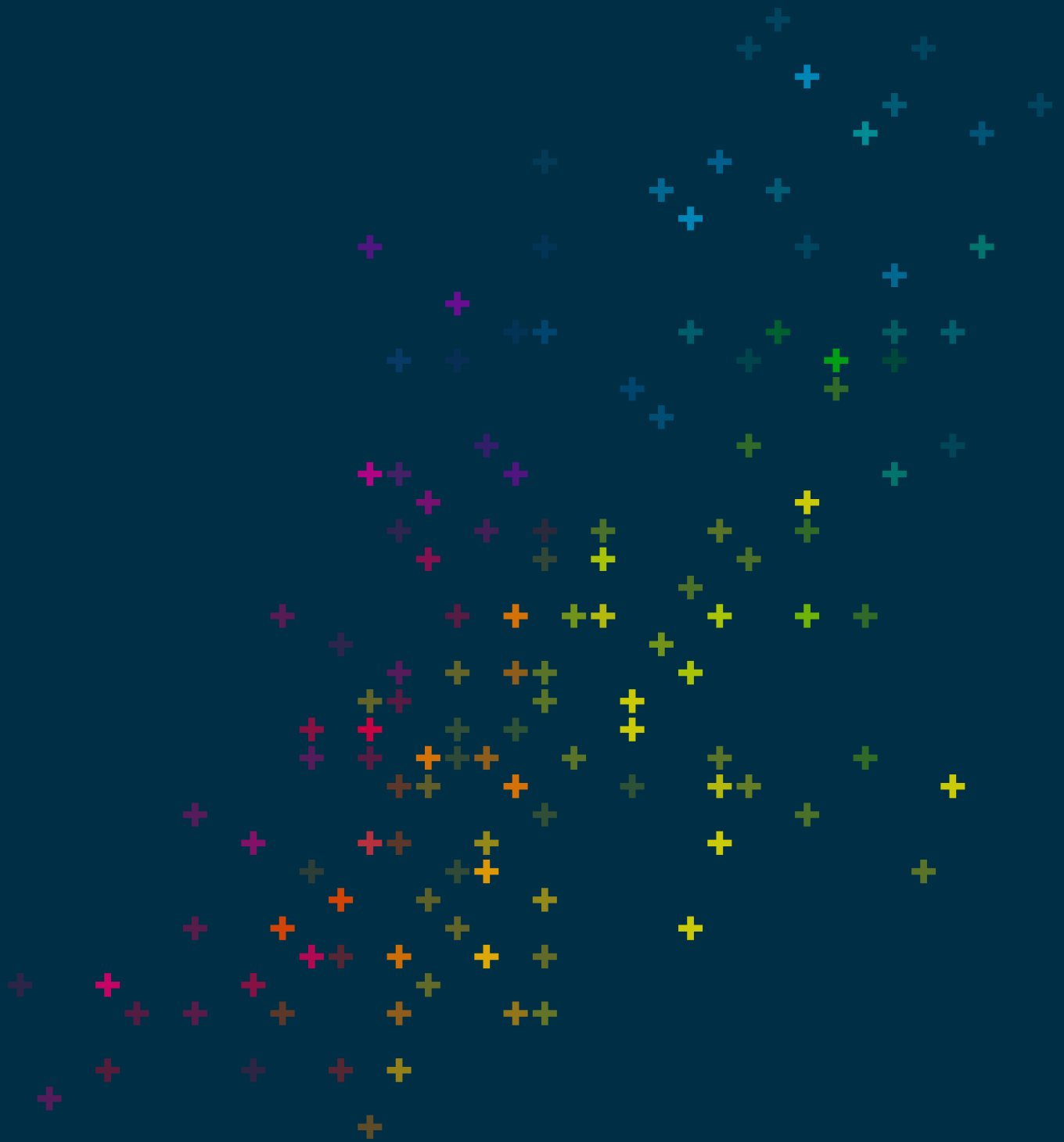

ПО ВСЕМ ВОПРОСАМ ПРИОБРЕТЕНИЯ ПРОДУКЦИИ GEORG FISCHER:



МО, г.Красногорск, ул.Ильинский тупик, д.9
ПН-ПТ с 8:00 до 18:00 | СБ с 10:00 до 14:00
www.oosoyuz.ru | info@oosoyuz.ru
+7 (495) 783-76-54, +7 (909) 657-36-05



ДЛЯ ЗАМЕТОК

A series of horizontal dotted lines spanning the width of the page, intended for taking notes.