



2019

SISTEMA
NIRON β

КАТАЛОГ
ПРОДУКЦИИ И
ПРАЙС-ЛИСТ

Действителен с 01/2019

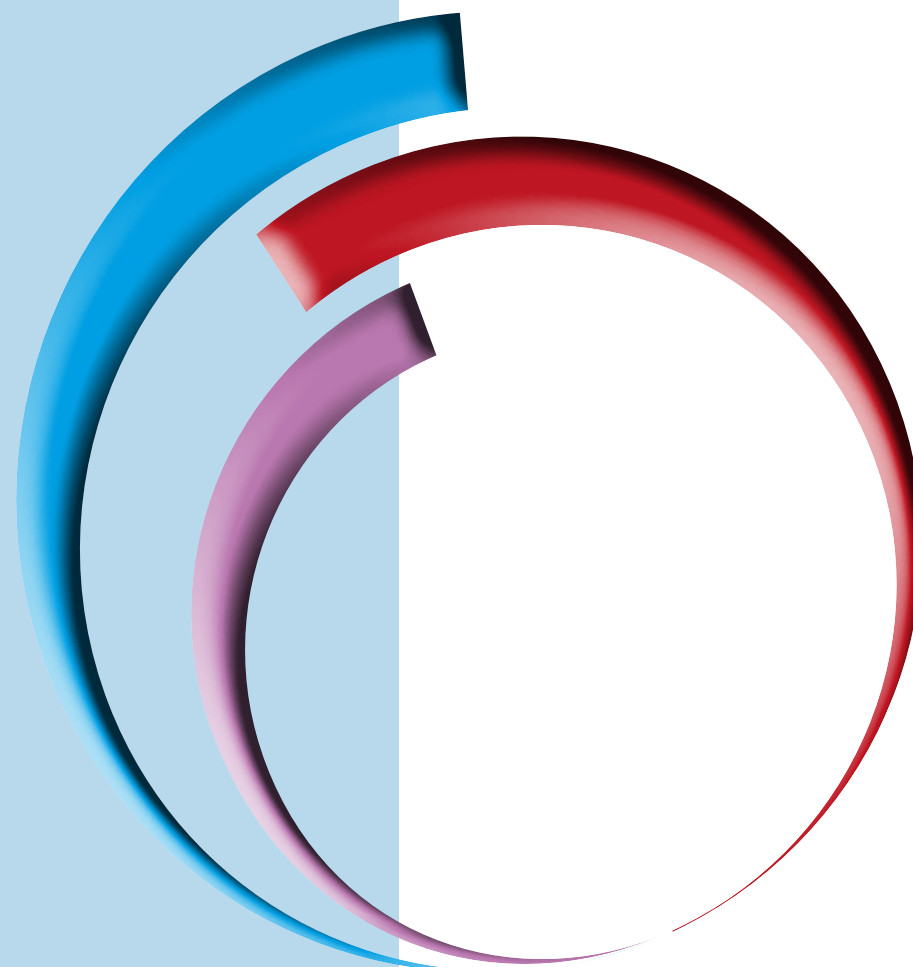

КАТАЛОГ ПРОДУКЦИИ И ПРАЙС-ЛИСТ: RU/EN PP-RCT_2019

CATALOGUE/PRICE LIST: RU/EN PP-RCT_2019

ИЗДАНИЕ/REVISION: 0

ДЕЙСТВИТЕЛЕН/PRICE VALIDITY: 01/2019

ИМЯ ФАЙЛА:/FILE NAME: Nupi I.I._PP-RCT_Catalogo prodotti_Listino Prezzi 2019 Russia.pdf



СОДЕРЖАНИЕ - INDEX

ПРЕДПРИЯТИЕ / THE COMPANY	4-5
СЕРТИФИКАЦИЯ / APPROVALS	6-7
ДЕЯТЕЛЬНОСТЬ / ACTIVITY	8-9
О НАС / WHO WE ARE	10-11
ТРУБОПРОВОДЫ PP-RCT/ PP-RCT PIPING SYSTEM	12-13
PP-RCT И СТЕКЛОВОЛОКНО / PP-RCT FIBER GLASS	16-17
АССОРТИМЕНТ ТРУБ – РЕКОМЕНДУЕМОЕ ПРИМЕНЕНИЕ / PIPING RANGE - RECOMMENDED APPLICATIONS ..	18-19
УСЛОВНЫЕ ОБОЗНАЧЕНИЯ / LEGEND	21
ТРУБЫ PP-RCT / TUBI IN PP-RCT	23
ТРУБА NIRON В ОДНОСЛОЙНАЯ СИНЯЯ ИЗ PP-RCT - NIRON BLUE β MONOLAYER PP-RCT	24
ТРУБА NIRON В МНОГОСЛОЙНАЯ CLIMA PP-RCT - NIRON β CLIMA MULTILAYER PIPE	25
ТРУБА NIRON В ОДНОСЛОЙНАЯ ФИОЛЕТОВАЯ ИЗ PP-RCT - NIRON PURPLE β MONOLAYER PP-RCT.....	28
СОЕДИНИТЕЛЬНЫЕ ДЕТАЛИ ДЛЯ СВАРКИ ВСТЫК И РАСТРУБНОЙ СВАРКИ / POLYFUSION AND BUTT FUSION FITTINGS ... 29	
ОБВОДНОЕ КОЛЕНО - CROSSOVER PIPE	29
ОБВОДНОЕ КОЛЕНО УКРОЧЕННОЕ ВН./ВН. - COMPACT CROSSOVER F/F	29
ОБВОДНОЕ КОЛЕНО УКРОЧЕННОЕ НАР./ВН. - COMPACT CROSSOVER M/F	29
ОТВОД 90° УДЛИНЕННЫЙ - 90° LARGE RADIUS BEND	30
УГОЛЬНИК 90° - 90° ELBOW	30
УГОЛЬНИК 90° С УДЛИНЕННЫМИ ПАТРУБКАМИ (SDR 7.4) - 90° ELBOW - LONG SPIGOT (SDR 7.4)	31
УГОЛЬНИК 90° С УДЛИНЕННЫМИ ПАТРУБКАМИ (SDR 11) - 90° ELBOW - LONG SPIGOT (SDR 11)	32
УГОЛЬНИК 90° С УДЛИНЕННЫМИ ПАТРУБКАМИ (SDR 17) - 90° ELBOW - LONG SPIGOT (SDR 17)	33
УГОЛЬНИК 90° С ВНУТРЕННЕЙ РЕЗЬБОЙ - FEMALE THREADED 90° ELBOW	34
УГОЛЬНИК 90° С НАРУЖНОЙ РЕЗЬБОЙ - MALE THREADED 90° ELBOW	35
УГОЛЬНИК 90° С НАРУЖНОЙ РЕЗЬБОЙ С КРЕПЛЕНИЯМИ - MALE THREADED 90° ELBOW WITH HANGER.....	35
УГОЛЬНИК 90° С ВНУТРЕННЕЙ РЕЗЬБОЙ С КРЕПЛЕНИЯМИ - FEMALE THREADED 90° ELBOW WITH DOUBLE HANGER.....	36
УГОЛЬНИК 90° С ВНУТРЕННЕЙ РЕЗЬБОЙ С КРЕПЛЕНИЯМИ - MALE THREADED 90° ELBOW DOUBLE HANGER.....	36
МОНТАЖНЫЙ КОМПЛЕКТ ДЛЯ СМЕСИТЕЛЯ ДЛЯ ВАННЫ - ADJUSTABLE BATHTUB SET	37
МОНТАЖНЫЙ КОМПЛЕКТ ДЛЯ СМЕСИТЕЛЯ ДЛЯ ВАННЫ С ОДНОРАЗОВОЙ ПЛАНКОЙ - COMPLETE BATHTUB SET WITH DISPOSABLE TEMPLATE... 37	
УГОЛЬНИК С ВНУТРЕННЕЙ РЕЗЬБОЙ ДЛЯ СМЕСИТЕЛЯ ДЛЯ ВАННЫ - FEMALE THREADED 90° ELBOW FOR BATHTUB SET	38
УГОЛЬНИК С НАРУЖНОЙ РЕЗЬБОЙ ДЛЯ СМЕСИТЕЛЯ ДЛЯ ВАННЫ - MALE THREADED 90° ELBOW FOR BATHTUB SET	38
УГОЛЬНИК 90° НАРУЖНОЕ / ВНУТРЕННЕЕ СОЕДИНЕНИЕ - MALE/FEMALE 90° ELBOW	39
УГОЛЬНИК 90° НАРУЖНАЯ/ВНУТРЕННЯЯ РЕЗЬБА - MALE/FEMALE THREADED 90° ELBOW	39
ОТВОД 45° - 45° ELBOW	40
ОТВОД 45° НАРУЖНОЕ/ВНУТРЕННЕЕ СОЕДИНЕНИЕ - MALE/FEMALE 45° ELBOW	40
ОТВОД 45° С УДЛИНЕННЫМИ ПАТРУБКАМИ (SDR 7.4) - 45° ELBOW - LONG SPIGOT (SDR 7.4)	41
ОТВОД 45° С УДЛИНЕННЫМИ ПАТРУБКАМИ (SDR 11) - 45° ELBOW - LONG SPIGOT (SDR 11)	42
ОТВОД 45° С УДЛИНЕННЫМИ ПАТРУБКАМИ (SDR 17) - 45° ELBOW - LONG SPIGOT (SDR 17)	43
ТРОЙНИК 90° - 90° TEE	44
ТРОЙНИК 90° С УДЛИНЕННЫМИ ПАТРУБКАМИ (SDR 7.4) - TEE 90° - LONG SPIGOT (SDR 7.4).....	45
ТРОЙНИК 90° С УДЛИНЕННЫМИ ПАТРУБКАМИ (SDR 11) - TEE 90° - LONG SPIGOT (SDR 11)	46
ТРОЙНИК 90° С УДЛИНЕННЫМИ ПАТРУБКАМИ (SDR 17) - TEE 90° - LONG SPIGOT (SDR 17)	47
ТРОЙНИК С ВНУТРЕННЕЙ РЕЗЬБОЙ - FEMALE THREADED TEE	48
ТРОЙНИК С НАРУЖНОЙ РЕЗЬБОЙ - MALE THREADED TEE	49
ТРОЙНИК РЕДУКЦИОННЫЙ - REDUCING TEE - SOCKET FUSION	50
ТРОЙНИК РЕДУКЦИОННЫЙ С УДЛИНЕННЫМИ ПАТРУБКАМИ (SDR 11) - LONG SPIGOT (SDR 11)	52
ТРОЙНИК РЕДУКЦИОННЫЙ С УДЛИНЕННЫМИ ПАТРУБКАМИ (SDR 17) - REDUCING TEE - LONG SPIGOT (SDR 17)	55
ТРОЙНИК РЕДУКЦИОННЫЙ С УДЛИНЕННЫМИ ПАТРУБКАМИ (SDR 11) - REDUCING TEE - LONG SPIGOT (SDR 11)	58
ТРОЙНИК РЕДУКЦИОННЫЙ С УДЛИНЕННЫМИ ПАТРУБКАМИ (SDR 17) - REDUCING TEE - LONG SPIGOT (SDR 17)	59
ТРОЙНИК РЕДУКЦИОННЫЙ, ВНУТРЕННЕЕ СОЕДИНЕНИЕ (SDR 11) - FEMALE SIDE FUSION REDUCING TEE (SDR 11)	60



ТРОЙНИК 45° С УДЛИНЕННЫМИ ПАТРУБКАМИ (SDR 7.4) - <i>WYE LATERAL 45° - LONG SPIGOT (SDR 7.4)</i>	61
ТРОЙНИК 45° С УДЛИНЕННЫМИ ПАТРУБКАМИ (SDR 9) - <i>WYE LATERAL 45° - LONG SPIGOT (SDR 9)</i>	61
ТРОЙНИК 45° С УДЛИНЕННЫМИ ПАТРУБКАМИ (SDR 11) - <i>WYE LATERAL 45° - LONG SPIGOT (SDR 11)</i>	62
ТРОЙНИК 45° С УДЛИНЕННЫМИ ПАТРУБКАМИ (SDR 17) - <i>WYE LATERAL 45° - LONG SPIGOT (SDR 17)</i>	62
КРЕСТОВИНА РЕДУКЦИОННАЯ - <i>REDUCING CROSS</i>	63
ТРОЙНИК УГЛОВОЙ - <i>ELBOW THREE OUTLETS</i>	63
МУФТА РЕДУКЦИОННАЯ - <i>REDUCING SOCKET</i>	64
МУФТА РЕДУКЦИОННАЯ НАР./НАР. (SDR 7.4) - <i>MALE/MALE REDUCING (SDR 7.4)</i>	67
МУФТА РЕДУКЦИОННАЯ НАР./НАР. (SDR 11) - <i>MALE/MALE REDUCING (SDR 11)</i>	68
МУФТА РЕДУКЦИОННАЯ НАР./НАР. (SDR 17) - <i>MALE/MALE REDUCING (SDR 17)</i>	70
МУФТА РЕДУКЦИОННАЯ НАР./НАР. С КОРОТКИМИ ПАТРУБКАМИ (SDR 7.4) - <i>MALE/MALE REDUCING - SHORT SPIGOT (SDR 7.4)</i>	72
МУФТА РЕДУКЦИОННАЯ НАР./НАР. С КОРОТКИМИ ПАТРУБКАМИ (SDR 11) - <i>MALE/MALE REDUCING - SHORT SPIGOT (SDR 11)</i>	73
МУФТА РЕДУКЦИОННАЯ НАР./НАР. С КОРОТКИМИ ПАТРУБКАМИ (SDR 17) - <i>MALE/MALE REDUCING - SHORT SPIGOT (SDR 17)</i>	74
МУФТА - <i>COUPLER</i>	75
МУФТА С ВНУТРЕННЕЙ РЕЗЬБОЙ С УДЛИНЕННЫМИ ПАТРУБКАМИ (SDR 11) - <i>FEMALE THREADED COUPLER - LONG SPIGOT (SDR 11)</i>	75
МУФТА С ВНУТРЕННЕЙ РЕЗЬБОЙ - <i>FEMALE THREADED COUPLER</i>	76
МУФТА С НАРУЖНОЙ РЕЗЬБОЙ С УДЛИНЕННЫМ ПАТРУБКОМ (SDR11) - <i>MALE THREADED COUPLER - LONG SPIGOT (SDR 11)</i>	77
МУФТА С НАРУЖНОЙ РЕЗЬБОЙ - <i>MALE THREADED COUPLER</i>	78
АДАПТЕР ДЛЯ МЕТАЛЛОПЛАСТИКОВОЙ ТРУБЫ С РАСТРУБОМ - <i>MULTILAYER ADAPTER WITH SOCKET FUSION CONNECTION</i>	79
ВВАРНОЕ СЕДЛО - АДАПТЕР ДЛЯ МЕТАЛЛОПЛАСТИКОВОЙ ТРУБЫ - <i>MULTILAYER ADAPTER WITH SADDLE CONNECTION</i>	79
МУФТА ВН./ВН. ИЗ ТРЕХ КОМПОНЕНТОВ - <i>F/F COUPLER THREE PIECES</i>	80
СОЕДИНЕНИЕ ИЗ ТРЕХ КОМПОНЕНТОВ - <i>UNION THREE PIECES</i>	80
ВВАРНОЕ СЕДЛО С РАСТРУБОМ - <i>WELDING SADDLE WITH SOCKET FUSION OUTLET</i>	81
ВВАРНОЕ СЕДЛО, ВНУТРЕННЯЯ РЕЗЬБА - <i>FEMALE THREADED WELDING SADDLE</i>	83
ЗАГЛУШКА ДЛЯ РАСТРУБНОЙ СВАРКИ - <i>END CAP - SOCKET FUSION</i>	84
ЗАГЛУШКА НАР./НАР. С УДЛИНЕННЫМ ПАТРУБКОМ (SDR 7.4) - <i>MALE/MALE END CAP - LONG SPIGOT (SDR 7.4)</i>	85
ЗАГЛУШКА НАР./НАР. С УКОРОЧЕННЫМ ПАТРУБКОМ (SDR 7.4) - <i>MALE/MALE END CAP - SHORT SPIGOT (SDR 7.4)</i>	85
ЗАГЛУШКА НАР./НАР. С УДЛИНЕННЫМ ПАТРУБКОМ (SDR 11) - <i>MALE/MALE END CAP - LONG SPIGOT (SDR 11)</i>	86
ЗАГЛУШКА НАР./НАР. С УКОРОЧЕННЫМ ПАТРУБКОМ (SDR 11) - <i>MALE/MALE END CAP - SHORT SPIGOT (SDR 11)</i>	87
ЗАГЛУШКА НАР./НАР. С УДЛИНЕННЫМ ПАТРУБКОМ (SDR 17) - <i>MALE/MALE END CAP - LONG SPIGOT (SDR 17)</i>	88
ЗАГЛУШКА НАР./НАР. С УКОРОЧЕННЫМ ПАТРУБКОМ (SDR 17) - <i>MALE/MALE END CAP - SHORT SPIGOT (SDR 17)</i>	89
ВТУПКА - <i>WELDING STUB END</i>	90
ВТУПКА НАР./НАР. С УДЛИНЕННЫМ ПАТРУБКОМ (SDR 7.4) - <i>MALE/MALE WELDING STUB END - LONG SPIGOT (SDR 7.4)</i>	91
ВТУПКА НАР./НАР. С УДЛИНЕННЫМ ПАТРУБКОМ (SDR 11) - <i>MALE/MALE WELDING STUB END - LONG SPIGOT (SDR 11)</i>	92
ВТУПКА НАР./НАР. С УДЛИНЕННЫМ ПАТРУБКОМ (SDR 17) - <i>MALE/MALE WELDING STUB END - LONG SPIGOT (SDR 17)</i>	93
ВТУПКА НАР./НАР. С УКОРОЧЕННЫМ ПАТРУБКОМ (SDR 11) - <i>MALE/MALE WELDING STUB END - SHORT SPIGOT (SDR 11)</i>	94
ВТУПКА НАР./НАР. С УКОРОЧЕННЫМ ПАТРУБКОМ (SDR 17) - <i>MALE/MALE WELDING STUB END - SHORT SPIGOT (SDR 17)</i>	94
КРАНЫ ШАРОВЫЕ / VALVES	95
КРАН ШАРОВОЙ ВН./ВН. - <i>TRUE UNION BALL VALVE SOCKET FUSION ENDS</i>	95
КРАН ШАРОВОЙ С ПАТРУБКАМИ - <i>TRUE UNION BALL VALVE SPIGOT ENDS (SDR 11)</i>	95
КРАН ШАРОВОЙ С ПОДСОЕДИНЕНИЯМИ ИЗ ПВХ - <i>TRUE UNION BALL VALVE PVC SOLVENT CEMENT JOINT</i>	96
КРАН ШАРОВОЙ С ПАТРУБКАМИ ПЭ (SDR11) - <i>TRUE UNION BALL VALVE PE SPIGOT ENDS (SDR 11)</i>	96
ДИСКОВЫЙ ЗАТВОР - <i>BUTTERFLY VALVE</i>	100
ЭЛЕКТРОСВАРНЫЕ СОЕДИНИТЕЛЬНЫЕ ДЕТАЛИ / ELECTROFUSION FITTINGS	101
МУФТА ЭЛЕКТРОСВАРНАЯ (SDR 7.4) - <i>ELECTROFUSION COUPLER (SDR 7.4)</i>	101
МУФТА ЭЛЕКТРОСВАРНАЯ (SDR 11) - <i>ELECTROFUSION COUPLER (SDR 11)</i>	102
МУФТА ЭЛЕКТРОСВАРНАЯ (SDR 17) - <i>ELECTROFUSION COUPLER (SDR 17)</i>	103
ОТВОД 90° ЭЛЕКТРОСВАРНОЙ (SDR 11) - <i>90° ELECTROFUSION ELBOW (SDR 11)</i>	104
ОТВОД 45° ЭЛЕКТРОСВАРНОЙ (SDR 11) - <i>45° ELECTROFUSION ELBOW (SDR 11)</i>	105
ТРОЙНИК ЭЛЕКТРОСВАРНОЙ (SDR 11) - <i>ELECTROFUSION TEE (SDR 11)</i>	106
ТРОЙНИК РЕДУКЦИОННЫЙ ЭЛЕКТРОСВАРНОЙ (SDR 11) - <i>ELECTROFUSION REDUCER TEE (SDR 11)</i>	107
МУФТА РЕДУКЦИОННАЯ ЭЛЕКТРОСВАРНАЯ (SDR 11) - <i>ELECTROFUSION REDUCER (SDR 11)</i>	108
СЕДЛОВОЙ ОТВОД С ЖЕСТКОЙ ОТВЕТНОЙ ЧАСТЬЮ (SDR 11) - <i>BRANCH SADDLE WITH RIGID UNDER CLAMP (SDR 11)</i>	109
СЕДЛОВОЙ ОТВОД С РЕМНЕМ (SDR 11) - <i>BRANCH SADDLE WITH BELT (SDR 11)</i>	110



КОМПЛЕКТУЮЩИЕ И ОБОРУДОВАНИЕ / ACCESSORIES & EQUIPMENT	113
ПРОКЛАДКА ИЗ EPDM СИНЯЯ С МЕТАЛЛИЧЕСКИМ УПЛОТНЕНИЕМ - BLUE EPDM GASKET REINFORCED WHIT METAL RING.....	114
ФЛАНЕЦ АЛЮМИНИЕВЫЙ ДЛЯ ВТУЛКИ - ALUMINIUM FLANGE FOR STUB END.....	115
ФЛАНЕЦ ЧУГУННЫЙ С ПОЛИПРОПИЛЕНОВЫМ ПОКРЫТИЕМ - POLYPROPYLENE COATED CAST IRON FLANGE.....	117
ФЛАНЕЦ ЧУГУННЫЙ С ЧЕРНЫМ ЭПОКСИДНЫМ ПОКРЫТИЕМ - BLACK EPOXY COATED CAST IRON FLANGE.....	118
ДЛИННАЯ ПЛАНКА ДЛЯ ВОСЬМИГРАННИКА - LONG TEMPLATE FOR OCTAGONAL BASE.....	119
ПЛАНКА ДЛЯ СМЕСИТЕЛЯ - TEMPLATE FOR BATHTUB SET.....	119
РЕМОНТНЫЕ МАТРИЦЫ ДЛЯ ОТВЕРСТИЙ НАРУЖНАЯ/ВНУТРЕННЯЯ - MALE/FEMALE DIES FOR HOLE MENDING.....	119
МАТРИЦЫ НАРУЖНАЯ/ВНУТРЕННЯЯ ДЛЯ СВАРКИ - MALE/FEMALE DIE PAIR FOR WELDER.....	120
ФРЕЗА ДЛЯ УСТАНОВКИ ВВАРНОГО СЕДЛА - DRILL FOR WELDING SADDLE INSTALLATION.....	120
МАТРИЦЫ ДЛЯ ВВАРНЫХ СЕДЕЛ - DIE PAIR FOR SADDLE WELDING.....	121
ПРОБКА ДЛЯ ИСПЫТАНИЯ ИНЖЕНЕРНЫХ СИСТЕМ - PRESSURE TEST PLUG.....	123
ПРОБКА ДЛЯ ИСПЫТАНИЯ ИНЖЕНЕРНЫХ СИСТЕМ, НАРУЖНАЯ РЕЗЬБА - MALE THREADED PRESSURE TEST PLUG.....	123
ПЛАНКА УСТАНОВОЧНАЯ ПЛАСТИКОВАЯ - PLASTIC TEMPLATE.....	123
ТРУБОРЕЗ - PIPE CUTTER.....	124
ПОЗИЦИОНЕР ДЛЯ ЭЛЕКТРОСВАРНЫХ СОЕДИНИТЕЛЬНЫХ ДЕТАЛЕЙ - ALIGNER FOR ELECTROFUSION FITTINGS.....	124
СКРЕБОК РУЧНОЙ - HAND SCRAPER.....	125
ВРАЩАЮЩИЙСЯ СКРЕБОК - REVOLVING SCRAPER.....	125
СВАРОЧНЫЙ АППАРАТ ДЛЯ РАСТРУБНОЙ СВАРКИ - WELDER WITH CASE.....	126
СВАРОЧНЫЙ АППАРАТ ДЛЯ РАСТРУБНОЙ СВАРКИ НА ОПОРЕ - WELDER WITH SUPPORT.....	126
СВАРОЧНЫЕ АППАРАТЫ / WELDING UNITS	127
СВАРОЧНЫЙ АППАРАТ АВТОМАТИЧЕСКИЙ МНОГОФУНКЦИОНАЛЬНЫЙ СО СКАНЕРОМ ШТРИХ-КОДА ДЛЯ ЭЛЕКТРОСВАРНЫХ ФИТИНГОВ - СВЕРХЛЕГКИЙ AUTOMATIC MULTIFUNCTION WELDING UNIT WITH BARCODE SCANNNER - SUPER LIGHT VERSION.....	127
СВАРОЧНЫЙ АППАРАТ АВТОМАТИЧЕСКИЙ МНОГОФУНКЦИОНАЛЬНЫЙ СО СКАНЕРОМ ШТРИХ- КОДА ДЛЯ ЭЛЕКТРОСВАРНЫХ ФИТИНГОВ - AUTOMATIC MULTIFUNCTION WELDING UNIT WITH BARCODE SCANNNER.....	128
СВАРОЧНЫЙ АППАРАТ АВТОМАТИЧЕСКИЙ МНОГОФУНКЦИОНАЛЬНЫЙ СО СКАНЕРОМ ШТРИХ-КОДА ДЛЯ ЭЛЕКТРОСВАРНЫХ ФИТИНГОВ - ОБЛЕГЧЕННЫЙ ВАРИАНТ AUTOMATIC MULTIFUNCTION WELDING UNIT WITH BARCODE SCANNNER - LIGHT VERSION.....	129
СВАРОЧНЫЙ АППАРАТ АВТОМАТИЧЕСКИЙ МНОГОФУНКЦИОНАЛЬНЫЙ СО СКАНЕРОМ ШТРИХ - КОДА, В ФУТЛЯРЕ AUTOMATIC MULTIFUNCTION WELDING UNIT INCORPORATED IN SUITCASE WITH BARCODE SCANNNER.....	130
СВАРОЧНЫЙ АППАРАТ АВТОМАТИЧЕСКИЙ МНОГОФУНКЦИОНАЛЬНЫЙ СО СКАНЕРОМ ШТРИХ - КОДА, В ФУТЛЯРЕ, ОБЛЕГЧЕННЫЙ ВАРИАНТ AUTOMATIC MULTIFUNCTION WELDING UNIT INCORPORATED IN SUITCASE WITH BARCODE SCANNNER - LIGHT VERSION.....	132
СВАРОЧНЫЙ АППАРАТ НАСТОЛЬНЫЙ - WELDER WITH WELDING BENCH.....	134
СВАРОЧНЫЙ АППАРАТ ДЛЯ СВАРКИ ВСТЫК ПОЛИМЕРНЫХ ТРУБ И ФИТИНГОВ - BUTT WELDING MACHINE FOR THERMOPLASTIC PIPES AND FITTINGS ..	134
ОСНОВНОЙ АППАРАТ - BASIC MACHINE.....	135
НАГРЕВАТЕЛЬНЫЙ ЭЛЕМЕНТ - THERMOELEMENT.....	135
ГИДРАВЛИЧЕСКИЙ БЛОК - HYDRAULIC UNIT.....	136
ТОРЦЕВАТЕЛЬ - ELECTRIC PLANING TOOL.....	136
ПАРА ГИБКИХ ГИДРАВЛИЧЕСКИХ ТРУБОК - PAIR OF FLEXIBLE HYDRAULIC PIPES.....	137
СТАЛЬНОЙ ЧЕХОЛ ДЛЯ НАГРЕВАТЕЛЬНЫХ ЭЛЕМЕНТОВ И ТОРЦЕВАТЕЛЯ - STEEL BOX FOR THERMOELEMENT AND PLANING TOOL	138
УСТРОЙСТВО ДЛЯ СВАРКИ ВТУЛОК - TOOL FOR FLANGE WELDING.....	138
НАБОР ПОЛУКОЛЕЦ ПЛОСКИХ И ЗАКРУГЛЕННЫХ - LEVEL AND BEVELED REDUCING KIT.....	138
ПОЛУКОЛЬЦА ПЛОСКИЕ И ЗАКРУГЛЕННЫЕ - LEVEL AND BEVELED REDUCERS.....	139
ОБЩИЕ УСЛОВИЯ ПРОДАЖИ / GENERAL SALES CONDITIONS	141-142



Главный офис и производство - Busto Arsizio (VA)



Производство - Castel Guelfo di Bologna (BO)



Производство - Imola (BO)

Nupi Industrie Italiane S.p.A. – это новое название известной во всем мире компании **NUPIGECO S.p.A.** Она была переименована в октябре 2015 года. Новое название делает акцент на итальянском качестве продукции, экспортируемой во все страны мира!

Крупное предприятие **NUPIGECO S.p.A.** было образовано 1 октября 2008 путем слияния компаний **NUPI S.p.A.** и **GECO System S.p.A.**, которые были основаны более 40 лет назад. Имея за плечами огромный опыт, обе динамично развивающиеся компании объединились с целью создания гибкого, передового производства, готового удовлетворять потребности рынка и заботиться об окружающей среде.

В настоящий момент **Nupi Industrie Italiane S.p.A.** разрабатывает и производит трубы и соединительные детали для систем водоснабжения, отопления, газоснабжения и орошения. **NUPI Industrial Division (NUPI ID)**, промышленное подразделение **NUPI**, основанное в 1995 году, выпускает трубы для нефтяной, химической и нефтехимической отраслей.

NUPI Industrie Italiane S.p.A. предлагает полный ассортимент труб и соединительных деталей из самых современных пластиковых материалов и инновационных технических полимеров марок **NIRON, MULTINUPI, MULTIGECO, ELOFIT, ELOTHERM, ELOPRESS, POLYSYSTEM, POLIETILENE TUBI, SMARTFLEX, OILTECH, SMARTLPG, ELAMID, ELOSMART, SMART CONDUIT, ECOWAVE**, а также серию **ELOSFERA**, которая объединяет в себе две системы – **ELOWEB** (системы напольного отопления и охлаждения) и **NRGEO** (геотермальная энергия). Наши изделия по праву могут называться верными решениями для любых видов инженерных сетей - они снижают стоимость работ, исключают лишние расходы и увеличивают производительность. Благодаря высокому качеству наша продукция выдерживает различные тесты и имеет самые престижные сертификаты соответствия международным стандартам в отрасли водоснабжения, газоснабжения и транспортировки топлива.

Производить качественнее и быстрее – это цели компании **Nupi Industrie Italiane S.p.A.**, которым она следует с момента своего образования, поэтому она вкладывает немалые средства в развитие и исследования, а также в улучшение уже существующих производственных линий, оснащенных современными системами контроля, гарантирующими высочайшее качество. Именно на этих принципах основывается лидерство компании в отрасли производства полимерных труб и фитингов.



Headquarters and Production Centre - Busto Arsizio (VA) - Italy



Production and Operations Centre - Castel Guelfo di Bologna (BO) - Italy



Production Centre - Imola (BO) - Italy

In October 2015, **NUPI Industrie Italiane S.p.A.** took over **Nupigeco S.p.A.**, present in the field of plastic processing for over 40 years. The name change brings with it an 'all-Italian' company that exports its products worldwide.

Nupigeco S.p.A. was founded on October 1st 2008 by the merger of two of our companies, **NUPI S.p.A.** and **Geco System S.p.A.** - both founded more than 40 years ago. Combining their many years of experience and constant growth, the two firms decided to create a new flexible and advanced company, **capable of offering complete systems** to satisfy the demands of its customers whilst being environmentally astute.

NUPI Industrie Italiane S.p.A. develops and produces pipe and fitting systems for plumbing, heating, air conditioning, irrigation, water and gas pipelines. **NUPI Industrial Division (NUPI ID)**, which was founded in 1995, is dedicated to the production of the highest quality multilayer pipes specifically designed for the petroleum, oil, chemical and petrochemical markets.

Today, **NUPI Industrie Italiane S.p.A.** offers a complete range of pipes and fittings, produced using the most modern thermoplastic materials and manufacturing processes. These product ranges are known worldwide by the following trademarks: **NIRON, MULTINUPI, MULTIGECO, ELOFIT, ELOTHERM, ELOPRESS, POLYSYSTEM, POLIETILENE TUBI, SMARTFLEX, OILTECH, SMARTLPG, ELAMID, ELOSMART, SMARTCONDUIT, ECOWAVE** and the **ELOSFERA** range dedicated to alternative energies: **NRGEO** and **ELOWEB**. These systems are known as real problem solving systems capable of supplying every kind of installation while reducing costs, avoiding wastes and increasing productivity.

Thanks to their quality, these products positively fulfil the most stringent field tests and have obtained the most prestigious certifications, conforming to legislation from around the globe for water, gas networks and for the conveyance of fuels.

Producing better quality and being cost effective is the goal, which is made easier every day by new technology. **NUPI Industrie Italiane S.p.A.** is continuously investing in research and development programs, while strengthening the production systems, operated by a sophisticated technology that guarantees the highest quality of its products. The company's market leadership enforces its role in extremely competitive and technological fields such as the thermo-transformation of plastics and polymers.

СЕРТИФИКАЦИЯ ПРЕДПРИЯТИЕ

Наша клиентура может рассчитывать на качественную продукцию, полученную в результате полностью автоматизированного производства, а также на быстрые сроки доставки, которые возможны благодаря гибкой системе управления. Компания гарантирует клиентам эффективное послепродажное обслуживание, пунктуальную службу технической поддержки и обучение технического персонала.

Главный офис компании и одно из производств находятся в промышленной зоне г. Бусто-Арсизио, а другие производственные здания находятся в г. Кастел-Гуельфо и в г. Имола недалеко от Болоньи.

Офисы, заводы и склады компании **Nupi Industrie Italiane S.p.A.** расположены в таких странах как Германия, Франция, Испания, Бельгия, Великобритания, США и Объединенные Арабские Эмираты.

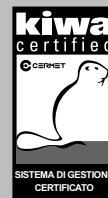

UNI EN ISO 9001

UNI EN ISO 14001

BS OHSAS 18001

Customers can rely on the best quality materials and precise manufacture, obtained through completely automated production systems, and continuous on time deliveries that perfectly integrate the business functions in real time. Customer satisfaction is pursued through high quality products and the constant attention to the customers' needs and requirements, and by means of an effective team of people in **post-sales service**, effective and precise **technical assistance** and the **training** of installers.

NUPI Industrie Italiane S.p.A., headquarters and production centre are located in Busto Arsizio near Milan, Italy, while the production and operation centres of Castel Guelfo and Imola are situated in strategic industrial areas near Bologna.

NUPI Industrie Italiane S.p.A. is present all over the world, with manufacturing facilities, affiliated companies and warehouses in **Germany, France, Spain, Belgium, UK, U.S.A. and UAE.**



UNI EN ISO 9001

UNI EN ISO 14001

BS OHSAS 18001

ДЕЯТЕЛЬНОСТЬ

Передовые промышленные технологии в отрасли производства полимерных трубопроводов для транспортировки жидкостей и газов

Системы водоснабжения
Отопление
Водопроводы
Газопроводы
Системы орошения
Транспортировка пищевых жидкостей
Кондиционирование
Охлаждение
Промышленные сети
Нефтяная промышленность
Химическое производство
Нефтехимическая отрасль



ACTIVITY

*Industrial avant-garde
in the transport of liquid
and gaseous fluids using
systems made of plastic
material*

*Plumbing systems
Heating systems
Water pipelines
Gas pipelines
Irrigation
Transport of food fluids
Air conditioning
Cooling
Industrial installations
Petroleum industry
Chemical industry
Petrochemical industry*



В цифрах:

- Присутствие на рынке более 45 лет
- 300 сотрудников
- 3 завода в Италии и 2 завода в США
- 18 экструзионных линий в Италии и 2 линии в Соединенных Штатах Америки
- 8 складов в Европе и мире (Германия, Франция, Испания, Бельгия, Великобритания, Соединенные Штаты Америки, Объединенные Арабские Эмираты).
- 5% от общего объема продаж инвестируются в развитие и исследования
- 150000 м² производственных помещений Nupri Industrie Italiane в мире

Наши преимущества:

- Экспорт продукции более чем в 70 стран мира на пяти континентах
- Послепродажное обслуживание во всем мире
- Отдел R&D, занимающийся исследованиями и развитием, отдел технической поддержки, отдел послепродажного обслуживания, технический отдел
- Производство труб и фитингов с $\varnothing 12$ по $\varnothing 1000$
- Тренинговый центр для каждого уполномоченного дистрибьютора

Our numbers

- *Present in the market for more than 45 years*
- *300 employees*
- *3 production plants in Italy and 2 in the U.S.*
- *8 warehouses in Europe and the rest of the world (Germany, France, Spain, Belgium, UK, U.S., U.A.E.)*
- *5% of turnover invested in R & D*
- *150,000 square meters of surface area occupied by Nupi companies in the world*

Our strengths

- *Exports established in more than 70 countries in 5 continents*
- *Worldwide after-sales assistance*
- *R & D department dedicated to Internal Development, Technical Support, After-Sales Service*
- *Production of pipes and fittings from $\varnothing 12$ to $\varnothing 1000$*
- *Training center for each authorized distributor*



SISTEMA
NIRON β

ТРУБОПРОВОДЫ ИЗ PP-RCT

Во всем мире полимерные материалы все чаще приходят на смену металлам в системах водоснабжения и отопления.

За последние 30 лет системы напорных трубопроводов из полипропилена PPR (полипропилен рандом сополимер) стали более востребованными в отрасли водоснабжения и отопления. Ассортимент системы PP-R, основные характеристики которой остались теми же, что и в 80-х годах XX столетия, рос и расширялся.

Но прогресс не стоит на месте, поэтому несколько лет назад появился новый материал - PP-RCT, разновидностью которого является β -PPR.

Новое поколение полипропилена получено за счет процесса β -нуклеации.

Новая формула PP-RCT позволяет использовать произведенные из него трубы при высоком давлении даже при высоких температурах.

Испытания под давлением, проведенные на трубах PP-RCT, показывают, что срок их службы может достигать 50 лет при 70°C и 5Мпа по сравнению с 3,2Мпа стандартного PP-R, таким образом их износостойчивость увеличивается более чем на 50%.

Процесс β -нуклеации улучшает кристаллическую структуру материала, тем самым улучшая устойчивость к определенным химическим реагентам.

Процесс β -нуклеации способствует образованию очень маленьких гексагональных кристаллов, которые преобладают над моноклинной структурой PP-R.

NIRON β – это полный ассортимент труб и фитингов, изготовленных из серого β PP-R.



SISTEMA
NIRON β

PP-RCT PIPING SYSTEM

Plastics materials are more and more replacing metal pipes and fittings in domestic plumbing and heating systems worldwide. In the last 30 years pressure piping systems made of Polypropylene Random Copolymers (PP-R) have been increasingly selected and appreciated by the Plumbing Industry. We have recently assisted to an evolution of the system components but PP-R basically remained the same of the early '80s.

A few years ago a new PP-R grade appeared on the scene: PP-RCT to which β PPR belongs, a new generation of materials using a special β -nucleation process.

The new formulation and production process of PP-RCT allows pipes produced with this material to perform at higher stress conditions and high temperatures.

Pressure tests on pipes made of PP-RCT demonstrate a 50 year strength at 70°C with 5 MPa, compared to 3.2 MPa for standard PP-R materials, offering more than 50% improvement in long-term strength.

In addition to these characteristics, the special β -nucleation process enhances the crystalline structure of the material with a better resistance to certain chemicals.

The β -nucleation process leads to very small crystallites where the hexagonal structure is predominant if compared to the monoclinic structure of non-nucleated PP.

NIRON β is a complete range of pipes and fittings fully made of PP-RCT from Borealis grade RA7050.



В систему входят однослойные трубы, многослойные трубы, армированные стекловолокном, а также соединительные детали для раструбной или электромужфтовой сварки. Соединительные детали с латунными компонентами выполнены из латуни AW511 без добавления свинца.

На систему получен важнейший сертификат соответствия стандарту ASTM F2389 / NSF14 / NSF61 в области водоснабжения, отопления, вентиляции и кондиционирования.

Труба серого цвета **NIRON β** PP-RCT была испытана на соответствие стандарту ASTM F2023, чтобы получить рейтинг устойчивости к хлору от лаборатории Eхова LAB.

Условия проведения теста были следующими:

- 4,3 ppm NaClO при 4,14 бар @ 115 °C > 3500 часов
- 4,3 ppm NaClO при 2,76 бар @ 115 °C > 4000 часов

Испытания показали, что труба с SDR 7,4 из этого материала устойчива к 4,3 ppm гидрохлорида натрия (4,3 ppm свободного хлора) при условиях Класса 3 (50% времени при 60°C и оставшиеся 50% времени при 23°C) при 5,5 бар в течение 50 лет.

В частности, материал может служить 35 лет при температуре 60°C.

Таким образом, благодаря своим превосходным характеристикам **NIRON β** является лучшим выбором для систем, в которых применяется обработка хлором.

Преимущества **NIRON β**:

- Высокие рабочие характеристики при высокой температуре
- Долгий срок службы
- Лучшая устойчивость к свободному хлору (гипохлорит натрия)
- Проден тест на устойчивость к хлору в соответствии с нормой ASTM F2023

PP-RCT PIPING SYSTEM



The system includes monolayer pipe, multilayer pipes with fiberglass and a wide range of electrofusion and socket fusion fittings. Threaded fittings are made of AW511 – Lead Free Brass.

The system boasts the prestigious certification in compliance with ASTM F2389/NSF14/NSF61 for hydronic, heating, plumbing and HVAC applications.

NIRON β pipe has been tested in compliance with ASTM F2023 for the classification to chlorine resistance by Exova LAB.

Testing conditions of NIRON β in compliance with ASTM F2023:

- 4,3 ppm NaClO at 4,14 bar @ 115 °C > 3500 h
- 4,3 ppm NaClO at 2,76 bar @ 115 °C > 4000 h

The material in its pipe configuration of SDR 7,4 has been found to be resistant to 4,3 ppm of Sodium Hypochlorite (4,3 ppm of free chlorine) at conditions as per Class 3 at 5,5 bar for a period of makes over 50 years (50% at 60°C and 50% at 23°C). In particular, the regression of the material shows an estimated durability of 35 year for continuous use at 60°C.

This excellent result makes **NIRON β** the best choice in installations where “free Chlorine” treatment from sodium Hypochlorite is present.

The advantages of **NIRON β** :

- Better performance at high temperatures
- Durability
- Better resistance to NaClO (Sodium Hypochlorite)
- Full test based on ASTM F2023/durability with hot chlorinated water

PP-RCT И СТЕКЛОВОЛОКНО

Многослойные трубы **NIRON β** производятся с добавлением стекловолокна и не имеют полос (серия CLIMA). Внутренний и внешний слои состоят из PP-RCT, а промежуточный слой – из полипропилена PP-RCT с определенным процентом стекловолокна. Стекловолокно придает трубам стабильность формы и размеров при изменении температуры.

Технологическое преимущество стекловолокна заключается прежде всего в **МЕНЬШЕМ ТЕПЛОМ РАСШИРЕНИИ** и **БОЛЬШЕЙ УСТОЙЧИВОСТИ К РАСШИРЕНИЮ/СЖАТИЮ**.

Трубы **NIRON β** из полипропилена, армированные стекловолокном (NIRON FG, NIRON CLIMA), были специально разработаны для систем кондиционирования.

Система соответствует **ДЕЙСТВУЮЩИМ СТАНДАРТАМ В ОБЛАСТИ ПИТЬЕВОГО ВОДОСНАБЖЕНИЯ**.



■ СТАНДАРТЫ И СЕРТИФИКАТЫ

Система **NIRON β** (как однослойная PP-RCT, так и многослойная PP-RCT+ стекловолокно) является нетоксичной и отвечает санитарно-гигиеническим нормам, действующим в Италии (декрет министерства D.M. n.174/2004) и за рубежом. Она производится согласно немецким стандартам DIN 8077/78 и DIN 16962, а также UNI EN ISO 15874 и испанским нормам RP 01.72 и RP 01.78 в отношении производства труб и соединительных деталей из полипропилена для транспортировки горячей и холодной воды в хозяйственном водоснабжении. Система также соответствует американским стандартам питьевого водоснабжения NSF61/14 и ASTM 2389 и канадскому стандарту CSA B137.11.





PP-RCT AND FIBERGLASS

NIRON β multilayer pipes contain added fiberglass and have no coextrusion lines (CLIMA version). The inner and outer layers are made of PP-RCT, whereas the intermediate layer is composed of a PP-RCT compound containing a defined percentage of fiberglass. This intermediate layer makes the pipe more stable to temperature variations from a dimensional point of view.

The technological contribution of fiberglass consists mainly in a **LOWER THERMAL EXPANSION** and a **HIGHER RESISTANCE TO EXPANSION/CONTRACTION**.

The intermediate layer including fiberglass makes the product more stable to temperature variations from a dimensional point of view.

NIRON β PIPES with added fiberglass (NIRON FG, NIRON CLIMA) have been specifically designed to meet the needs of air conditioning systems.

The system is **IN ACCORDANCE WITH CURRENT REGULATIONS ABOUT THE SALUBRITY OF WATER**.

■ STANDARDS AND CERTIFICATES

NIRON β system (in both ranges monolayer PP-RCT and multilayer PP-RCT+fiberglass) is completely non-toxic and fully meets the sanitary regulations in force in Italy (Ministerial Decree no.174/2004) and abroad. It is produced according to German Standards DIN 8077/78 and DIN 16962 and to UNI EN ISO 15874 and Spanish Regulations RP 01.72 and RP 01.78 for the production of polypropylene pipe and fitting systems for the transport of hot and cold water in plumbing installations. It conforms to American Standards for potability and product NSF61/14 and ASTM 2389 and to Canadian Standard CSA B137.11.



АССОРТИМЕНТ ТРУБ – РЕКОМЕНДУЕМОЕ ПРИМЕНЕНИЕ









ХАРАКТЕРИСТИКИ	НАЗВАНИЕ ПРОДУКЦИИ	СТРОЕНИЕ ТРУБЫ	ЦВЕТ	ОПИСАНИЕ	SDR	АССОРТИМЕНТ
●	NIRON	ОДНОСЛОЙНАЯ	СЕРЫЙ + СИНИЕ ПОЛОСЫ	ТРУБА PP-RCT	7.4	20÷25
●	NIRON	ОДНОСЛОЙНАЯ	СЕРЫЙ + СИНИЕ ПОЛОСЫ	ТРУБА PP-RCT	9	32
● СИСТЕМЫ	NIRON	ОДНОСЛОЙНАЯ	СЕРЫЙ + СИНИЕ ПОЛОСЫ	ТРУБА PP-RCT	11	40÷160
● ВОДОСНАБЖЕНИЯ,	NIRON	ОДНОСЛОЙНАЯ	СЕРЫЙ + СИНИЕ ПОЛОСЫ	ТРУБА PP-RCT	17	63÷160
● ОТОПЛЕНИЯ И	NIRON	CLIMA	СЕРЫЙ	ТРУБА PP-RCT СО СТЕКЛОВОЛОКНОМ	7.4	20÷355
● ОХЛАЖДЕНИЯ	NIRON	CLIMA	СЕРЫЙ	ТРУБА PP-RCT СО СТЕКЛОВОЛОКНОМ	9	32÷160
●	NIRON	CLIMA	СЕРЫЙ	ТРУБА PP-RCT СО СТЕКЛОВОЛОКНОМ	11	40÷400
●	NIRON	CLIMA	СЕРЫЙ	ТРУБА PP-RCT СО СТЕКЛОВОЛОКНОМ	17	400÷630
●	NIRON	MONOSTRATO	ФИОЛЕТОВЫЙ	ТРУБА PP-RCT + ФИОЛЕТОВЫЙ СЛОЙ	7.4	20÷25
● ПЕРЕРАБОТАННАЯ	NIRON	MONOSTRATO	ФИОЛЕТОВЫЙ	ТРУБА PP-RCT + ФИОЛЕТОВЫЙ СЛОЙ	9	32
● ВОДА	NIRON	MONOSTRATO	ФИОЛЕТОВЫЙ	ТРУБА PP-RCT + ФИОЛЕТОВЫЙ СЛОЙ	11	40÷50
●	NIRON	MONOSTRATO	ФИОЛЕТОВЫЙ	ТРУБА PP-RCT + ФИОЛЕТОВЫЙ СЛОЙ	17	63÷250

	HVACR							
Питьевая вода		Бассейны	Химические вещества	Переработанная вода	Сжатый воздух	Отопление	Геотермальная энергия	Судостроение
●								●
●	●	●	●		●	●	●	●
				●				



PIPING RANGE - RECOMMENDED APPLICATIONS

CHARACTERISTICS	RANGE NAME	PIPE STRUCTURE	PRODUCT IDENTIFICATION COLOUR	DESCRIPTION	SDR	OD RANGE
● PLUMBING & HYDRONIC INSTALLATIONS	NIRON	MONO	GREY + BLUE STRIPES	PP-RCT PIPE	7.4	20÷25
	NIRON	MONO	GREY + BLUE STRIPES	PP-RCT PIPE	9	32
	NIRON	MONO	GREY + BLUE STRIPES	PP-RCT PIPE	11	40÷160
	NIRON	MONO	GREY + BLUE STRIPES	PP-RCT PIPE	17	63÷160
	NIRON	CLIMA	GREY	PP-RCT FIBERGLASS PIPE	7.4	20÷355
	NIRON	CLIMA	GREY	PP-RCT FIBERGLASS PIPE	9	32÷160
	NIRON	CLIMA	GREY	PP-RCT FIBERGLASS PIPE	11	40÷400
	NIRON	CLIMA	GREY	PP-RCT FIBERGLASS PIPE	17	400÷630
● RECYCLED WATER	NIRON	MONO	PURPLE	PP-RCT + PURPLE LAYER	7.4	20÷25
	NIRON	MONO	PURPLE	PP-RCT + PURPLE LAYER	9	32
	NIRON	MONO	PURPLE	PP-RCT + PURPLE LAYER	11	40÷50
	NIRON	MONO	PURPLE	PP-RCT + PURPLE LAYER	17	63÷250

	HVACR							
Drinking water		Swimming pools	Chemical fluids	Recycled water	Compressed air	Heating	Geothermal applications	Ship building industry
●								●
●	●	●	●		●	●	●	●
				●				



УСЛОВНЫЕ ОБОЗНАЧЕНИЯ

LEGEND

Код артикула Nupi Industrie Italiane <i>Nupi Industrie Italiane item code</i>	Код <i>Code</i>
Внешний диаметр полипропиленовой трубы (в мм) <i>Polypropylene pipe external diameter (in millimeters)</i>	∅
Минимальное количество в упаковке (*) <i>Minimum pack quantity (*)</i>	Упаковка <i>Pack</i>
Количество в палете <i>Quantity per pallet</i>	Палета <i>Q.ty Pallet</i>
Вес на метр (кг) <i>Item weight per meter - kg</i>	кг/м <i>kg/m</i>
Вес штуки (кг) <i>Item weight - kg</i>	кг/шт. <i>Kg/p</i>
Содержание жидкости (л/м) <i>Flow rate - Liter per meter</i>	л/м <i>l/m</i>
Объем штуки <i>Item Объем</i>	Объем м ³ /шт. <i>Volume m³/p</i>
Цена за штуку (в евро) <i>Price per item (in Euro)</i>	€/шт. <i>€/p</i>
Цена за метр (в евро) <i>Price per meter (in Euro)</i>	€/м <i>€/m</i>
Пригодно для транспортировки воды <i>Suitable for water</i>	

(*) Количество в упаковке может изменяться в соответствии с потребностями производителя.
(*) *Packaging can change without any notice due to company needs.*

PP-RCT

*PIPING
SYSTEM*



SISTEMA
NIRONβ

ТРУБЫ И СОЕДИНИТЕЛЬНЫЕ ДЕТАЛИ ИЗ PP-RCT ДЛЯ
СИСТЕМ ХОЗЯЙСТВЕННО-ПИТЬЕВОГО ВОДОСНАБЖЕНИЯ,
ОТОПЛЕНИЯ И ОХЛАЖДЕНИЯ

*PP-RCT PIPE AND FITTING SYSTEM
FOR PLUMBING SYSTEMS AND HYDRONIC APPLICATIONS*

ТРУБЫ PP-RCT

PP-RCT PIPES

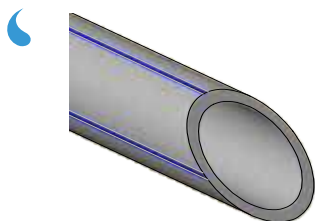

ТРУБА NIRON β ОДНОСЛОЙНАЯ СИНЯЯ ИЗ PP-RCT

Структура трубы: однослойная
 Материал: PP-RCT
 Цвет: Серый с синей полосой от D75мм
 Стандарты: UNI EN ISO 15874 - ASTM F 2389 - NSF 14 - DIN 8077 - CSA B137.11
 Диаметры: $\varnothing 20 \div \varnothing 160$ мм
 Упаковка: отрезки длиной 6,1м

NIRON BLUE β MONOLAYER PP-RCT PIPE

Pipe structure: Monolayer pipe
 Material: PP-RCT
 Colour: Grey with blue stripes from $\varnothing 75$ mm
 Standards: UNI EN ISO 15874 - ASTM F 2389 - NSF 14 - DIN 8077 - CSA B137.11
 Range: $\varnothing 20 \div \varnothing 160$ mm
 Packaging: Bar length 6,1m



Применение/Applications:



Код Code	SDR	\varnothing	Упаковка Pack	Палета Q.ty Pallet	кг/м kg/m	л/м l/m	Dn	S min	Di	€/м €/m
SDR 7.4										
27TNIRRB2073	7.4	20	152,5	4.575	0,15	0,16	20	2,8	14,40	3,44
27TNIRRB2573	7.4	25	152,5	3.050	0,23	0,25	25	3,5	18,00	4,92
SDR 9										
27TNIRRB329	9	32	91,5	2.013	0,31	0,48	32	3,6	24,80	7,71
SDR 11										
27TNIRRB4011	11	40	61	1.220	0,40	0,83	40	3,7	32,60	10,66
27TNIRRB5011	11	50	30,5	854	0,63	1,31	50	4,6	40,80	16,40
27TNIRRB6311	11	63	24,4	536,8	0,99	2,07	63	5,8	51,40	26,24
27TNIRRB7511	11	75	18,3	366	1,37	2,96	75	6,8	61,40	36,08
27TNIRRB9011	11	90	12,2	244	1,99	4,25	90	8,2	73,60	52,48
27TNIRRB11011	11	110	6,1	170,8	2,96	6,36	110	10,0	90,00	78,23
27TNIRRB12511	11	125	6,1	122	3,84	8,20	125	11,4	102,20	97,58
27TNIRRB16011	11	160	6,1	73,2	6,22	13,43	160	14,6	130,80	113,16
SDR 17										
27TNIRRB6317	17	63	24,4	536,8	0,68	2,41	63	3,8	55,40	22,14
27TNIRRB7517	17	75	18,3	366	0,97	3,42	75	4,5	66,00	32,64
27TNIRRB9017	17	90	12,2	170,8	1,39	4,93	90	5,4	79,20	47,56
27TNIRRB11017	17	110	12,2	244	2,03	7,36	110	6,6	96,80	66,42
27TNIRRB12517	17	125	6,1	122	2,60	9,54	125	7,4	110,20	82,82
27TNIRRB16017	17	160	6,1	73,2	4,25	15,61	160	9,5	141,00	97,58

СИСТЕМЫ ХОЗЯЙСТВЕННО-ПИТЬЕВОГО ВОДОСНАБЖЕНИЯ, ОТОПЛЕНИЯ И ОХЛАЖДЕНИЯ - FOR PLUMBING & HYDRONIC APPLICATIONS

Приведенные размеры могут быть изменены. The dimensions specified may be subject to change.



ТРУБЫ PP-RCT PP-RCT PIPES

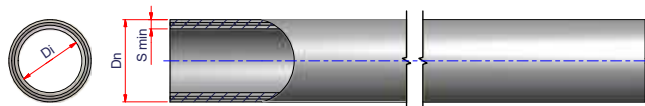
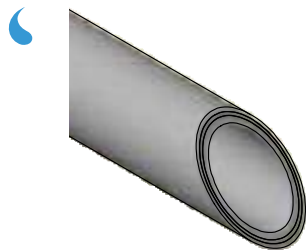

ТРУБА NIRON β МНОГОСЛОЙНАЯ CLIMA PP-RCT

Структура трубы: многослойная
Материал: PP-RCT + стекловолокно
Цвет: серый
Стандарты: UNI EN ISO 15874 - ASTM F 2389 - NSF 14 - DIN 8077 - CSA B137.11
Диаметры: Ø20 ÷ Ø355 мм
Упаковка: отрезки длиной 6,1м

NIRON β CLIMA MULTILAYER PP-RCT PIPE

Pipe structure: Multilayer pipe
Material: PP-RCT + Fiberglass
Colour: Grey
Standards: UNI EN ISO 15874 - ASTM F 2389 - NSF 14 - DIN 8077 - CSA B137.11
Range: Ø20 ÷ Ø355 mm
Packaging: Bar length 6,1m

Применение/Applications:



Код Code	SDR	Ø	Упаковка Pack	Палета Q.ty Pallet	кг/м kg/m	л/м l/m	Dn	S min	Di	€/м €/m
SDR 7.4										
27TNIRCL2073	7.4	20	152,5	4.575	0,16	0,16	20	2,8	14,40	4,92
27TNIRCL2573	7.4	25	152,5	3.050	0,25	0,25	25	3,5	18,00	7,38
27TNIRCL3273	7.4	32	91,5	2.013	0,40	0,42	32	4,4	23,20	12,30
27TNIRCL4073	7.4	40	61	1.220	0,62	0,66	40	5,5	29,00	18,86
27TNIRCL5073	7.4	50	30,5	854	0,95	1,03	50	6,9	36,20	31,16
27TNIRCL6373	7.4	63	24,4	536,8	1,48	1,63	63	8,6	45,80	46,74
27TNIRCL7573	7.4	75	18,3	366	2,10	2,31	75	10,3	54,40	68,88
27TNIRCL9073	7.4	90	12,2	244	3,01	3,32	90	12,3	65,40	95,12
27TNIRCL11073	7.4	110	6,1	170,8	4,52	4,97	110	15,1	79,80	136,12
27TNIRCL12573	7.4	125	6,1	122	5,78	6,47	125	17,1	90,80	164,00
27TNIRCL16073	7.4	160	6,1	73,20	9,36	10,60	160	21,9	116,20	213,20
27TNIRCL20073 ⁽¹⁾	7.4	200	6,1	48,80	15,57	16,55	200	27,4	145,20	328,00
27TNIRCL25073 ⁽¹⁾	7.4	250	6,1	30,50	24,36	25,89	250	34,2	181,60	508,40
27TNIRCL31573 ⁽¹⁾	7.4	315	6,1	18,30	38,25	39,39	315	41,1	232,80	852,80
27TNIRCL35573 ⁽¹⁾	7.4	355	6,1	18,30	48,29	51,45	355	48,5	258,00	1.148,00

⁽¹⁾ Диаметр не включен в стандарт UNI EN ISO 15874 • ⁽¹⁾ Diameter not included in Standard UNI EN ISO 15874

СИСТЕМЫ ХОЗЯЙСТВЕННО-ПИТЬЕВОГО ВОДОСНАБЖЕНИЯ, ОТОПЛЕНИЯ И ОХЛАЖДЕНИЯ - FOR PLUMBING & HYDRONIC APPLICATIONS

ТРУБЫ PP-RCT PP-RCT PIPES

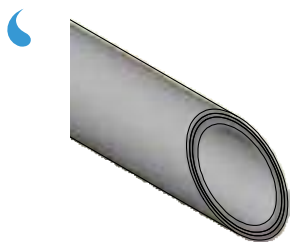

ТРУБА NIRON β МНОГОСЛОЙНАЯ CLIMA PP-RCT

Структура трубы: многослойная
 Материал: PP-RCT + стекловолокно
 Цвет: серый
 Стандарты: UNI EN ISO 15874 - ASTM F 2389 - NSF 14 - DIN 8077 - CSA B137.11
 Диаметры: $\varnothing 32 \div \varnothing 400$ мм
 Упаковка: отрезки длиной 6,1м

NIRON β CLIMA MULTILAYER PP-RCT PIPE

Pipe structure: Multilayer pipe
 Material: PP-RCT + Fiberglass
 Colour: Grey
 Standards: UNI EN ISO 15874 - ASTM F 2389 - NSF 14 - DIN 8077 - CSA B137.11
 Range: $\varnothing 32 \div \varnothing 400$ mm
 Packaging: Bar length 6,1m



Применение/Applications:



Код Code	SDR	Ø	Упаковка Pack	Палета Q.ty Pallet	кг/м kg/m	л/м l/m	Dn	S min	Di	€/м €/m
SDR 9										
27TNIRCL329	9	32	91,5	2.013	0,33	0,42	32	3,6	24,80	9,02
27TNIRCL409	9	40	61	1.220	0,51	0,66	40	4,5	31,00	18,04
27TNIRCL509	9	50	30,5	854	0,78	1,03	50	5,6	38,80	26,24
27TNIRCL639	9	63	24,4	536,8	1,24	1,63	63	7,1	48,80	41,00
27TNIRCL759	9	75	18,3	366	1,74	2,31	75	8,4	58,20	59,04
27TNIRCL909	9	90	12,2	244	2,51	3,32	90	10,1	69,80	82,00
27TNIRCL1109	9	110	6,1	170,8	3,73	4,97	110	12,3	85,40	118,08
27TNIRCL1259	9	125	6,1	122	4,82	6,47	125	14,0	97,00	144,32
27TNIRCL1609	9	160	6,1	73,20	7,80	10,60	160	17,9	124,20	180,40
SDR 11										
27TNIRCL4011	11	40	61	1.220	0,44	0,83	40	3,7	32,60	11,48
27TNIRCL5011	11	50	30,5	854	0,68	1,31	50	4,6	40,80	17,22
27TNIRCL6311	11	63	24,4	536,8	1,06	2,07	63	5,8	51,40	27,88
27TNIRCL7511	11	75	18,3	366	1,47	2,96	75	6,8	61,40	40,18
27TNIRCL9011	11	90	12,2	244	2,12	4,25	90	8,2	73,60	58,22
27TNIRCL11011	11	110	6,1	170,8	3,16	6,36	110	10,0	90,00	86,92
27TNIRCL12511	11	125	6,1	122	4,09	8,20	125	11,4	102,20	108,24
27TNIRCL16011	11	160	6,1	73,2	6,62	13,43	160	14,6	130,80	126,28
27TNIRCL20011 ⁽¹⁾	11	200	6,1	48,8	10,32	21,01	200	18,2	163,60	219,76
27TNIRCL25011 ⁽¹⁾	11	250	6,1	30,5	15,94	32,86	250	22,7	204,60	331,28
27TNIRCL31511 ⁽¹⁾	11	315	6,1	18,3	25,19	52,17	315	28,6	257,80	547,76
27TNIRCL35511 ⁽¹⁾	11	355	6,1	18,3	31,93	66,29	355	32,2	290,60	787,20
27TNIRCL40011 ⁽¹⁾	11	400	6,1	18,3	40,31	84,14	400	36,3	327,40	1.262,80

⁽¹⁾ Диаметр не включен в стандарт UNI EN ISO 15874 • ⁽¹⁾ Diameter not included in Standard UNI EN ISO 15874

СИСТЕМЫ ХОЗЯЙСТВЕННО-ПИТЬЕВОГО ВОДОСНАБЖЕНИЯ, ОТОПЛЕНИЯ И ОХЛАЖДЕНИЯ - FOR PLUMBING & HYDRONIC APPLICATIONS

Приведенные размеры могут быть изменены. The dimensions specified may be subject to change.



ТРУБЫ PP-RCT PP-RCT PIPES

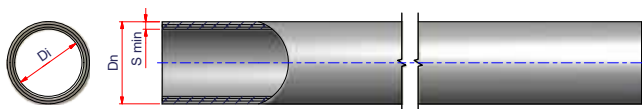

ТРУБА NIRON β МНОГОСЛОЙНАЯ CLIMA PP-RCT

Структура трубы: многослойная
 Материал: PP-RCT + стекловолокно
 Цвет: серый
 Стандарты: UNI EN ISO 15874 - ASTM F 2389 - NSF 14 - DIN 8077 - CSA B137.11
 Диаметры: $\varnothing 400$ ÷ $\varnothing 630$ мм
 Упаковка: отрезки длиной 6,1м

NIRON β CLIMA MULTILAYER PP-RCT PIPE

Pipe structure: Multilayer pipe
 Material: PP-RCT + Fiberglass
 Colour: Grey
 Standards: UNI EN ISO 15874 - ASTM F 2389 - NSF 14 - DIN 8077 - CSA B137.11
 Range: $\varnothing 400$ ÷ $\varnothing 630$ mm
 Packaging: Bar length 6,1m

Применение/Applications:



Код Code	SDR	∅	Упаковка Pack	Палета Q.ty Pallet	кг/м kg/m	л/м l/m	Dn	S min	Di	€/м €/m
SDR 17										
27TNIRCL40017 ⁽¹⁾	17	400	6,1	18,3	27,61	97,64	400	23,7	352,60	639,60
27TNIRCL45017 ⁽¹⁾	17	450	6,1	12,2	34,16	123,54	450	26,7	396,60	820,00
27TNIRCL50017 ⁽¹⁾	17	500	6,1	12,2	42,07	152,47	500	29,7	440,60	1.033,20
27TNIRCL56017 ⁽¹⁾	17	560	6,1	12,2	52,51	191,36	560	33,2	493,60	1.344,80
27TNIRCL63017 ⁽¹⁾	17	630	6,1	12,2	66,34	242,10	630	37,4	555,20	1.849,92

⁽¹⁾ Диаметр не включен в стандарт UNI EN ISO 15874 • ⁽¹⁾ Diameter not included in Standard UNI EN ISO 15874

СИСТЕМЫ ХОЗЯЙСТВЕННО-ПИТЬЕВОГО ВОДОСНАБЖЕНИЯ, ОТОПЛЕНИЯ И ОХЛАЖДЕНИЯ - FOR PLUMBING & HYDRONIC APPLICATIONS

ТРУБЫ PP-RCT PP-RCT PIPES

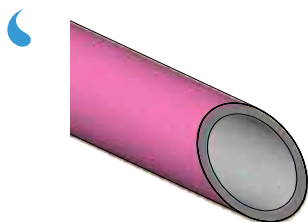

ТРУБА NIRON β ОДНОСЛОЙНАЯ ФИОЛЕТОВАЯ ИЗ PP-RCT

Структура трубы: однослойная
 Материал: PP-RCT
 Цвет: серый с наружным фиолетовым
 Стандарты: UNI EN ISO 15874 - ASTM F 2389 - NSF 14 - DIN 8077 - CSA B137.11
 Диаметры: $\varnothing 20 \div \varnothing 250$ мм
 Упаковка: отрезки длиной 6,1м

NIRON PURPLE β MONOLAYER PP-RCT PIPE

Pipe structure: Monolayer pipe
 Material: PP-RCT
 Colour: Grey with purple outer layer
 Standards: UNI EN ISO 15874 - ASTM F 2389 - NSF 14 - DIN 8077 - CSA B137.11
 Range: $\varnothing 20 \div \varnothing 250$ mm
 Packaging: Bar length 6,1m

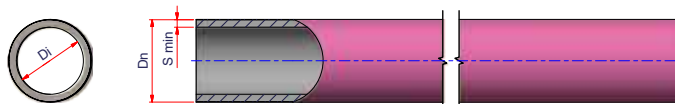

Применение/Applications:



Код Code	SDR	∅	Упаковка Pack	Палета Q.ty Pallet	кг/м kg/m	л/м l/m	Dn	S min	Di	€/м €/m
SDR 7.4										
27TNIRV2073	7.4	20	152,5	4.575	0,15	0,16	20	2,8	14,40	3,44
27TNIRV2573	7.4	25	152,5	3.050	0,23	0,25	25	3,5	18,00	4,92
SDR 9										
27TNIRV329	9	32	91,5	2.013	0,31	0,48	32	3,6	24,80	7,71
SDR 11										
27TNIRV4011	11	40	61	1.220	0,40	0,83	40	3,7	32,60	11,97
27TNIRV5011	11	50	30,5	854	0,63	1,31	50	4,6	40,80	16,40
SDR 17										
27TNIRV6317	17	63	24,4	536,8	1,00	2,41	63	3,8	55,40	26,24
27TNIRV7517	17	75	18,3	366	1,37	3,42	75	4,5	66,00	36,08
27TNIRV9017	17	90	12,2	244	1,99	4,93	90	5,4	79,20	52,48
27TNIRV11017	17	110	6,1	170,8	2,96	7,36	110	6,6	96,80	78,23
27TNIRV12517	17	125	6,1	122	3,84	9,54	125	7,4	110,20	97,58
27TNIRV16017	17	160	6,1	73,2	6,22	15,61	160	9,5	141,00	113,16
27TNIRV20017 ⁽¹⁾	17	200	6,1	48,8	9,76	24,38	200	11,9	176,20	196,80
27TNIRV25017 ⁽¹⁾	17	250	6,1	30,5	15,00	38,15	250	14,8	220,40	295,20

⁽¹⁾ Диаметр не включен в стандарт UNI EN ISO 15874 • ⁽¹⁾ Diameter not included in Standard UNI EN ISO 15874

ДЛЯ ПЕРЕРАБОТАННОЙ ВОДЫ - FOR RECYCLED WATER

Приведенные размеры могут быть изменены. *The dimensions specified may be subject to change.*



СОЕДИНИТЕЛЬНЫЕ ДЕТАЛИ ДЛЯ СВАРКИ ВСТЫК И РАСТРУБНОЙ СВАРКИ POLYFUSION AND BUTT FUSION FITTINGS

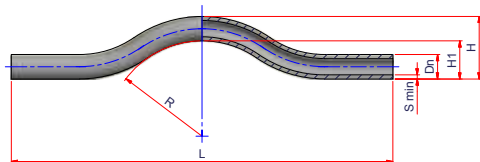
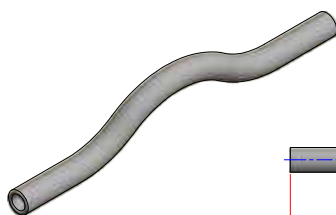

ОБВОДНОЕ КОЛЕНО

Материал: PP-RCT
Стандарты: UNI EN ISO 15874 - ASTM F 2389 - NSF 14
Диаметры: $\varnothing 20 \div \varnothing 32$ мм

CROSSOVER PIPE

Material: PP-RCT
Standards: UNI EN ISO 15874 - ASTM F 2389 - NSF 14
Range: $\varnothing 20 \div \varnothing 32$ mm

Код Code	\varnothing	Упаковка Pack	Палета Q.ty Pallet	кг/шт. Kg/p	Объем м3/шт. Volume m ³ /p	Dn	S min	R	L	H1	H	€/шт. €/p
27NSOR20	20	50	2.600	0,078	0,0003	20	3,4	100	390	39	59	5,25
27NSOR25	25	35	1.820	0,120	0,0005	25	4,2	97,5	390	39	64	9,75
27NSOR32	32	20	1.040	0,185	0,0009	32	5,4	94	390	39	71	19,75

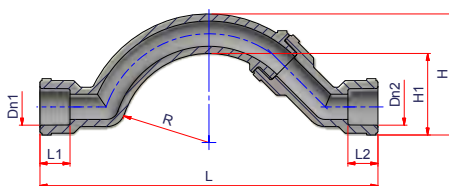
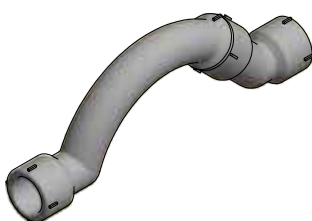

ОБВОДНОЕ КОЛЕНО УКОРочЕННОЕ ВН./ВН.

Материал: PP-RCT
Стандарты: UNI EN ISO 15874 - ASTM F 2389 - NSF 14
Диаметры: $\varnothing 20 \div \varnothing 25$ мм
Примечание: поставляются 2 детали для сварки

COMPACT CROSSOVER F/F

Material: PP-RCT
Standards: UNI EN ISO 15874 - ASTM F 2389 - NSF 14
Range: $\varnothing 20 \div \varnothing 25$ mm
Notes: Supplied in two pieces to be welded

Код Code	\varnothing	Упаковка Pack	Палета Q.ty Pallet	кг/шт. Kg/p	Объем м3/шт. Volume m ³ /p	Dn1	Dn2	R	L1	L2	L	H1	H	€/шт. €/p
27NSOFF20	20	60	2.880	0,047	0,0003	20	20	47,5	16	16	180	43	64	5,75
27NSOFF25	25	30	1.560	0,088	0,0006	25	25	45,5	17	17	182	41	66	10,50

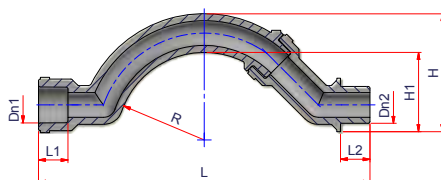
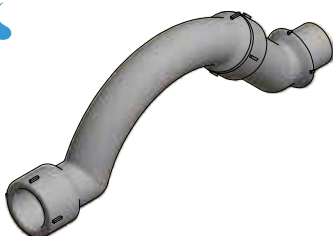

ОБВОДНОЕ КОЛЕНО УКОРочЕННОЕ НАР./ВН.

Материал: PP-RCT
Стандарты: UNI EN ISO 15874 - ASTM F 2389 - NSF 14
Диаметры: $\varnothing 20 \div \varnothing 25$ мм
Примечание: поставляются 2 детали для сварки

COMPACT CROSSOVER M/F

Material: PP-RCT
Standards: UNI EN ISO 15874 - ASTM F 2389 - NSF 14
Range: $\varnothing 20 \div \varnothing 25$ mm
Notes: Supplied in two pieces to be welded

Код Code	\varnothing	Упаковка Pack	Палета Q.ty Pallet	кг/шт. Kg/p	Объем м3/шт. Volume m ³ /p	Dn1	Dn2	R	L1	L2	L	H1	H	€/шт. €/p
27NSOFM20	20	60	2.880	0,045	0,0003	20	20	47,5	16	16	180	43	64	6,00
27NSOFM25	25	30	1.560	0,090	0,0006	25	25	45,5	17	17	182	41	66	11,00

Приведенные размеры могут быть изменены. *The dimensions specified may be subject to change.*

СОЕДИНИТЕЛЬНЫЕ ДЕТАЛИ ДЛЯ СВАРКИ ВСТЫК И РАСТРУБНОЙ СВАРКИ POLYFUSION AND BUTT FUSION FITTINGS

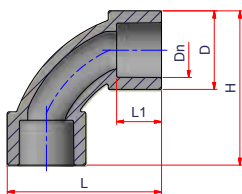

ОТВОД 90° УДЛИНЕННЫЙ

Материал: PP-RCT
Стандарты: UNI EN ISO 15874 - ASTM F 2389 - NSF 14
Диаметры: $\varnothing 20 \div \varnothing 25$ мм

90° BEND LARGE RADIUS

Material: PP-RCT
Standards: UNI EN ISO 15874 - ASTM F 2389 - NSF 14
Range: $\varnothing 20 \div \varnothing 25$ mm

Код Code	\varnothing	Упаковка Pack	Палета Q.ty Pallet	кг/шт. Kg/m	Объем м3/шт. Volume m ³ /p	Dn	D	L1	L	H	€/шт. €/p
27NCLR20	20	70	6.300	0,022	0,0001	20	28	16	55	55	2,75
27NCLR25	25	50	4.500	0,034	0,0002	25	34	16	65	65	3,35

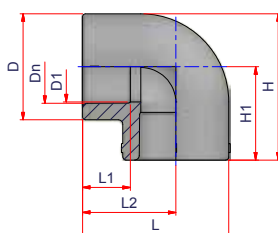

УГОЛЬНИК 90°

Материал: PP-RCT
Стандарты: UNI EN ISO 15874 - ASTM F 2389 - NSF 14
Диаметры: $\varnothing 20 \div \varnothing 125$ мм

90° ELBOW

Material: PP-RCT
Standards: UNI EN ISO 15874 - ASTM F 2389 - NSF 14
Range: $\varnothing 20 \div \varnothing 125$ mm

Код Code	\varnothing	Упаковка Pack	Палета Q.ty Pallet	кг/шт. Kg/p	Объем м3/шт. Volume m ³ /p	Dn	D1	D	L1	L2	L	H1	H	€/шт. €/p
27NG20	20	200	10.400	0,019	0,0001	20	16,5	29	16	27	41,5	27	41,5	1,90
27NG25	25	100	5.200	0,033	0,0002	25	23,5	35,5	16	31	49	31	49	2,40
27NG32	32	50	2.600	0,063	0,0004	32	30	46	20	37	60	37	60	3,50
27NG40	40	40	2.080	0,099	0,0005	40	36	56	22	43	71	43	71	5,40
27NG50	50	20	1.040	0,188	0,0010	50	46	70	25	51	86	51	86	11,60
27NG63	63	25	675	0,328	0,0014	63	59	88	29	62	106	62	106	17,85
27NG75	75	15	405	0,463	0,0024	75	70	101	33	73	123,5	73	123,5	39,65
27NG90	90	10	270	0,800	0,0036	90	86	113	37	82,5	139	82,5	139	65,75
27NG110	110	4	108	1,375	0,0090	110	100	146	43	100	173	100	173	93,00
27NG125	125	4	108	2,050	0,0090	125	113	165	47,5	125	207,5	125	207,5	142,50

Приведенные размеры могут быть изменены. *The dimensions specified may be subject to change.*



СОЕДИНИТЕЛЬНЫЕ ДЕТАЛИ ДЛЯ СВАРКИ ВСТЫК И РАСТРУБНОЙ СВАРКИ POLYFUSION AND BUTT FUSION FITTINGS

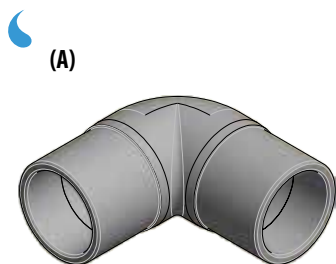

(A)

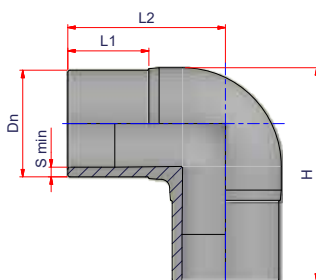

УГОЛЬНИК 90° С УДЛИНЕННЫМИ ПАТРУБКАМИ (SDR 7.4)

Материал: PP-RCT
Стандарты: UNI EN ISO 15874 - ASTM F 2389 - NSF 14
Диаметры: $\varnothing 63 \div \varnothing 355$ мм

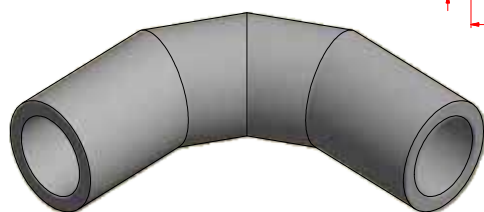

(B)

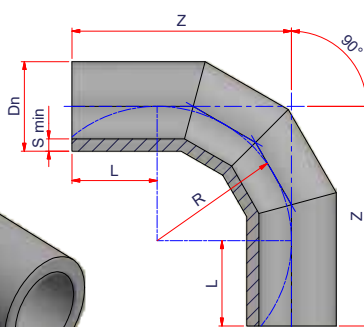

90° ELBOW - LONG SPIGOT (SDR 7,4)

Material: PP-RCT
Standards: UNI EN ISO 15874 - ASTM F 2389 - NSF 14
Range: $\varnothing 63 \div \varnothing 355$ mm

SDR 7,4

Код Code	Тип Type	\varnothing	Упаковка Pack	Палета Q.ty Pallet	кг/шт. Kg/p	Объем м ³ /шт. Volume m ³ /p	Dn	S min	L1	L2	L	H	Z	R	€/шт. €/p
27NG907363MM	A	63	45	540	0,370	0,0018	63	8,6	70	120	-	154	-	-	30,00
27NG907363MMB	B	63	1	-	-	-	63	8,6	-	-	110	-	165	95	290,00
27NG907375MM	A	75	1	-	0,610	-	75	10,3	70	130	-	162	-	-	50,00
27NG907375MMB	B	75	1	-	-	-	75	10,3	-	-	110	-	195	112,5	290,00
27NG907390MM	A	90	24	288	0,979	0,0033	90	12,3	89	146	-	197	-	-	80,00
27NG907390MMB	B	90	1	-	-	-	90	12,3	-	-	110	-	245	135	290,00
27NG9073110MM	A	110	1	-	1,630	-	110	15,1	87	155	-	212,5	-	-	115,00
27NG9073110MMB	B	110	1	-	-	-	110	15,1	-	-	150	-	315	165	290,00
27NG9073125MM	A	125	1	-	2,390	-	125	17,1	95	185	-	250,5	-	-	145,00
27NG9073125MMB	B	125	1	-	-	-	125	17,1	-	-	125	-	305	180	290,00
27NG9073160MM	A	160	55	110	3,320	-	160	21,9	101	210	-	293,5	-	-	165,00
27NG9073160MMB	B	160	1	-	-	-	160	21,9	-	-	150	-	390	240	290,00
27NG9073200MMB ⁽¹⁾	B	200	30	-	6,050	-	200	27,4	-	-	150	-	450	300	400,00
27NG9073250MMB ⁽¹⁾	B	250	6	-	10,140	-	250	34,2	-	-	250	-	625	375	600,00
27NG9073315MMB ⁽¹⁾	B	315	1	-	18,150	-	315	41,1	-	-	300	-	773	473	1.200,00
27NG9073355MMB ⁽¹⁾	B	355	1	-	24,200	-	355	48,5	-	-	300	-	833	533	1.700,00

⁽¹⁾ Диаметр не включен в стандарт UNI EN ISO 15874. ⁽²⁾ Diameter not included in Standard UNI EN ISO 15874

СОЕДИНИТЕЛЬНЫЕ ДЕТАЛИ ДЛЯ СВАРКИ ВСТЫК И РАСТРУБНОЙ СВАРКИ POLYFUSION AND BUTT FUSION FITTINGS

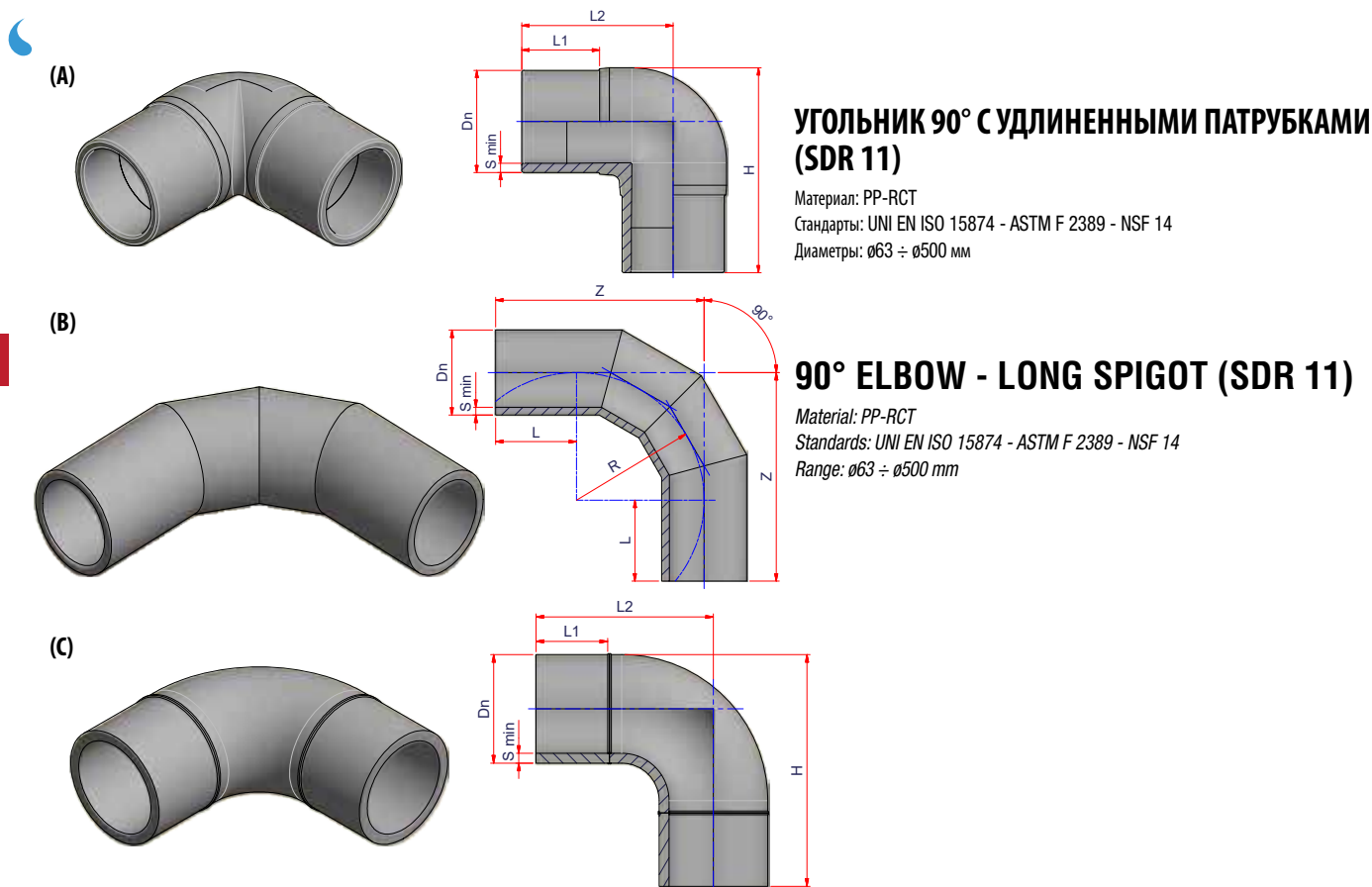

Код Code	Тип Type	Ø	Упаковка Pack	Палета Q.ty Pallet	кг/шт. Kg/p	Объем м³/шт. Volume m³/p	Dn	S min	L1	L2	L	H	Z	R	€/шт. €/p
27NG901163MM	A	63	50	600	0,289	0,0016	63	5,8	70	120	-	154	-	-	25,00
27NG901175MM	A	75	30	360	0,457	0,0027	75	6,8	75	130	-	171	-	-	45,00
27NG901190MM	A	90	24	288	0,680	0,0033	90	8,2	90	148,5	-	197	-	-	70,00
27NG901190MMB	B	90	1	-	-	-	90	8,2	-	-	110	-	245	135	220,00
27NG9011110MM	A	110	12	144	0,807	0,0053	110	10,0	87	160	-	221	-	-	90,00
27NG9011110MMB	B	110	1	-	-	-	110	10,0	-	-	150	-	315	165	220,00
27NG9011125MM	A	125	24	96	2,169	0,0090	125	11,4	95	184	-	250	-	-	115,00
27NG9011125MMB	B	125	1	-	-	-	125	11,4	-	-	125	-	305	180	220,00
27NG9011160MM	A	160	24	48	2,920	0,0212	160	14,6	110	217	-	303	-	-	135,00
27NG9011160MMB	B	160	1	-	-	-	160	14,6	-	-	150	-	390	240	220,00
27NG9011200MM ⁽¹⁾	A	200	30	30	5,500	0,0301	200	18,2	117	250	-	356,5	-	-	340,00
27NG9011200MMB ⁽¹⁾	B	200	1	-	-	-	200	18,2	-	-	200	-	450	300	450,00
27NG9011250MM ⁽¹⁾	A	250	7	14	9,210	0,0727	250	22,7	135	305	-	435	-	-	560,00
27NG9011250MMB ⁽¹⁾	B	250	1	-	-	-	250	22,7	-	-	250	-	625	375	700,00
27NG9011315MMA ⁽¹⁾	A	315	6	6	20,000	0,1504	315	28,6	173	373	-	530	-	-	1.527,00
27NG9011315MMB ⁽¹⁾	B	315	1	-	16,500	-	315	28,6	-	-	300	-	773	473	990,00
27NG9011355MMB ⁽¹⁾	B	355	1	-	22,000	-	355	32,5	-	-	300	-	833	533	1.400,00
27NG9011355MMC ⁽¹⁾	C	355	1	-	-	-	355	32,2	210	550	-	727,5	-	-	3.770,00
27NG9011400MMB ⁽¹⁾	B	400	1	-	27,000	-	400	36,3	-	-	300	-	900	600	1.900,00
27NG9011400MMC ⁽¹⁾	C	400	1	-	-	-	400	36,3	300	645	-	845	-	-	5.230,00
27NG9011450MMB ⁽¹⁾	B	450	1	-	-	-	450	40,9	-	-	300	-	975	675	2.500,00
27NG9011450MMC ⁽¹⁾	C	450	1	-	-	-	450	40,9	300	745	-	970	-	-	6.570,00
27NG9011500MMB ⁽¹⁾	B	500	1	-	-	-	500	45,4	-	-	300	-	1100	750	4.800,00

⁽¹⁾ Диаметр не включен в стандарт UNI EN ISO 15874 • ⁽¹⁾ Diameter not included in Standard UNI EN ISO 15874

Приведенные размеры могут быть изменены. The dimensions specified may be subject to change.



СОЕДИНИТЕЛЬНЫЕ ДЕТАЛИ ДЛЯ СВАРКИ ВСТЫК И РАСТРУБНОЙ СВАРКИ POLYFUSION AND BUTT FUSION FITTINGS

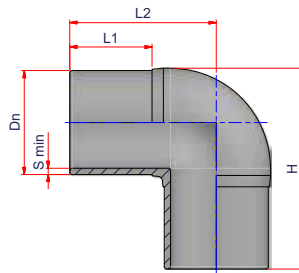
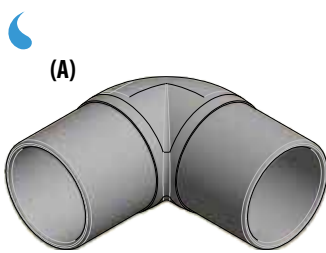

УГОЛЬНИК 90° С УДЛИНЕННЫМИ ПАТРУБКАМИ (SDR 17)

Материал: PP-RCT
Стандарты: UNI EN ISO 15874 - ASTM F 2389 - NSF 14
Диаметры: $\varnothing 63 \div \varnothing 630$ мм

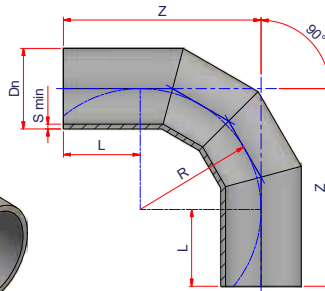
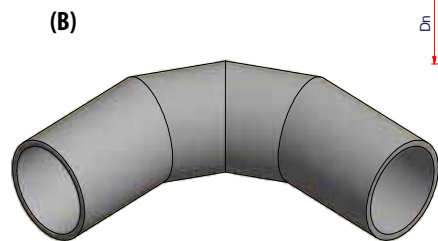

90° ELBOW - LONG SPIGOT (SDR 17)

Material: PP-RCT
Standards: UNI EN ISO 15874 - ASTM F 2389 - NSF 14
Range: $\varnothing 63 \div \varnothing 630$ mm

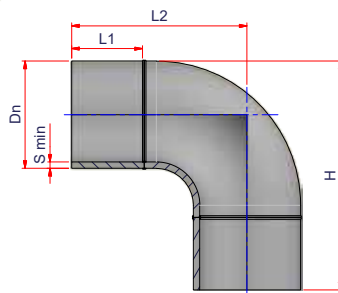

Код Code	Тип Type	\varnothing	Упаковка Pack	Палета Qty/Pallet	кг/шт. Kg/p	Объем м ³ /шт. Volume m ³ /p	Dn	S min	L1	L2	L	H	Z	R	€/шт. €/p
27NG901763MM	A	63	50	600	0,270	0,0016	63	3,8	70	120	-	154	-	-	25,00
27NG901775MM	A	75	30	360	0,380	0,0027	75	4,5	75	130	-	171	-	-	45,00
27NG901790MM	A	90	20	240	0,540	0,0040	90	5,4	89	146	-	197	-	-	60,00
27NG901790MMB	B	90	1	-	-	-	90	5,4	-	-	110	-	245	135	185,00
27NG9017110MM	A	110	14	168	0,810	0,0057	110	6,6	87	155	-	212,5	-	-	75,00
27NG9017110MMB	B	110	1	-	-	-	110	6,6	-	-	150	-	315	165	185,00
27NG9017125MM	A	125	8	96	1,240	0,0100	125	7,4	95	185	-	250,5	-	-	100,00
27NG9017125MMB	B	125	1	-	-	-	125	7,4	-	-	125	-	305	180	185,00
27NG9017160MM	A	160	55	55	2,220	0,0164	160	9,5	101	210	-	293,5	-	-	125,00
27NG9017160MMB	B	160	1	-	-	-	160	9,5	-	-	150	-	390	240	185,00
27NG9017200MM ⁽¹⁾	A	200	16	32	4,280	0,0318	200	11,9	116	250	-	354	-	-	265,00
27NG9017200MMB ⁽¹⁾	B	200	1	-	-	-	200	11,9	-	-	150	-	450	300	400,00
27NG9017250MM ⁽¹⁾	A	250	15	30	8,000	0,0339	250	14,8	135	305	-	435	-	-	410,00
27NG9017250MMB ⁽¹⁾	B	250	1	-	-	-	250	14,8	-	-	250	-	625	375	600,00
27NG9017315MMA ⁽¹⁾	A	315	4	8	16,500	0,1272	315	18,7	173	373	-	530	-	-	1.350,00
27NG9017315MMB ⁽¹⁾	B	315	1	-	15,000	-	315	18,7	-	-	300	-	773	473	700,00
27NG9017355MMB ⁽¹⁾	B	355	1	-	20,000	-	355	21,1	-	-	300	-	833	533	900,00
27NG9017355MMC ⁽¹⁾	C	355	1	-	-	-	355	21,1	210	550	-	727,5	-	-	2.435,00
27NG9017400MMB ⁽¹⁾	B	400	1	-	25,000	-	400	23,7	-	-	300	-	900	600	1.150,00
27NG9017400MMC ⁽¹⁾	C	400	1	-	-	-	400	23,7	300	640	-	840	-	-	3.383,00
27NG9017450MMB ⁽¹⁾	B	450	1	-	30,000	-	450	26,7	-	-	300	-	975	675	1.500,00
27NG9017450MMC ⁽¹⁾	C	450	1	-	-	-	450	26,7	300	745	-	970	-	-	-
27NG9017500MMB ⁽¹⁾	B	500	1	-	35,000	-	500	29,7	-	-	350	-	1100	750	2.070,00
27NG9017560MMB ⁽¹⁾	B	560	1	-	40,000	-	560	33,2	-	-	350	-	1190	840	2.800,00
27NG9017630MMB ⁽¹⁾	B	630	1	-	50,000	-	630	37,4	-	-	350	-	1295	945	4.000,00

⁽¹⁾ Диаметр не включен в стандарт UNI EN ISO 15874. ⁽²⁾ Diameter not included in Standard UNI EN ISO 15874

Приведенные размеры могут быть изменены. The dimensions specified may be subject to change.

СОЕДИНИТЕЛЬНЫЕ ДЕТАЛИ ДЛЯ СВАРКИ ВСТЫК И РАСТРУБНОЙ СВАРКИ POLYFUSION AND BUTT FUSION FITTINGS



(A)

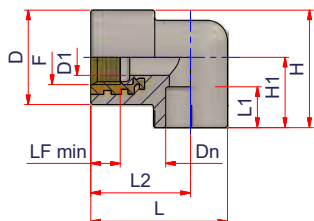

УГОЛЬНИК 90° С ВНУТРЕННЕЙ РЕЗЬБОЙ

Материал: PP-RCT - Латунь
Стандарты: UNI EN ISO 15874 - ASTM F 2389 - NSF 14
Диаметры: $\varnothing 20$ мм x 1/2" ÷ $\varnothing 63$ мм x 2"

(B)

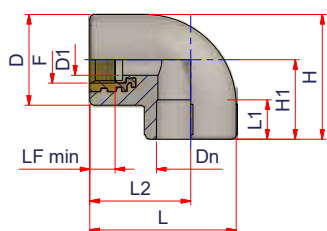
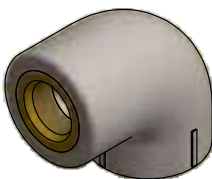

FEMALE THREADED 90° ELBOW

Material: PP-RCT - Brass
Standards: UNI EN ISO 15874 - ASTM F 2389 - NSF 14
Range: $\varnothing 20$ mm x 1/2" ÷ $\varnothing 63$ mm x 2"

(C)

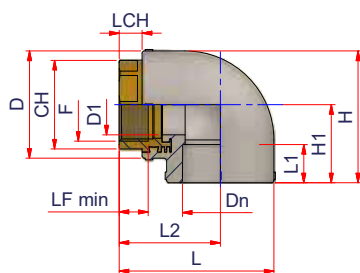
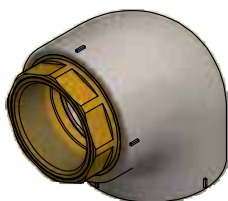

Код Code	Тип Type	Ø	Упаковка Pack	Палета Q.ty Pallet	кг/шт. Kg/p	Объем м3/шт. Volume m³/p	Dn	D1	D	F	LF min	L1	L2	L	H1	H	CH	LCH	€/шт. €/p
27NGF2012L	A	20 x 1/2"	60	5.400	0,073	0,0002	20	14	37	1/2"	11,5	16	39	53,5	27,5	46	-	-	10,00
27NGF2512L	A	25 x 1/2"	50	4.500	0,082	0,0002	25	14	37	1/2"	11,5	17	39	56,5	30,5	49	-	-	10,00
27NGF2534L	A	25 x 3/4"	50	4.500	0,112	0,0002	25	18,5	42	3/4"	13,2	17	39	56,5	30,5	51,5	-	-	13,00
27NGF3212L	B	32 x 1/2"	35	3.150	0,098	0,0003	32	14	42	1/2"	11,5	18	46	67	36	57	-	-	15,00
27NGF3234L	B	32 x 3/4"	35	3.150	0,121	0,0002	32	18,5	54	3/4"	13,2	18	46	67	36	57	-	-	15,00
27NGF321L	B	32 x 1"	30	2.700	0,187	0,0004	32	24	42	1"	18,0	20	46	67	47	74	-	-	35,00
27NGF401L	B	40 x 1"	20	1.800	0,240	0,0005	40	24	57	1"	18,0	20	52	79	43	72	-	-	50,00
27NGF50114L	C	50 x 1 1/4"	10	960	0,400	0,0010	50	33	70	1 1/4"	21,4	25	66	101	51	86	46	15	55,00
27NGF50112L	C	50 x 1 1/2"	10	880	0,500	0,0010	50	38,5	70	1 1/2"	19,0	25	66	101	51	86	55	15	100,00
27NGF63112L	C	63 x 1 1/2"	4	360	0,750	0,0024	63	39,5	88	1 1/2"	19,0	29	77	121	62	106	55	15	110,00
27NGF632L	C	63 x 2"	6	540	0,717	0,0018	63	50	88	2"	23,7	29	82	126	62	106	65	20	130,00

НЕОБХОДИМО ПРОВЕРИТЬ ХИМИЧЕСКУЮ СОВМЕСТИМОСТЬ ЛАТУННОЙ ВСТАВКИ / THE CHEMICAL COMPATIBILITY OF THE INSERT SHALL BE CHECKED WITH THE USE

Приведенные размеры могут быть изменены. *The dimensions specified may be subject to change.*



СОЕДИНИТЕЛЬНЫЕ ДЕТАЛИ ДЛЯ СВАРКИ ВСТЫК И РАСТРУБНОЙ СВАРКИ POLYFUSION AND BUTT FUSION FITTINGS



СТАНДАРТ ЛАТУНИ
STANDARD BRASS

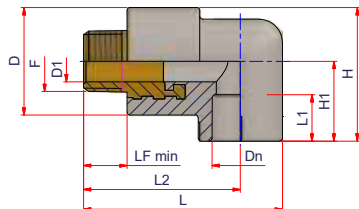

УГОЛЬНИК 90° С НАРУЖНОЙ РЕЗЬБОЙ

Материал: PP-RCT - Латунь
Стандарты: UNI EN ISO 15874 - ASTM F 2389 - NSF 14
Диаметры: $\varnothing 20 \text{ мм} \times 1/2'' \div \varnothing 32 \text{ мм} \times 1''$

MALE THREADED 90° ELBOW

Material: PP-RCT - Brass
Standards: UNI EN ISO 15874 - ASTM F 2389 - NSF 14
Range: $\varnothing 20 \text{ mm} \times 1/2'' \div \varnothing 32 \text{ mm} \times 1''$

Код Code	\varnothing	Упаковка Pack	Палета Q.ty Pallet	кг/шт. Kg/p	Объем м ³ /шт. Volume m ³ /p	Dn	D1	D	F	LF min	L1	L2	L	H1	H	€/шт. €/p
27NGM2012L	20 x 1/2"	60	5.400	0,108	0,0002	20	14	37	1/2"	13,2	16	54	68,5	27,5	46	13,00
27NGM2512L	25 x 1/2"	50	4.500	0,111	0,0002	25	14	37	1/2"	13,2	17	54	71,5	30,5	49	13,00
27NGM2534L	25 x 3/4"	40	3.600	0,155	0,0002	25	18,5	42	3/4"	14,5	17	54	73,5	30,5	51,5	15,00
27NGM3212L	32 x 1/2"	30	2.700	0,136	0,0003	32	14	42	1/2"	13,2	18	61	82	36	57	17,00
27NGM3234L	32 x 3/4"	30	2.700	0,160	0,0003	32	18,5	42	3/4"	14,5	18	61	84	36	57	17,00
27NGM321L	32 x 1"	25	2.250	0,300	0,0004	32	24	54	1"	16,8	20	65	86,5	47	74	33,00

НЕОБХОДИМО ПРОВЕРИТЬ ХИМИЧЕСКУЮ СОВМЕСТИМОСТЬ ЛАТУННОЙ ВСТАВКИ / THE CHEMICAL COMPATIBILITY OF THE INSERT SHALL BE CHECKED WITH THE USE



СТАНДАРТ ЛАТУНИ
STANDARD BRASS

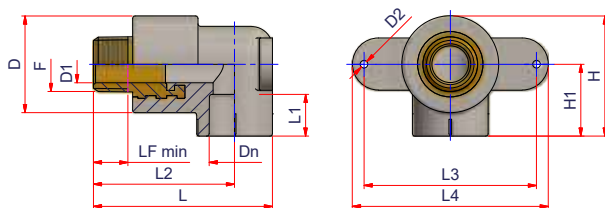
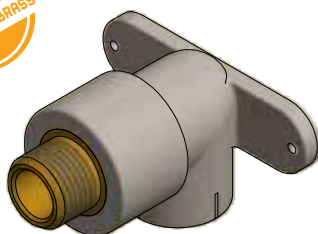

УГОЛЬНИК 90° С НАРУЖНОЙ РЕЗЬБОЙ С КРЕПЛЕНИЯМИ

Материал: PP-RCT - Латунь
Стандарты: UNI EN ISO 15874 - ASTM F 2389 - NSF 14
Диаметры: $\varnothing 20 \text{ мм} \times 3/8'' \div \varnothing 20 \text{ мм} \times 1/2''$

MALE THREADED 90° ELBOW WITH DOUBLE HANGER

Material: PP-RCT - Brass
Standards: UNI EN ISO 15874 - ASTM F 2389 - NSF 14
Range: $\varnothing 20 \text{ mm} \times 3/8'' \div \varnothing 20 \text{ mm} \times 1/2''$

Код Code	\varnothing	Упаковка Pack	Палета Q.ty Pallet	кг/шт. Kg/p	Объем м ³ /шт. Volume m ³ /p	Dn	D1	D2	D	F	LF min	L1	L2	L3	L4	L	H1	H	€/шт. €/p
27NGTM2038L	20 x 3/8"	40	3.840	0,092	0,0002	20	11	3	37	3/8"	11,0	16	50	66	75	64,5	27,5	46	13,00
27NGTM2012L	20 x 1/2"	40	3.840	0,110	0,0002	20	14	3	37	1/2"	13,2	16	54	66	75	68,5	27,5	46	13,00

НЕОБХОДИМО ПРОВЕРИТЬ ХИМИЧЕСКУЮ СОВМЕСТИМОСТЬ ЛАТУННОЙ ВСТАВКИ / THE CHEMICAL COMPATIBILITY OF THE INSERT SHALL BE CHECKED WITH THE USE

СОЕДИНИТЕЛЬНЫЕ ДЕТАЛИ ДЛЯ СВАРКИ ВСТЫК И РАСТРУБНОЙ СВАРКИ POLYFUSION AND BUTT FUSION FITTINGS

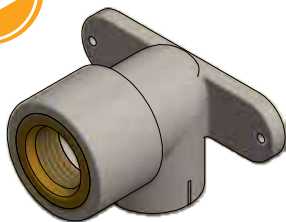

УГОЛЬНИК 90° С ВНУТРЕННЕЙ РЕЗЬБОЙ С КРЕПЛЕНИЯМИ

Материал: PP-RCT - Латунь
Стандарты: UNI EN ISO 15874 - ASTM F 2389 - NSF 14
Диаметры: $\varnothing 20$ мм x 3/8" ÷ $\varnothing 20$ мм x 1/2"

FEMALE THREADED 90° ELBOW WITH DOUBLE HANGER

Material: PP-RCT - Brass
Standards: UNI EN ISO 15874 - ASTM F 2389 - NSF 14
Range: $\varnothing 20$ mm x 3/8" ÷ $\varnothing 20$ mm x 1/2"

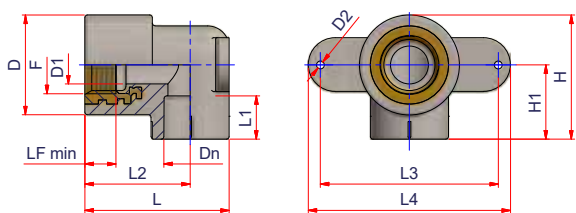

Код Code	\varnothing	Упаковка Pack	Палета Q.ty Pallet	кг/шт. Kg/p	Объем м3/шт. Volume m ³ /p	Dn	D1	D2	D	F	LF min	L1	L2	L3	L4	L	H1	H	€/шт. €/p
27NGTF2012L	20 x 1/2"	40	3.520	0,075	0,0002	20	14	3	37	1/2"	13,2	16	54	66	75	64,5	27,5	46	10,00

НЕОБХОДИМО ПРОВЕРИТЬ ХИМИЧЕСКУЮ СОВМЕСТИМОСТЬ ЛАТУННОЙ ВСТАВКИ / THE CHEMICAL COMPATIBILITY OF THE INSERT SHALL BE CHECKED WITH THE USE

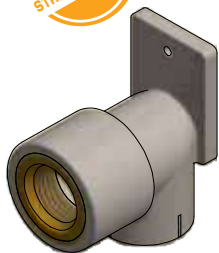

УГОЛЬНИК 90° С ВНУТРЕННЕЙ РЕЗЬБОЙ С КРЕПЛЕНИЯМИ

Материал: PP-RCT - Латунь
Стандарты: UNI EN ISO 15874 - ASTM F 2389 - NSF 14
Диаметры: $\varnothing 20$ мм x 1/2"

FEMALE THREADED 90° ELBOW WITH HANGER

Material: PP-RCT - Brass
Standards: UNI EN ISO 15874 - ASTM F 2389 - NSF 14
Range: $\varnothing 20$ mm x 1/2"

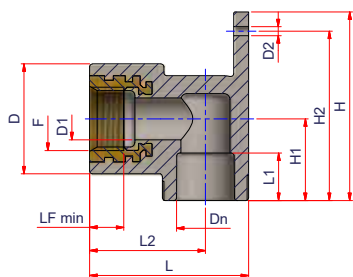

Код Code	\varnothing	Упаковка Pack	Палета Q.ty Pallet	кг/шт. Kg/p	Объем м3/шт. Volume m ³ /p	Dn	D1	D2	D	F	LF min	L1	L2	L	H1	H2	H	€/шт. €/p
27NTER2012L	20 x 1/2"	40	3.600	0,083	0,0003	20	14	3	37	1/2"	11,5	16	39	53,5	27,5	57	63,5	10,00

НЕОБХОДИМО ПРОВЕРИТЬ ХИМИЧЕСКУЮ СОВМЕСТИМОСТЬ ЛАТУННОЙ ВСТАВКИ / THE CHEMICAL COMPATIBILITY OF THE INSERT SHALL BE CHECKED WITH THE USE

Приведенные размеры могут быть изменены. *The dimensions specified may be subject to change.*



СОЕДИНИТЕЛЬНЫЕ ДЕТАЛИ ДЛЯ СВАРКИ ВСТЫК И РАСТРУБНОЙ СВАРКИ POLYFUSION AND BUTT FUSION FITTINGS

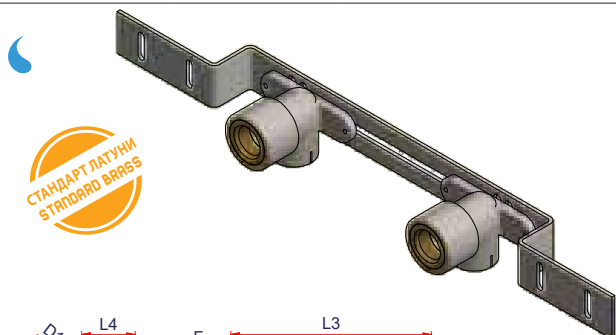

МОНТАЖНЫЙ КОМПЛЕКТ ДЛЯ СМЕСИТЕЛЯ ДЛЯ ВАННЫ

Материал: PP-RCT - Латунь - Металл
Стандарты: UNI EN ISO 15874 - ASTM F 2389 - NSF 14
Диаметры: $\varnothing 20$ мм x 1/2"

ADJUSTABLE BATHTUB SET

Material: PP-RCT - Brass - Metal
Standards: UNI EN ISO 15874 - ASTM F 2389 - NSF 14
Range: $\varnothing 20$ mm x 1/2"

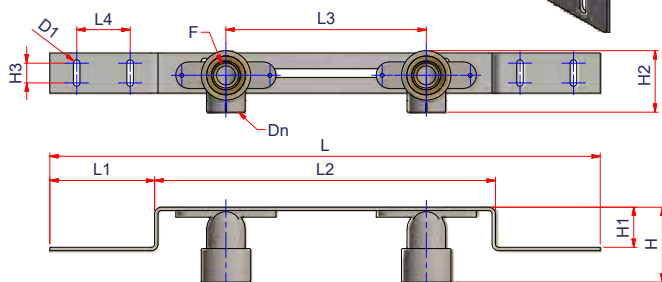

Код Code	\varnothing	Упаковка Pack	Палета Q.ty Pallet	кг/шт. Kg/p	Объем м3/шт. Volume m ³ /p	Dn	F	L1	L2	L3	L4	L	H1	H2	H3	H	D1	€/шт. €/p
27NGVRF2012L	20 x 1/2"	12	624	0,388	0,0014	20	1/2"	77,5	255	150	40	410	30	46	15	56	5	31,50

НЕОБХОДИМО ПРОВЕРИТЬ ХИМИЧЕСКУЮ СОВМЕСТИМОСТЬ ЛАТУННОЙ ВСТАВКИ / THE CHEMICAL COMPATIBILITY OF THE INSERT SHALL BE CHECKED WITH THE USE

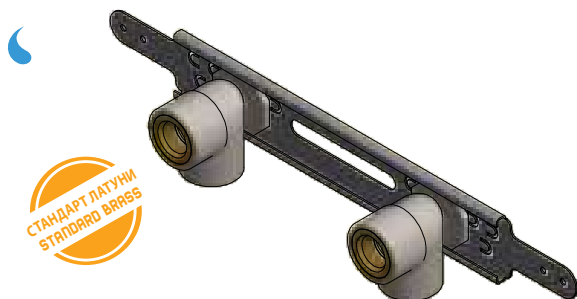

МОНТАЖНЫЙ КОМПЛЕКТ ДЛЯ СМЕСИТЕЛЯ ДЛЯ ВАННЫ С ОДНОРАЗОВОЙ ПЛАНКОЙ

Материал: PP-RCT - Латунь - Металл
Стандарты: UNI EN ISO 15874 - ASTM F 2389 - NSF 14
Диаметры: $\varnothing 20$ мм x 1/2" ÷ $\varnothing 25$ мм x 1/2"

COMPLETE BATHTUB SET WITH DISPOSABLE TEMPLATE

Material: PP-RCT - Brass - Metal
Standards: UNI EN ISO 15874 - ASTM F 2389 - NSF 14
Range: $\varnothing 20$ mm x 1/2" ÷ $\varnothing 25$ mm x 1/2"

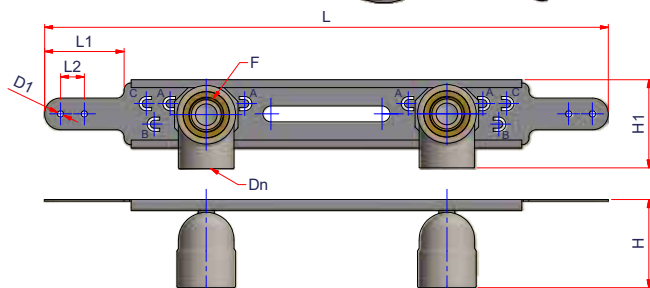

Код Code	\varnothing	Упаковка Pack	Палета Q.ty Pallet	кг/шт. Kg/p	Объем м3/шт. Volume m ³ /p	Dn	F	L1	L2	L	H1	H	D1	A-A	B-A	B-B	C-C	€/шт. €/p
27NGVF2012L	20 x 1/2"	40	3.520	0,308	0,0014	20	1/2"	50	15	354	50,5	55,5	4	150	160	170	180	25,00
27NGVF2512L	25 x 1/2"	12	624	0,317	0,0014	25	1/2"	50	15	354	56	55,5	4	150	160	170	180	30,00

НЕОБХОДИМО ПРОВЕРИТЬ ХИМИЧЕСКУЮ СОВМЕСТИМОСТЬ ЛАТУННОЙ ВСТАВКИ / THE CHEMICAL COMPATIBILITY OF THE INSERT SHALL BE CHECKED WITH THE USE

СОЕДИНИТЕЛЬНЫЕ ДЕТАЛИ ДЛЯ СВАРКИ ВСТЫК И РАСТРУБНОЙ СВАРКИ POLYFUSION AND BUTT FUSION FITTINGS



СТАНДАРТ ЛАТУНИ
STANDARD BRASS

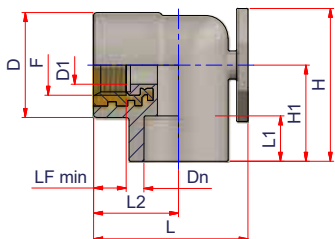

УГОЛЬНИК С ВНУТРЕННЕЙ РЕЗЬБОЙ ДЛЯ СМЕСИТЕЛЯ ДЛЯ ВАННЫ

Материал: PP-RCT - Латунь
Стандарты: UNI EN ISO 15874 - ASTM F 2389 - NSF 14
Диаметры: $\varnothing 20$ мм x 1/2" ÷ $\varnothing 25$ мм x 1/2"

FEMALE THREADED 90° ELBOW FOR BATHTUB SET

Material: PP-RCT - Brass
Standards: UNI EN ISO 15874 - ASTM F 2389 - NSF 14
Range: $\varnothing 20$ mm x 1/2" ÷ $\varnothing 25$ mm x 1/2"

Код Code	\varnothing	Упаковка Pack	Палета Q.ty Pallet	кг/шт. Kg/p	Объем м3/шт. Volume m ³ /p	Dn	D1	D	F	LF min	L1	L2	L	H1	H	€/шт. €/p
27NGOF2012L	20 x 1/2"	40	3.600	0,081	0,0002	20	14	37	1/2"	11,5	16	30	54,5	28,5	48,5	25,00
27NGOF2512L	25 x 1/2"	40	3.600	0,086	0,0002	25	14	37	1/2"	11,5	16	30	54,5	34	54	35,00

НЕОБХОДИМО ПРОВЕРИТЬ ХИМИЧЕСКУЮ СОВМЕСТИМОСТЬ ЛАТУННОЙ ВСТАВКИ / THE CHEMICAL COMPATIBILITY OF THE INSERT SHALL BE CHECKED WITH THE USE



СТАНДАРТ ЛАТУНИ
STANDARD BRASS

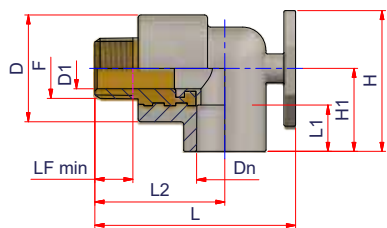
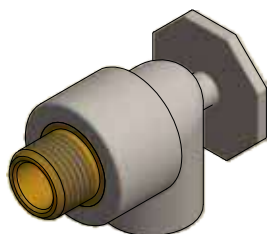

УГОЛЬНИК С НАРУЖНОЙ РЕЗЬБОЙ ДЛЯ СМЕСИТЕЛЯ ДЛЯ ВАННЫ

Материал: PP-RCT - Латунь
Стандарты: UNI EN ISO 15874 - ASTM F 2389 - NSF 14
Диаметры: $\varnothing 20$ мм x 1/2"

MALE THREADED 90° ELBOW FOR BATHTUB SET

Material: PP-RCT - Brass
Standards: UNI EN ISO 15874 - ASTM F 2389 - NSF 14
Range: $\varnothing 20$ mm x 1/2"

Код Code	\varnothing	Упаковка Pack	Палета Q.ty Pallet	кг/шт. Kg/p	Объем м3/шт. Volume m ³ /p	Dn	D1	D	F	LF min	L1	L2	L	H1	H	€/шт. €/p
27NGOM2012L	20 x 1/2"	40	3.840	0,111	0,0002	20	14	37	1/2"	13,2	16	45	69,5	28,5	48,5	32,00

НЕОБХОДИМО ПРОВЕРИТЬ ХИМИЧЕСКУЮ СОВМЕСТИМОСТЬ ЛАТУННОЙ ВСТАВКИ / THE CHEMICAL COMPATIBILITY OF THE INSERT SHALL BE CHECKED WITH THE USE

Приведенные размеры могут быть изменены. *The dimensions specified may be subject to change.*



СОЕДИНИТЕЛЬНЫЕ ДЕТАЛИ ДЛЯ СВАРКИ ВСТЫК И РАСТРУБНОЙ СВАРКИ POLYFUSION AND BUTT FUSION FITTINGS

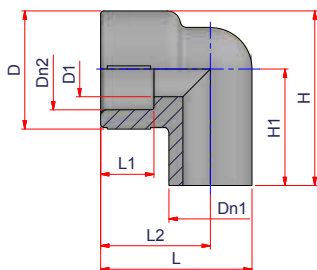

УГОЛЬНИК 90° НАРУЖНОЕ / ВНУТРЕННЕЕ СОЕДИНЕНИЕ

Материал: PP-RCT
Стандарты: UNI EN ISO 15874 - ASTM F 2389 - NSF 14
Диаметры: $\varnothing 20 \div \varnothing 40$ мм

MALE/FEMALE 90° ELBOW

Material: PP-RCT
Standards: UNI EN ISO 15874 - ASTM F 2389 - NSF 14
Range: $\varnothing 20$ mm \div $\varnothing 40$ mm

Код Code	\varnothing	Упаковка Pack	Палета Q.ty Pallet	кг/шт. Kg/p	Объем м3/шт. Volume m ³ /p	Dn1	Dn2	D1	D	L1	L2	L	H1	H	€/шт. €/p
27NGMF20	20	100	8.800	0,015	0,0001	20	20	13,2	30	16	29	39	28,5	43,5	2,00
27NGMF25	25	60	5.400	0,024	0,0001	25	25	16,6	35	16	33	45,5	35	52,5	2,50
27NGMF32	32	50	4.500	0,056	0,0002	32	32	24	43	20	34	50	47,5	68,5	3,50
27NGMF40	40	30	2.700	0,097	0,0004	40	40	24	43	20	34	50	47,5	68,5	5,25



СТАНДАРТ ЛАТУНИ
STANDARD BRASS

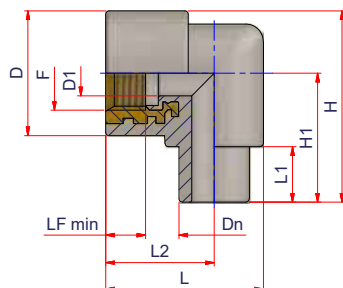

УГОЛЬНИК 90° НАРУЖНАЯ/ВНУТРЕННЯЯ РЕЗЬБА

Материал: PP-RCT - Латунь
Стандарты: UNI EN ISO 15874 - ASTM F 2389 - NSF 14
Диаметры: $\varnothing 20$ мм x 1/2"

MALE/FEMALE THREADED 90° ELBOW

Material: PP-RCT - Brass
Standards: UNI EN ISO 15874 - ASTM F 2389 - NSF 14
Range: $\varnothing 20$ mm x 1/2"

Код Code	\varnothing	Упаковка Pack	Палета Q.ty Pallet	кг/шт. Kg/p	Объем м3/шт. Volume m ³ /p	Dn	D1	D	F	LF min	L1	L2	L	H1	H	€/шт. €/p
27NGMFF2012L	20 x 1/2"	60	5.400	0,077	0,0001	20	13,2	36	1/2"	11,5	16	31	45	37	55	10,00

НЕОБХОДИМО ПРОВЕРИТЬ ХИМИЧЕСКУЮ СОВМЕСТИМОСТЬ ЛАТУННОЙ ВСТАВКИ / THE CHEMICAL COMPATIBILITY OF THE INSERT SHALL BE CHECKED WITH THE USE

СОЕДИНИТЕЛЬНЫЕ ДЕТАЛИ ДЛЯ СВАРКИ ВСТЫК И РАСТРУБНОЙ СВАРКИ POLYFUSION AND BUTT FUSION FITTINGS

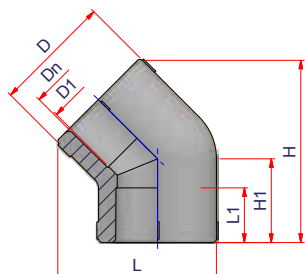

ОТВОД 45°

Материал: PP-RCT
Стандарты: UNI EN ISO 15874 - ASTM F 2389 - NSF 14
Диаметры: $\varnothing 20 \div \varnothing 125$ мм

45° ELBOW

Material: PP-RCT
Standards: UNI EN ISO 15874 - ASTM F 2389 - NSF 14
Range: $\varnothing 20 \div \varnothing 125$ mm

Код Code	\varnothing	Упаковка Pack	Палета Q.ty Pallet	кг/шт. Kg/p	Объем м3/шт. Volume m ³ /p	Dn	D1	D	L1	L	H1	H	€/шт. €/p
27NC4520	20	200	10.400	0,018	0,0001	20	16,5	29	16	33	21,5	46	1,90
27NC4525	25	150	7.800	0,023	0,0001	25	23,5	34	16	46	24,5	53,5	2,40
27NC4532	32	40	3.600	0,039	0,0002	32	30	42	20	56	29	64	3,50
27NC4540	40	24	2.112	0,075	0,0004	40	36	53	22	67	32	72,5	5,40
27NC4550	50	26	1.248	0,123	0,0007	50	47,5	66	25	83,5	39,5	90	11,60
27NC4563	63	35	945	0,194	0,0011	63	60	83	29	102	45	105	17,50
27NC4575	75	16	432	0,420	0,0013	75	70	99	33	129,5	65	145	39,25
27NC4590	90	12	324	0,629	0,0030	90	86	123,5	37	145	57	140	70,00
27NC45110	110	6	162	1,043	0,0060	110	100	146	43	172,5	70	169,5	100,00
27NC45125	125	4	108	1,475	0,0090	125	113	165	47,5	194	78	189,5	150,00

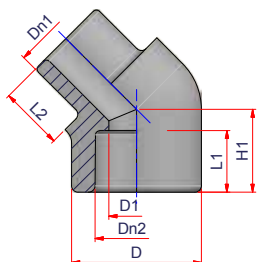

ОТВОД 45° НАРУЖНОЕ/ВНУТРЕННЕЕ СОЕДИНЕНИЕ

Материал: PP-RCT
Стандарты: UNI EN ISO 15874 - ASTM F 2389 - NSF 14
Диаметры: $\varnothing 20 \div \varnothing 32$ мм

MALE/FEMALE 45° ELBOW

Material: PP-RCT
Standards: UNI EN ISO 15874 - ASTM F 2389 - NSF 14
Range: $\varnothing 20 \div \varnothing 32$ mm

Код Code	\varnothing	Упаковка Pack	Палета Q.ty Pallet	кг/шт. Kg/p	Объем м3/шт. Volume m ³ /p	Dn1	Dn2	D1	D	L1	L2	H1	€/шт. €/p
27NC45MF20	20	100	8.800	0,017	0,0008	20	20	13	30,5	14,5	15	19,5	2,00
27NC45MF25	25	100	8.800	0,022	0,0008	25	25	16,5	34,5	16	16	22	2,50
27NC45MF32	32	50	4.400	0,052	0,0017	32	32	21	43	20	17	26	3,50

Приведенные размеры могут быть изменены. *The dimensions specified may be subject to change.*



СОЕДИНИТЕЛЬНЫЕ ДЕТАЛИ ДЛЯ СВАРКИ ВСТЫК И РАСТРУБНОЙ СВАРКИ POLYFUSION AND BUTT FUSION FITTINGS

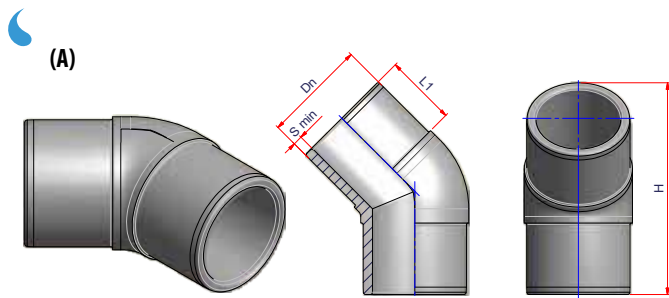

ОТВОД 45° С УДЛИНЕННЫМИ ПАТРУБКАМИ (SDR 7.4)

Материал: PP-RCT
Стандарты: UNI EN ISO 15874 - ASTM F 2389 - NSF 14
Диаметры: $\varnothing 63 \div \varnothing 355$ мм

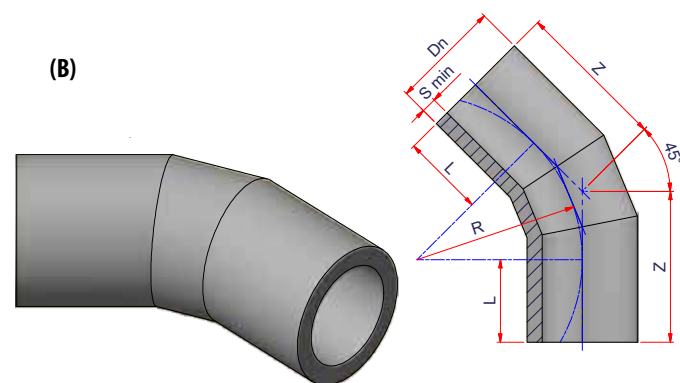

45° ELBOW - LONG SPIGOT (SDR 7.4)

Material: PP-RCT
Standards: UNI EN ISO 15874 - ASTM F 2389 - NSF 14
Range: $\varnothing 63 \div \varnothing 355$ mm

Код Code	Тип Type	\varnothing	Упаковка Pack	Палета Q.ty Pallet	кг/шт. Kg/p	Объем м ³ /шт. Volume m ³ /p	Dn	S min	L1	L	H	Z	R	€/шт. €/p
27NC457363MM	A	63	50	600	0,277	0,0016	63	8,6	70	-	175	-	-	30,00
27NC457363MMB	B	63	1	-	-	-	63	8,6	-	110	-	150	94,5	220,00
27NC457375MM	A	75	1	-	0,400	-	75	10,3	75	-	205	-	-	50,00
27NC457363MMB	B	75	1	-	-	-	75	10,3	-	110	-	165	112,5	220,00
27NC457390MM	A	90	1	-	0,650	-	90	12,3	90	-	235	-	-	80,00
27NC457390MMB	B	90	1	-	-	-	90	12,3	-	110	-	200	135	220,00
27NC4573110MM	A	110	1	-	1,000	-	110	15,1	87	-	242	-	-	115,00
27NC4573110MMB	B	110	1	-	-	-	110	15,1	-	150	-	218	165	220,00
27NC4573125MM	A	125	1	-	1,500	-	125	17,1	95	-	265	-	-	145,00
27NC4573125MMB	B	125	1	-	-	-	125	17,1	-	125	-	228	180	220,00
27NC4573160MM	A	160	12	48	3,170	0,0180	160	21,9	103	-	311	-	-	165,00
27NC4573160MMB	B	160	1	-	-	-	160	21,9	-	150	-	250	240	220,00
27NC4573200MMB ⁽¹⁾	B	200	1	-	8,200	-	200	27,4	150	150	-	274	300	380,00
27NC4573250MMB ⁽¹⁾	B	250	1	-	9,000	-	250	34,2	250	250	-	412	375	600,00
27NC4573315MMB ⁽¹⁾	B	315	1	-	12,000	-	315	43,2	300	300	-	498	473	930,00
27NC4573355MMB ⁽¹⁾	B	355	1	-	15,000	-	355	48,7	300	300	-	520	533	1.200,00

⁽¹⁾ Диаметр не включен в стандарт UNI EN ISO 15874 • ⁽¹⁾ Diameter not included in Standard UNI EN ISO 15874

Приведенные размеры могут быть изменены. *The dimensions specified may be subject to change.*

СОЕДИНИТЕЛЬНЫЕ ДЕТАЛИ ДЛЯ СВАРКИ ВСТЫК И РАСТРУБНОЙ СВАРКИ POLYFUSION AND BUTT FUSION FITTINGS

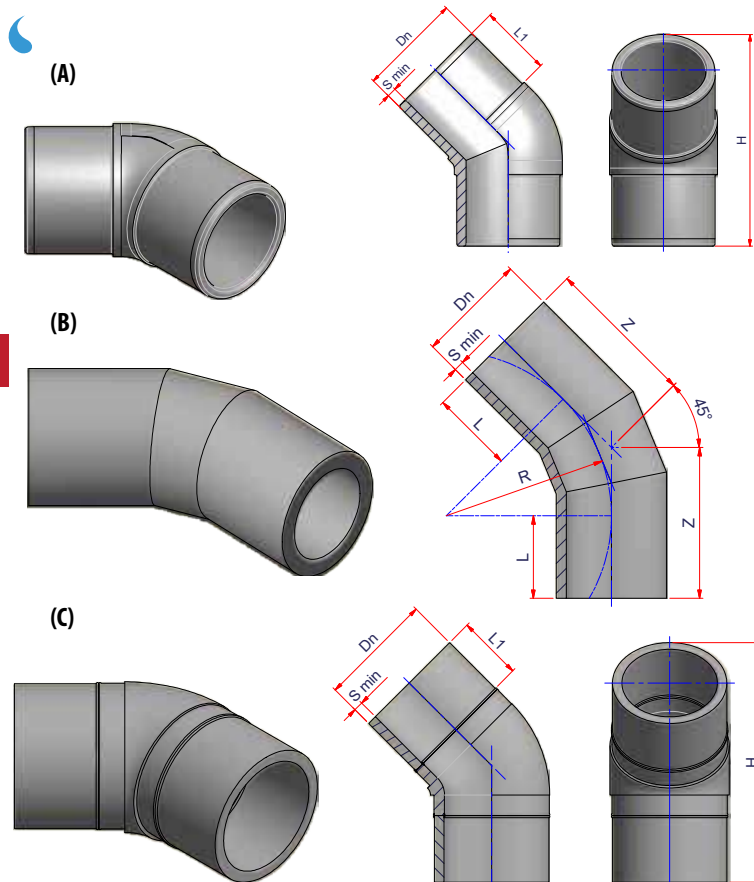

ОТВОД 45° С УДЛИНЕННЫМИ ПАТРУБКАМИ (SDR 11)

Материал: PP-RCT
Стандарты: UNI EN ISO 15874 - ASTM F 2389 - NSF 14
Диаметры: $\varnothing 63 \div \varnothing 500$ мм

45° ELBOW - LONG SPIGOT (SDR 11)

Material: PP-RCT
Standards: UNI EN ISO 15874 - ASTM F 2389 - NSF 14
Range: $\varnothing 63 \div \varnothing 500$ mm

Код Code	Тип Type	\varnothing	Упаковка Pack	Палета Qty Pallet	кг/шт. Kg/p	Объем м ³ /шт. Volume m ³ /p	Dn	S min	L1	L	H	Z	R	€/шт. €/p
27NC451163MM	A	63	60	720	0,218	0,0013	63	5,8	70	-	175	-	-	25,00
27NC451175MM	A	75	35	420	0,356	0,0022	75	6,8	75	-	205	-	-	45,00
27NC451190MM	A	90	22	264	0,586	0,0036	90	8,2	90	-	235	-	-	70,00
27NC451190MMB	B	90	1	-	-	-	90	8,2	-	110	-	200	135	165,00
27NC4511110MM	A	110	12	144	0,879	0,0067	110	10,0	87	-	242	-	-	70,00
27NC4511110MMB	B	110	1	-	-	-	110	10,0	-	150	-	218	165	165,00
27NC4511125MM	A	125	32	128	1,206	0,0068	125	11,4	95	-	265	-	-	115,00
27NC4511125MMB	B	125	1	-	-	-	125	11,4	-	125	-	228	180	165,00
27NC4511160MM	A	160	15	60	2,110	0,0144	160	14,6	103	-	311	-	-	125,00
27NC4511160MMB	B	160	1	-	-	-	160	14,6	-	150	-	250	240	165,00
27NC4511200MM ⁽¹⁾	A	200	18	36	4,389	0,0283	200	18,2	117	-	402	-	-	325,00
27NC4511200MMB ⁽¹⁾	B	200	1	-	-	-	200	18,2	-	150	-	274	300	430,00
27NC4511250MM ⁽¹⁾	A	250	12	24	7,417	0,0424	250	22,7	135	-	462	-	-	530,00
27NC4511250MMB ⁽¹⁾	B	250	1	-	-	-	250	22,7	-	250	-	412	375	600,00
27NC4511315MMA ⁽¹⁾	A	315	9	9	13,667	0,0848	315	28,6	167	-	530	-	-	1.300,00
27NC4511315MMB ⁽¹⁾	B	315	1	-	11,000	-	315	28,6	-	300	-	498	473	750,00
27NC4511355MMB ⁽¹⁾	B	355	1	-	13,750	-	355	32,2	-	300	-	520	533	1.030,00
27NC4511355MMC ⁽¹⁾	C	355	1	-	-	-	355	32,2	210	-	700	-	-	-
27NC4511400MMB ⁽¹⁾	B	400	1	-	16,500	-	400	36,3	-	300	-	548	600	1.500,00
27NC4511400MMC ⁽¹⁾	C	400	1	-	-	-	400	36,4	300	-	860	-	-	-
27NC4511450MMB ⁽¹⁾	B	450	1	-	-	-	450	40,9	-	300	-	580	675	1.550,00
27NC4511450MMC ⁽¹⁾	C	450	1	-	-	-	450	40,9	300	-	960	-	-	-
27NC4511500MMB ⁽¹⁾	B	500	1	-	-	-	500	45,4	-	350	-	665	750	2.070,00

⁽¹⁾ Диаметр не включен в стандарт UNI EN ISO 15874 • ⁽¹⁾ Diameter not included in Standard UNI EN ISO 15874

Приведенные размеры могут быть изменены. *The dimensions specified may be subject to change.*



СОЕДИНИТЕЛЬНЫЕ ДЕТАЛИ ДЛЯ СВАРКИ ВСТЫК И РАСТРУБНОЙ СВАРКИ POLYFUSION AND BUTT FUSION FITTINGS

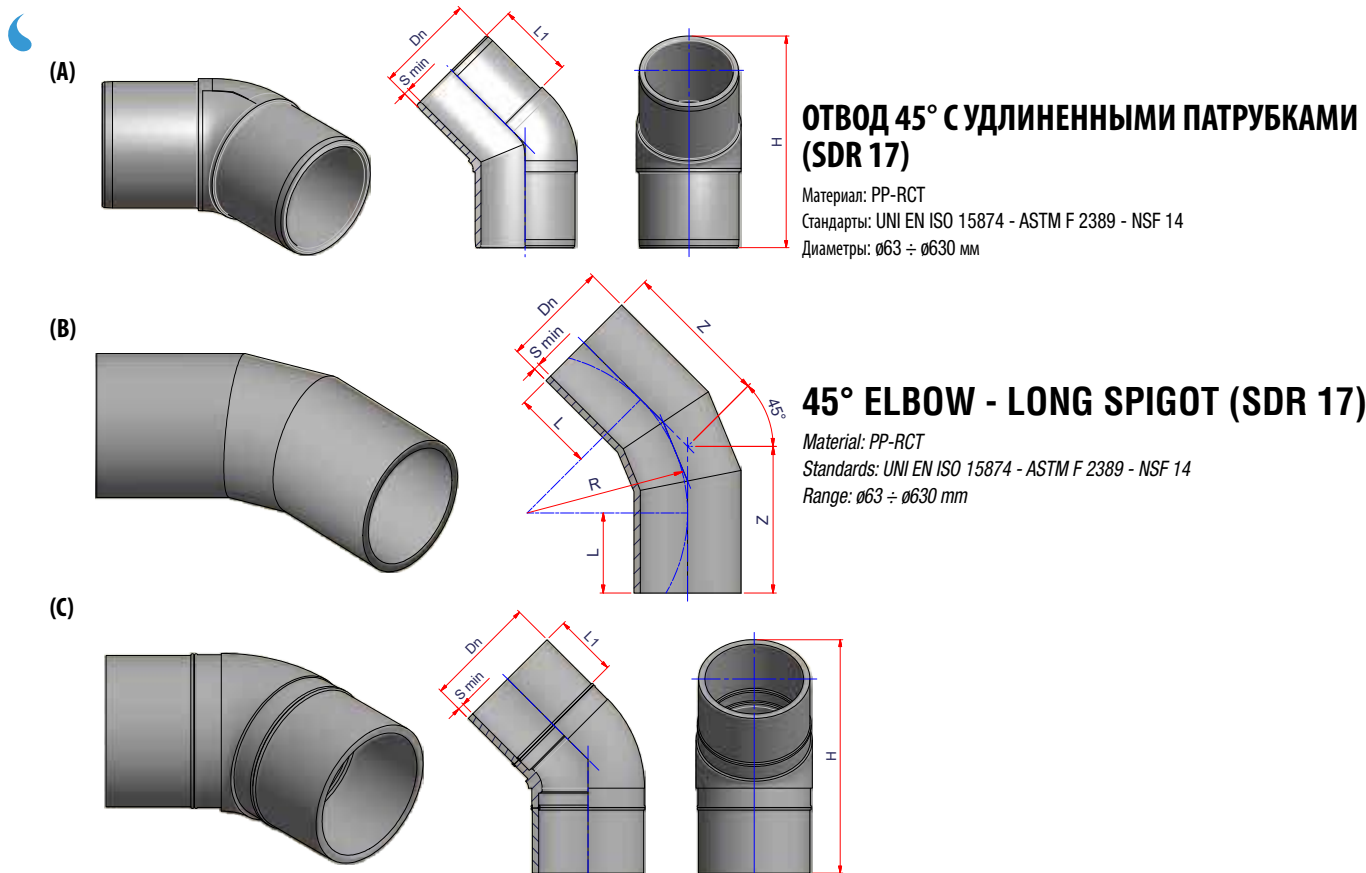

Код Code	Тип Type	\varnothing	Упаковка Pack	Палета Q.ty Pallet	кг/шт. Kg/p	Объем м ³ /шт. Volume m ³ /p	Dn	S min	L1	L	H	Z	R	€/шт. €/p
27NC451763MM	A	63	60	720	0,195	0,0013	63	3,8	70	-	175	-	-	25,00
27NC451775MM	A	75	35	420	0,277	0,0023	75	4,5	75	-	205	-	-	45,00
27NC451790MM	A	90	22	264	0,430	0,0036	90	5,4	90	-	235	-	-	60,00
27NC451790MMB	B	90	1	-	-	-	90	5,4	-	110	-	200	135	150,00
27NC4517110MM	A	110	15	180	1,320	0,0053	110	6,6	87	-	242	-	-	75,00
27NC4517110MMB	B	110	1	-	-	-	110	6,6	-	150	-	218	165	150,00
27NC4517125MM	A	125	30	120	0,880	0,0072	125	7,4	95	-	265	-	-	100,00
27NC4517125MMB	B	125	1	-	-	-	125	7,4	-	125	-	228	180	150,00
27NC4517160MM	A	160	15	60	1,630	0,0144	160	9,5	103	-	311	-	-	120,00
27NC4517160MMB	B	160	1	-	-	-	160	9,5	-	150	-	250	240	150,00
27NC4517200MM ⁽¹⁾	A	200	36	36	3,280	0,0251	200	11,9	117	-	402	-	-	235,00
27NC4517200MMB ⁽¹⁾	B	200	1	-	-	-	200	11,9	-	150	-	274	300	300,00
27NC4517250MM ⁽¹⁾	A	250	12	24	5,880	0,0424	250	14,8	135	-	462	-	-	410,00
27NC4517250MMB ⁽¹⁾	B	250	1	-	-	-	250	14,8	-	250	-	412	375	450,00
27NC4517315MMA ⁽¹⁾	A	315	6	12	11,330	0,0848	315	18,7	167	-	530	-	-	1.250,00
27NC4517315MMB ⁽¹⁾	B	315	1	-	10,000	-	315	18,7	-	300	-	498	473	500,00
27NC4517355MMB ⁽¹⁾	B	355	1	-	12,500	-	355	21,1	-	300	-	520	533	670,00
27NC4517355MMC ⁽¹⁾	C	355	1	-	-	-	355	21,1	210	-	700	-	-	1.503,00
27NC4517400MMB ⁽¹⁾	B	400	1	-	15,000	-	400	23,7	-	300	-	548	600	850,00
27NC4517400MMC ⁽¹⁾	C	400	1	-	-	-	400	23,7	300	-	860	-	-	1.978,00
27NC4517450MMB ⁽¹⁾	B	450	1	-	20,000	-	450	26,7	-	300	-	580	675	1.100,00
27NC4517450MMC ⁽¹⁾	C	450	1	-	-	-	450	26,7	300	-	960	-	-	-
27NC4517500MMB ⁽¹⁾	B	500	1	-	25,000	-	500	29,7	-	350	-	665	750	1.600,00
27NC4517560MMB ⁽¹⁾	B	560	1	-	30,000	-	560	33,2	-	350	-	698	840	2.100,00
27NC4517630MMB ⁽¹⁾	B	630	1	-	35,000	-	630	37,4	-	350	-	741	945	2.900,00

⁽¹⁾ Диаметр не включен в стандарт UNI EN ISO 15874. ⁽¹⁾ Diameter not included in Standard UNI EN ISO 15874

Приведенные размеры могут быть изменены. The dimensions specified may be subject to change.

СОЕДИНИТЕЛЬНЫЕ ДЕТАЛИ ДЛЯ СВАРКИ ВСТЫК И РАСТРУБНОЙ СВАРКИ POLYFUSION AND BUTT FUSION FITTINGS

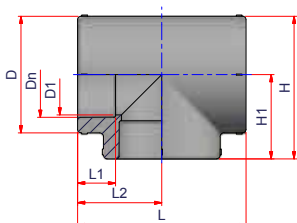

ТРОЙНИК 90°

Материал: PP-RCT
Стандарты: UNI EN ISO 15874 - ASTM F 2389 - NSF 14
Диаметры: $\varnothing 20 \div \varnothing 125$ мм

90° TEE

Material: PP-RCT
Standards: UNI EN ISO 15874 - ASTM F 2389 - NSF 14
Range: $\varnothing 20 \div \varnothing 125$ mm

Код Code	\varnothing	Упаковка Pack	Палета Q.ty Pallet	кг/шт. Kg/p	Объем м ³ /шт. Volume m ³ /p	Dn	D1	D	L1	L2	L	H1	H	€/шт. €/p
27NT20	20	150	7.800	0,026	0,0001	20	18	33	16	27	54	27	43,5	2,55
27NT25	25	80	3.840	0,041	0,0001	25	21	35	17	31,5	63	31,5	49	3,50
27NT32	32	40	2.080	0,084	0,0005	32	30	46	20	37	74	37	60	4,45
27NT40	40	30	1.560	0,127	0,0006	40	36	56	22	43	86	43	71	7,50
27NT50	50	16	832	0,234	0,0011	50	46	70	25	51	102	51	86	19,25
27NT63	63	24	648	0,395	0,0012	63	59	88	29	62	124	62	106	27,50
27NT75	75	16	432	0,568	0,0023	75	70	101	33	73	146	73	123,5	46,50
27NT90	90	8	216	1,044	0,0045	90	84	124	37	85	170	85	147	77,00
27NT110	110	4	108	1,530	0,0090	110	100	146	43	100	200	100	173	120,00
27NT125	125	20	80	2,850	0,0108	125	113	165	47,5	125	250	125	207,5	155,00

Приведенные размеры могут быть изменены. *The dimensions specified may be subject to change.*



СОЕДИНИТЕЛЬНЫЕ ДЕТАЛИ ДЛЯ СВАРКИ ВСТЫК И РАСТРУБНОЙ СВАРКИ POLYFUSION AND BUTT FUSION FITTINGS



(A)

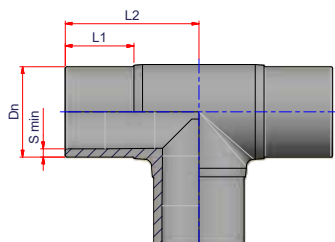

ТРОЙНИК 90° С УДЛИНЕННЫМИ ПАТРУБКАМИ (SDR 7.4)

Материал: PP-RCT

Стандарты: UNI EN ISO 15874 - ASTM F 2389 - NSF 14

Диаметры: $\varnothing 63 \div \varnothing 355$ мм

(B)

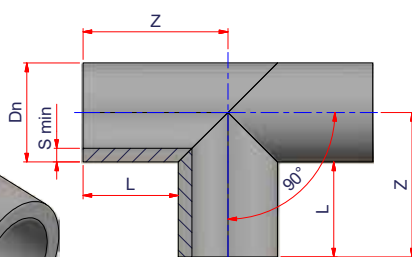
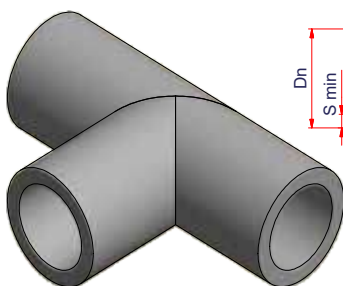

TEE 90° - LONG SPIGOT (SDR 7.4)

Material: PP-RCT

Standards: UNI EN ISO 15874 - ASTM F 2389 - NSF 14

Range: $\varnothing 63 \div \varnothing 355$ mm

Код Code	Тип Type	\varnothing	Упаковка Pack	Палета Q.ty Pallet	кг/шт. Kg/p	Объем м3/шт. Volume m ³ /p	Dn	S min	L1	L2	L	Z	€/шт. €/p
27NT7363MM	A	63	30	360	0,523	0,0027	63	8,6	70	120	-	-	40,00
27NT7375MM	A	75	1	-	0,800	-	75	10,3	75	130	-	-	75,00
27NT7390MM	A	90	16	192	1,360	0,0050	90	12,3	90	148,5	-	-	110,00
27NT73110MM	A	110	1	-	3,000	-	110	15,1	87	160	-	-	125,00
27NT73125MM	A	125	1	-	5,500	-	125	17,1	95	185	-	-	150,00
27NT73160MM	A	160	40	-	8,000	-	160	21,9	110	217	-	-	198,00
27NT73200MM ⁽¹⁾	B	200	10	-	10,000	-	200	27,4	-	-	150	250	540,00
27NT73250MM ⁽¹⁾	B	250	1	-	12,600	-	250	34,2	-	-	250	375	935,00
27NT73315MM ⁽¹⁾	B	315	1	-	15,000	-	315	43,2	-	-	300	460	1.700,00
27NT73355MM ⁽¹⁾	B	355	1	-	20,000	-	355	48,7	-	-	300	480	2.100,00

⁽¹⁾ Диаметр не включен в стандарт UNI EN ISO 15874. ⁽²⁾ Diameter not included in Standard UNI EN ISO 15874

СОЕДИНИТЕЛЬНЫЕ ДЕТАЛИ ДЛЯ СВАРКИ ВСТЫК И РАСТРУБНОЙ СВАРКИ POLYFUSION AND BUTT FUSION FITTINGS

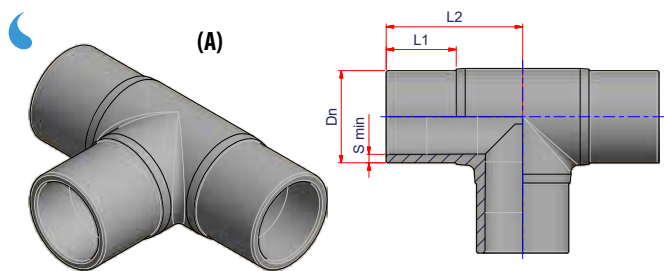

ТРОЙНИК 90° С УДЛИНЕННЫМИ ПАТРУБКАМИ (SDR 11)

Материал: PP-RCT
Стандарты: UNI EN ISO 15874 - ASTM F 2389 - NSF 14
Диаметры: $\varnothing 63 \div \varnothing 500$ мм

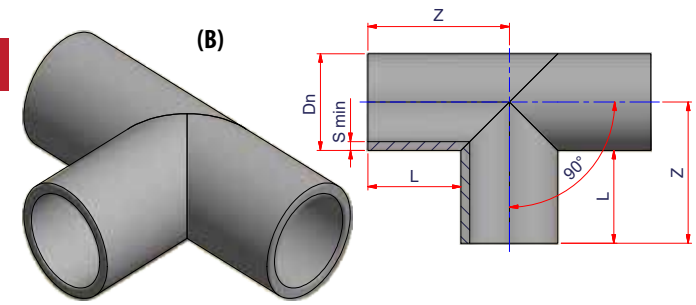

TEE 90° - LONG SPIGOT (SDR 11)

Material: PP-RCT
Standards: UNI EN ISO 15874 - ASTM F 2389 - NSF 14
Range: $\varnothing 63 \div \varnothing 500$ mm

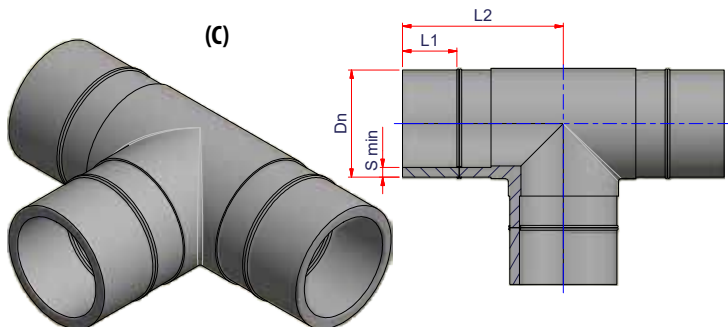

Код Code	Тип Type	\varnothing	Упаковка Pack	Палета Qty Pallet	кг/шт. Kg/p	Объем м ³ /шт. Volume m ³ /p	Dn	S min	L1	L2	L	Z	€/шт. €/p
27NT1163MM	A	63	35	420	0,417	0,0023	63	5,8	70	120	-	-	30,00
27NT1175MM	A	75	20	240	0,625	0,00	75	6,8	75	130	-	-	55,00
27NT1190MM	A	90	15	180	0,934	0,0053	90	8,2	90	148,5	-	-	95,00
27NT11110MM	A	110	9	108	1,522	0,0089	110	10,0	87	160	-	-	115,00
27NT11125MM	A	125	5	60	2,260	0,0160	125	11,4	95	185	-	-	145,00
27NT11160MM	A	160	40	40	4,200	0,0226	160	14,6	110	217	-	-	150,00
27NT11200MM ⁽¹⁾	A	200	10	20	7,000	0,0509	200	18,2	117	250	-	-	480,00
27NT11250MMB ⁽¹⁾	B	250	1	-	11,550	-	250	22,7	-	-	135	305	-
27NT11315MMB ⁽¹⁾	B	315	1	-	14,250	-	315	28,6	-	-	300	460	1.600,00
27NT11355MMB ⁽¹⁾	B	355	1	-	19,000	-	355	32,5	-	-	300	480	1.800,00
27NT11355MMC ⁽¹⁾	C	355	1	-	-	-	355	32,5	180	533	-	-	-
27NT11400MMB ⁽¹⁾	B	400	1	-	22,000	-	400	36,3	-	-	300	500	2.650,00
27NT11400MMC ⁽¹⁾	C	400	1	-	-	-	400	36,3	200	560	-	-	-
27NT11450MMB ⁽¹⁾	B	450	1	-	-	-	450	40,9	-	-	300	525	-
27NT11450MMC ⁽¹⁾	C	450	1	-	-	-	450	40,9	220	680	-	-	-
27NT11500MMB ⁽¹⁾	B	500	1	-	-	-	500	45,4	-	-	350	600	-

⁽¹⁾ Диаметр не включен в стандарт UNI EN ISO 15874 • ⁽¹⁾ Diameter not included in Standard UNI EN ISO 15874



СОЕДИНИТЕЛЬНЫЕ ДЕТАЛИ ДЛЯ СВАРКИ ВСТЫК И РАСТРУБНОЙ СВАРКИ POLYFUSION AND BUTT FUSION FITTINGS

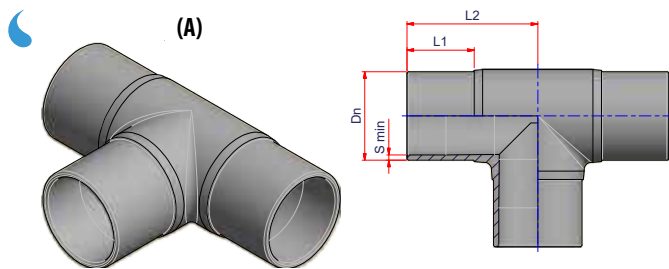

ТРОЙНИК 90° С УДЛИНЕННЫМИ ПАТРУБКАМИ (SDR 17)

Материал: PP-RCT
Стандарты: UNI EN ISO 15874 - ASTM F 2389 - NSF 14
Диаметры: $\varnothing 63 \div \varnothing 630$ мм

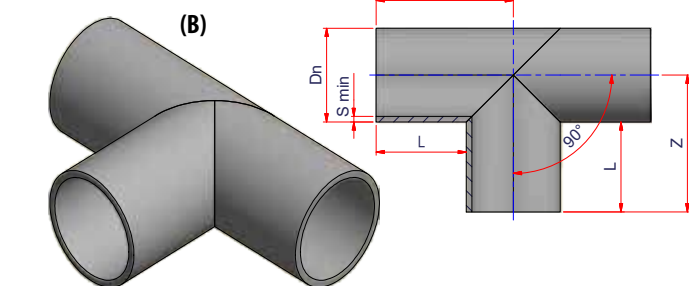

TEE 90° - LONG SPIGOT (SDR 17)

Material: PP-RCT
Standards: UNI EN ISO 15874 - ASTM F 2389 - NSF 14
Range: $\varnothing 63 \div \varnothing 630$ mm

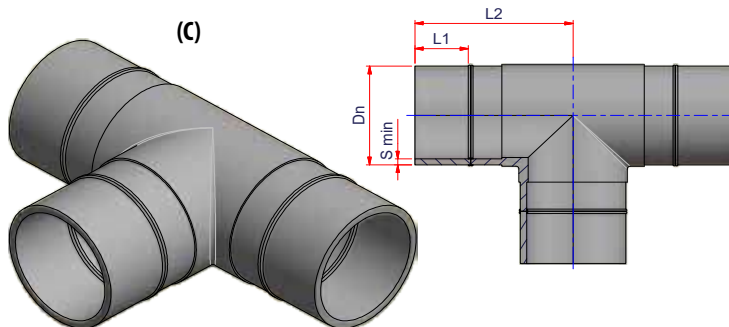

Код Code	Тип Type	\varnothing	Упаковка Pack	Палета Q.ty Pallet	кг/шт. Kg/p	Объем м ³ /шт. Volume m ³ /p	Dn	S min	L1	L2	L	Z	€/шт. €/p
27NT1763MM	A	63	30	360	0,383	0,0027	63	3,8	70	120	-	-	27,50
27NT1775MM	A	75	20	240	0,720	-	75	4,5	75	130	-	-	50,00
27NT1790MM	A	90	16	192	0,719	0,0050	90	5,4	90	148,5	-	-	85,00
27NT17110MM	A	110	9	108	1,263	0,0089	110	6,6	87	160	-	-	100,00
27NT17125MM	A	125	5	60	4,950	-	125	7,4	95	185	-	-	125,00
27NT17160MM	A	160	24	48	3,346	0,0212	160	9,5	110	217	-	-	190,00
27NT17200MM ⁽¹⁾	A	200	10	20	5,750	0,0509	200	11,9	117	250	-	-	375,00
27NT17250MM ⁽¹⁾	A	250	10	10	10,500	0,0902	250	14,8	135	305	-	-	625,00
27NT17315MMA ⁽¹⁾	A	315	5	5	26,800	0,2016	315	18,7	170	380	-	-	1.450,00
27NT17315MMB ⁽¹⁾	B	315	1	-	13,500	-	315	18,7	-	-	300	460	990,00
27NT17355MMB ⁽¹⁾	B	355	1	-	-	-	355	21,1	-	-	300	480	1.260,00
27NT17355MMC ⁽¹⁾	C	355	1	-	18,000	-	355	21,1	180	533	-	-	3.429,00
27NT17400MMB ⁽¹⁾	B	400	1	-	-	-	400	23,7	-	-	300	500	1.675,00
27NT17400MMC ⁽¹⁾	C	400	1	-	-	-	400	23,7	200	560	-	-	-
27NT17450MMB ⁽¹⁾	B	450	1	-	-	-	450	26,7	-	-	300	525	2.195,00
27NT17450MMC ⁽¹⁾	C	450	1	-	-	-	450	26,7	220	680	-	-	4.400,00
27NT17500MMB ⁽¹⁾	B	500	1	-	-	-	500	29,7	-	-	350	600	3.200,00
27NT17560MMB ⁽¹⁾	B	560	1	-	-	-	560	33,2	-	-	350	630	4.250,00
27NT17630MMB ⁽¹⁾	B	630	1	-	-	-	630	37,4	-	-	350	665	5.750,00

⁽¹⁾ Диаметр не включен в стандарт UNI EN ISO 15874 • ⁽²⁾ Diameter not included in Standard UNI EN ISO 15874

Приведенные размеры могут быть изменены. *The dimensions specified may be subject to change.*

СОЕДИНИТЕЛЬНЫЕ ДЕТАЛИ ДЛЯ СВАРКИ ВСТЫК И РАСТРУБНОЙ СВАРКИ POLYFUSION AND BUTT FUSION FITTINGS

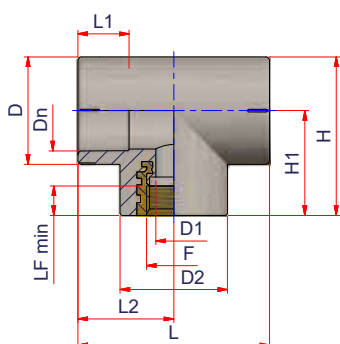
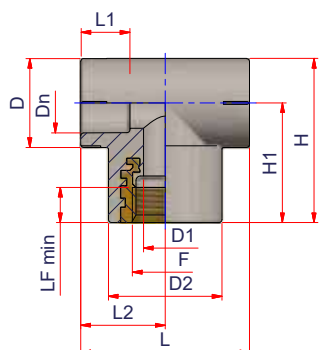
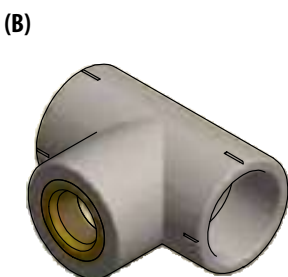
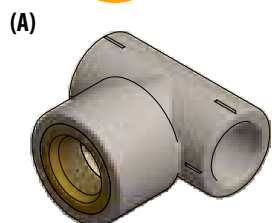

ТРОЙНИК С ВНУТРЕННЕЙ РЕЗЬБОЙ

Материал: PP-RCT - Латунь
Стандарты: UNI EN ISO 15874 - ASTM F 2389 - NSF 14
Диаметры: $\varnothing 20$ мм x 1/2" ÷ $\varnothing 32$ мм x 1"

FEMALE THREADED TEE

Material: PP-RCT - Brass
Standards: UNI EN ISO 15874 - ASTM F 2389 - NSF 14
Range: $\varnothing 20$ mm x 1/2" ÷ $\varnothing 32$ mm x 1"

Код Code	Тип Type	Ø	Упаковка Pack	Палета Q.ty Pallet	кг/шт. Kg/p	Объем м3/шт. Volume m³/p	Dn	D1	D2	D	F	LF min	L1	L2	L	H1	H	€/шт. €/p
27NTF2012L	A	20 x 1/2"	50	4.500	0,078	0,0002	20	14,1	37	29	1/2"	11,5	16	27,5	55	39	53,5	11,00
27NTF2512L	A	25 x 1/2"	40	3.600	0,089	0,0003	25	14,1	37	35	1/2"	11,5	17	30,5	61	39	56,5	11,00
27NTF2534L	A	25 x 3/4"	35	3.150	0,116	0,0003	25	18,5	42	35	3/4"	13,2	17	30,5	61	39	56,5	15,00
27NTF3212L	B	32 x 1/2"	30	2.700	0,120	0,0004	32	14,1	42	42	1/2"	11,5	20	37,5	75	41	62	15,00
27NTF3234L	B	32 x 3/4"	24	2.160	0,140	0,0005	32	18,5	42	42	3/4"	13,2	20	37,5	75	41	62	17,00
27NTF321L	B	32 x 1"	16	1.440	0,216	0,0007	32	24	54	42	1"	17,8	20	47	95	39	66	35,00

НЕОБХОДИМО ПРОВЕРИТЬ ХИМИЧЕСКУЮ СОВМЕСТИМОСТЬ ЛАТУННОЙ ВСТАВКИ / THE CHEMICAL COMPATIBILITY OF THE INSERT SHALL BE CHECKED WITH THE USE

Приведенные размеры могут быть изменены. *The dimensions specified may be subject to change.*



СОЕДИНИТЕЛЬНЫЕ ДЕТАЛИ ДЛЯ СВАРКИ ВСТЫК И РАСТРУБНОЙ СВАРКИ POLYFUSION AND BUTT FUSION FITTINGS

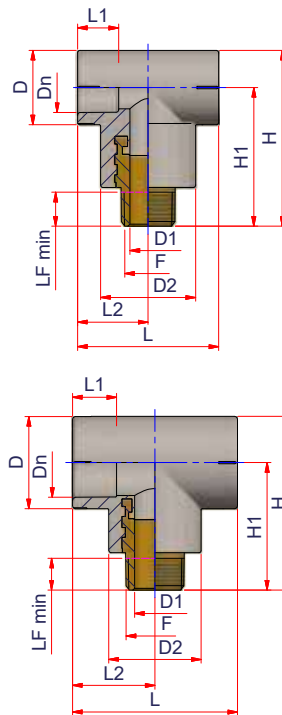
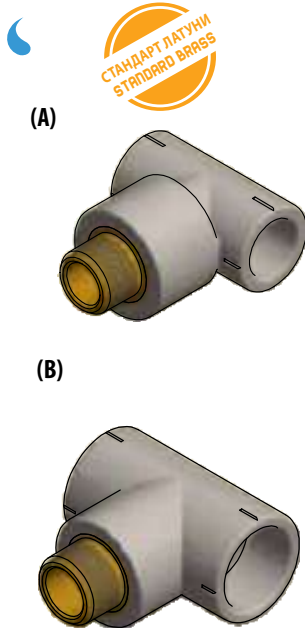

ТРОЙНИК С НАРУЖНОЙ РЕЗЬБОЙ

Материал: PP-RCT - Латунь
Стандарты: UNI EN ISO 15874 - ASTM F 2389 - NSF 14
Диаметры: $\varnothing 20$ мм x 1/2" ÷ $\varnothing 32$ мм x 1"

MALE THREADED TEE

Material: PP-RCT - Brass
Standards: UNI EN ISO 15874 - ASTM F 2389 - NSF 14
Range: $\varnothing 20$ mm x 1/2" ÷ $\varnothing 32$ mm x 1"

Код Code	Тип Type	\varnothing	Упаковка Pack	Палета Q.ty Pallet	кг/шт. Kg/p	Объем м3/шт. Volume m ³ /p	Dn	D1	D2	D	F	LF min	L1	L2	L	H1	H	€/шт. €/p
27NTM2012L	A	20 x 1/2"	50	4.500	0,114	0,0002	20	14,1	37	29	1/2"	13,2	16	27,5	55	54	68,5	15,00
27NTM2512L	A	25 x 1/2"	40	3.600	0,116	0,0003	25	14,1	37	35	1/2"	13,2	17	30,5	61	54	71,5	15,00
27NTM2534L	A	25 x 3/4"	30	2.700	0,162	0,0004	25	18,5	42	35	3/4"	14,5	17	30,5	61	56	73,5	18,00
27NTM3212L	B	32 x 1/2"	25	2.250	0,148	0,0004	32	14,1	42	42	1/2"	13,2	20	37,5	75	56	77	20,00
27NTM3234L	B	32 x 3/4"	24	2.160	0,155	0,0005	32	18,5	42	42	3/4"	14,5	20	37,5	75	58	79	25,00
27NTM321L	B	32 x 1"	14	1.260	0,329	0,0008	32	24	54	42	1"	16,8	20	47,5	95	63,5	85	78,00

НЕОБХОДИМО ПРОВЕРИТЬ ХИМИЧЕСКУЮ СОВМЕСТИМОСТЬ ЛАТУННОЙ ВСТАВКИ / THE CHEMICAL COMPATIBILITY OF THE INSERT SHALL BE CHECKED WITH THE USE

Приведенные размеры могут быть изменены. *The dimensions specified may be subject to change.*

СОЕДИНИТЕЛЬНЫЕ ДЕТАЛИ ДЛЯ СВАРКИ ВСТЫК И РАСТРУБНОЙ СВАРКИ POLYFUSION AND BUTT FUSION FITTINGS

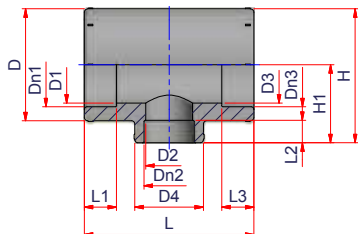

ТРОЙНИК РЕДУКЦИОННЫЙ

Материал: PP-RCT
Стандарты: UNI EN ISO 15874 - ASTM F 2389 - NSF 14
Диаметры: $\varnothing 25-20-20 \div \varnothing 125-110-125$ мм
ТИП А

REDUCING TEE - SOCKET FUSION

Material: PP-RCT
Standards: UNI EN ISO 15874 - ASTM F 2389 - NSF 14
Range: $\varnothing 25-20-20 \div \varnothing 125-110-125$ mm
TYPE A

Код Code	\varnothing	Упаковка Pack	Палета Q.ty Pallet	кг/шт. Kg/p	Объем м3/шт. Volume m ³ /p	Dn1	Dn2	Dn3	D1	D2	D3	D4	D	L1	L2	L3	L	H1	H	€/шт. €/p
27NTR252025	25x20x25	80	4.160	0,039	0,0002	25	20	25	21	16,5	21	29	35	17	16	17	62	30	47,5	3,50
27NTR253225	25x32x25	40	2.080	0,038	0,0002	25	32	25	21	21	21	46	46	17	20	17	74	38	61	4,50
27NTR322032	32x20x32	40	2.080	0,072	0,0005	32	20	32	30	16,5	30	29	46	20	16	20	75	35	58	4,50
27NTR322532	32x25x32	40	2.080	0,074	0,0005	32	25	32	30	21	30	35	46	20	17	20	75	35	58	4,50
27NTR402040	40x20x40	20	1.800	0,085	0,0005	40	20	40	36	16,5	36	33	53	24	16	24	74	39	66	6,75
27NTR402540	40x25x40	20	1.800	0,085	0,0005	40	25	40	36	21	36	33	53	24	20	24	74	39	66	6,75
27NTR403240	40x32x40	18	1.620	0,131	0,0006	40	32	40	35	30	35	54	54	22	20	22	87	43	70	6,75
27NTR502050	50x20x50	12	1.080	0,158	0,0009	50	20	50	47	16,5	47	43	66	26	16	26	87	47	80	19,25
27NTR502550	50x25x50	10	900	0,160	0,0011	50	25	50	47	21	47	43	66	26	20	26	87	47	80	19,25
27NTR503250	50x32x50	14	1.260	0,143	0,0008	50	32	50	47	30	47	43	66	26	20	26	87	47	80	19,25
27NTR504050	50x40x50	8	704	0,225	0,0010	50	40	50	43	36	43	66	66	23	22	23	102	50	83	19,25
27NTR632563	63x25x63	6	540	0,292	0,0008	63	25	63	60	21	60	53	83	30	21	30	102	54	96	26,00
27NTR633263	63x32x63	10	900	0,265	0,0011	63	32	63	60	30	60	53	83	30	21	30	102	54	96	26,00
27NTR634063	63x40x63	10	900	0,250	0,0011	63	40	63	60	36	60	53	83	30	23	30	102	54	96	26,00
27NTR635063	63x50x63	6	540	0,350	0,0008	63	50	63	50	46	50	80	80	25	26	25	122	64	104	26,00
27NTR753275	75x32x75	16	432	0,643	0,0027	75	32	75	60	22	60	43	98	30	18	30	139	67	116	42,50
27NTR754075	75x40x75	16	432	0,667	0,0028	75	40	75	60	36	60	65	98	30	23	30	139	69	118	42,50
27NTR755075	75x50x75	14	378	0,640	0,0026	75	50	75	70	46	70	70	101	33	25	33	146	73	123,5	42,50
27NTR756375	75x63x75	16	432	0,730	0,0026	75	63	75	70	59	70	86	101	33	29	33	146	73	123,5	42,50
27NTR906390	90x63x90	12	324	0,900	0,0047	90	63	90	78	50	78	85	120	33	27	33	160	73	133	85,50
27NTR907590	90x75x90	10	270	0,780	0,0036	90	75	90	87	71	87	114	114	37	33	37	167	83	140	85,50
27NTR11063110	110x63x110	5	135	1,520	0,0072	110	63	110	100	59	100	86	146	43	33	43	200	100	173	133,50
27NTR11075110	110x75x110	5	135	1,520	0,0072	110	75	110	100	69	100	101	146	43	33	43	200	100	173	133,50
27NTR11090110	110x90x110	4	108	1,475	0,0090	110	90	110	100	85	100	119	146	43	37	43	200	100	173	133,50
27NTR12575125	125x75x125	20	80	2,575	0,0108	125	75	125	113	69	113	101	165	47,5	33	47,5	250	115	197,5	155,00
27NTR12590125	125x90x125	20	80	2,650	0,0108	125	90	125	113	85	113	122	165	47,5	37	47,5	250	115	197,5	155,00
27NTR125110125	125x110x125	20	80	2,675	0,0108	125	110	125	113	100	113	146	165	47,5	43	47,5	250	120	202,6	155,00

Приведенные размеры могут быть изменены. *The dimensions specified may be subject to change.*



СОЕДИНИТЕЛЬНЫЕ ДЕТАЛИ ДЛЯ СВАРКИ ВСТЫК И РАСТРУБНОЙ СВАРКИ POLYFUSION AND BUTT FUSION FITTINGS

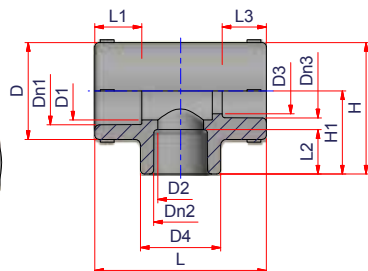

ТРОЙНИК РЕДУКЦИОННЫЙ

Материал: PP-RCT
Стандарты: UNI EN ISO 15874 - ASTM F 2389 - NSF 14
Диаметры: $\varnothing 25-20-20 \div \varnothing 125-110-125$ мм
ТИП В

REDUCING TEE - SOCKET FUSION

Material: PP-RCT
Standards: UNI EN ISO 15874 - ASTM F 2389 - NSF 14
Range: $\varnothing 25-20-20 \div \varnothing 125-110-125$ mm
TYPE B

Код Code	\varnothing	Упаковка Pack	Палета Q.ty Pallet	кг/шт. Kg/p	Объем м ³ /шт. Volume m ³ /p	Dn1	Dn2	Dn3	D1	D2	D3	D4	D	L1	L2	L3	L	H1	H	€/шт. €/p
03NTR252020	25x20x20	90	4.680	0,041	0,0002	25	20	20	21	16,5	16,5	29	35	17	16	16	62	30	47,5	3,50
03NTR322525	32x25x25	40	2.080	0,079	0,0003	32	25	25	30	21	21	35	46	20	17	17	75	35	58	4,50

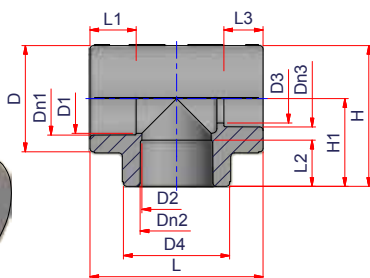

ТРОЙНИК РЕДУКЦИОННЫЙ

Материал: PP-RCT
Стандарты: UNI EN ISO 15874 - ASTM F 2389 - NSF 14
Диаметры: $\varnothing 25-20-20 \div \varnothing 125-110-125$ мм
ТИП С

REDUCING TEE - SOCKET FUSION

Material: PP-RCT
Standards: UNI EN ISO 15874 - ASTM F 2389 - NSF 14
Range: $\varnothing 25-20-20 \div \varnothing 125-110-125$ mm
TYPE C

Код Code	\varnothing	Упаковка Pack	Палета Q.ty Pallet	кг/шт. Kg/p	Объем м ³ /шт. Volume m ³ /p	Dn1	Dn2	Dn3	D1	D2	D3	D4	D	L1	L2	L3	L	H1	H	€/шт. €/p
03NTR252520	25x25x20	80	4.160	0,045	0,0002	25	25	20	21	21	16,5	35	35	17	17	16	62	30	47,5	3,50
03NTR323225	32x32x25	40	2.080	0,090	0,0005	32	32	25	30	30	21	46	46	20	20	17	75	38	61	4,50

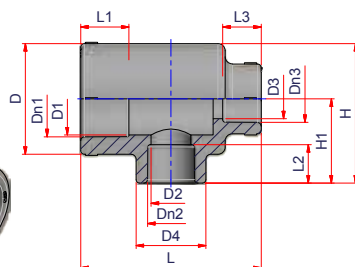

ТРОЙНИК РЕДУКЦИОННЫЙ

Материал: PP-RCT
Стандарты: UNI EN ISO 15874 - ASTM F 2389 - NSF 14
Диаметры: $\varnothing 25-20-20 \div \varnothing 125-110-125$ мм
ТИП D

REDUCING TEE - SOCKET FUSION

Material: PP-RCT
Standards: UNI EN ISO 15874 - ASTM F 2389 - NSF 14
Range: $\varnothing 25-20-20 \div \varnothing 125-110-125$ mm
TYPE D

Код Code	\varnothing	Упаковка Pack	Палета Q.ty Pallet	кг/шт. Kg/p	Объем м ³ /шт. Volume m ³ /p	Dn1	Dn2	Dn3	D1	D2	D3	D4	D	L1	L2	L3	L	H1	H	€/шт. €/p
03NTR322020	32x20x20	70	3.640	0,064	0,0003	32	20	20	30	16,5	16,5	29	46	20	16	16	75	35	58	4,50
03NTR322025	32x20x25	50	2.600	0,066	0,0004	32	20	25	30	16,5	21	29	46	20	16	17	75	35	58	4,50

Приведенные размеры могут быть изменены. *The dimensions specified may be subject to change.*

СОЕДИНИТЕЛЬНЫЕ ДЕТАЛИ ДЛЯ СВАРКИ ВСТЫК И РАСТРУБНОЙ СВАРКИ POLYFUSION AND BUTT FUSION FITTINGS

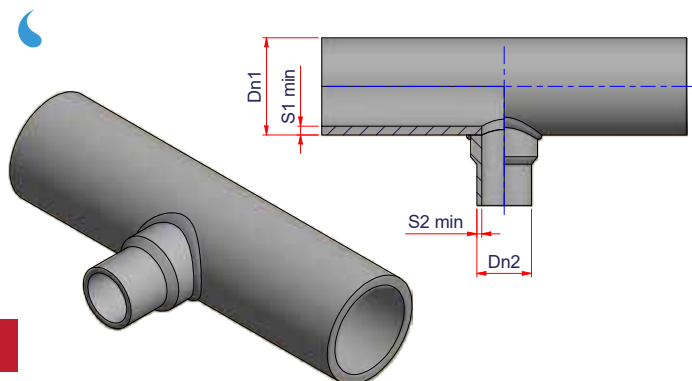

ТРОЙНИК РЕДУКЦИОННЫЙ С УДЛИНЕННЫМИ ПАТРУБКАМИ (SDR 11)

Материал: PP-RCT

Стандарты: UNI EN ISO 15874 - ASTM F 2389 - NSF 14

Диаметры: $\varnothing 160-63-160 \div \varnothing 500-450-500$ мм

Примечание: фитинг изготовлен из трубы, для сварки встык или при помощи электросварной муфты

REDUCING TEE - LONG SPIGOT (SDR 11)

Material: PP-RCT

Standards: UNI EN ISO 15874 - ASTM F 2389 - NSF 14

Range: $\varnothing 160-63-160 \div \varnothing 500-450-500$ mm

Notes: Fabricated fitting for butt welding or electrofusion socket welding

Код Code	\varnothing	Упаковка Pack	Палета Q.ty Pallet	кг/шт. Kg/p	Объем м ³ /шт. Volume m ³ /p	Dn1	Dn2	S1 min	S2 min	€/шт. €/p
27NTR1116063M160	160x63x160	1	-	2,750	-	160	63	14,6	5,8	300,00
27NTR1116075M160	160x75x160	1	-	2,800	-	160	75	14,6	6,8	325,00
27NTR1116090M160	160x90x160	1	-	3,000	-	160	90	14,6	8,2	350,00
27NTR11160110M160	160x110x160	1	-	3,200	-	160	110	14,6	10,0	400,00
27NTR11160125M160	160x125x160	1	-	3,400	-	160	125	14,6	11,4	425,00
27NTR1120063M200 ⁽¹⁾	200x63x200	1	-	3,800	-	200	63	18,2	5,8	350,00
27NTR1120075M200 ⁽¹⁾	200x75x200	1	-	4,000	-	200	75	18,2	6,8	380,00
27NTR1120090M200 ⁽¹⁾	200x90x200	1	-	4,200	-	200	90	18,2	8,2	410,00
27NTR11200110M200 ⁽¹⁾	200x110x200	1	-	4,400	-	200	110	18,2	10,0	440,00
27NTR11200125M200 ⁽¹⁾	200x125x200	1	-	4,600	-	200	125	18,2	11,4	470,00
27NTR11200160M200 ⁽¹⁾	200x160x200	1	-	5,000	-	200	160	18,2	14,6	500,00
27NTR1125063M250 ⁽¹⁾	250x63x250	1	-	5,200	-	250	63	22,7	5,8	550,00
27NTR1125075M250 ⁽¹⁾	250x75x250	1	-	5,400	-	250	75	22,7	6,8	600,00
27NTR1125090M250 ⁽¹⁾	250x90x250	1	-	5,600	-	250	90	22,7	8,2	650,00
27NTR11250110M250 ⁽¹⁾	250x110x250	1	-	5,800	-	250	110	22,7	10,0	700,00
27NTR11250125M250 ⁽¹⁾	250x125x250	1	-	6,000	-	250	125	22,7	11,4	750,00
27NTR11250160M250 ⁽¹⁾	250x160x250	1	-	6,200	-	250	160	22,7	14,6	800,00
27NTR11250200M250 ⁽¹⁾	250x200x250	1	-	-	-	250	200	22,7	18,2	850,00
27NTR1131563M315 ⁽¹⁾	315x63x315	1	-	7,000	-	315	63	28,6	5,8	600,00
27NTR1131575M315 ⁽¹⁾	315x75x315	1	-	7,200	-	315	75	28,6	6,8	650,00
27NTR1131590M315 ⁽¹⁾	315x90x315	1	-	7,400	-	315	90	28,6	8,2	700,00
27NTR11315110M315 ⁽¹⁾	315x110x315	1	-	7,600	-	315	110	28,6	10,0	800,00
27NTR11315125M315 ⁽¹⁾	315x125x315	1	-	7,800	-	315	125	28,6	11,4	1.000,00
27NTR11315160M315 ⁽¹⁾	315x160x315	1	-	8,000	-	315	160	28,6	14,6	1.200,00
27NTR11315200M315 ⁽¹⁾	315x200x315	1	-	-	-	315	200	28,6	18,2	1.400,00
27NTR11315250M315 ⁽¹⁾	315x250x315	1	-	-	-	315	250	28,6	22,7	1.600,00

см. далее / follows...

Приведенные размеры могут быть изменены. *The dimensions specified may be subject to change.*



СОЕДИНИТЕЛЬНЫЕ ДЕТАЛИ ДЛЯ СВАРКИ ВСТЫК И РАСТРУБНОЙ СВАРКИ POLYFUSION AND BUTT FUSION FITTINGS

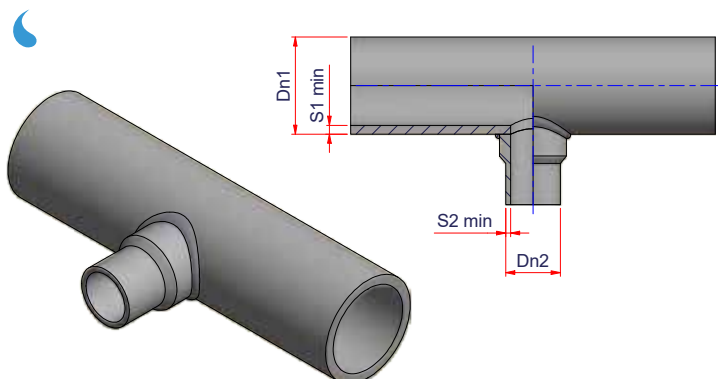

ТРОЙНИК РЕДУКЦИОННЫЙ С УДЛИНЕННЫМИ ПАТРУБКАМИ (SDR 11)

Материал: PP-RCT

Стандарты: UNI EN ISO 15874 - ASTM F 2389 - NSF 14

Диаметры: $\varnothing 160-63-160 \div \varnothing 500-450-500$ мм

Примечание: фитинг изготовлен из трубы, для сварки встык или при помощи электросварной муфты

REDUCING TEE - LONG SPIGOT (SDR 11)

Material: PP-RCT

Standards: UNI EN ISO 15874 - ASTM F 2389 - NSF 14

Range: $\varnothing 160-63-160 \div \varnothing 500-450-500$ mm

Notes: Fabricated fitting for butt welding or electrofusion socket welding

Код Code	\varnothing	Упаковка Pack	Палета Q.ty Pallet	кг/шт. Kg/p	Объем м ³ /шт. Volume m ³ /p	Dn1	Dn2	S1 min	S2 min	€/шт. €/p
27NTR1135563M355 ⁽¹⁾	355x63x355	1	-	8,200	-	355	63	32,3	5,8	700,00
27NTR1135575M355 ⁽¹⁾	355x75x355	1	-	9,000	-	355	75	32,3	6,8	850,00
27NTR1135590M355 ⁽¹⁾	355x90x355	1	-	9,250	-	355	90	32,3	8,2	950,00
27NTR11355110M355 ⁽¹⁾	355x110x355	1	-	9,500	-	355	110	32,3	10,0	1.100,00
27NTR11355125M355 ⁽¹⁾	355x125x355	1	-	9,750	-	355	125	32,3	11,4	1.200,00
27NTR11355160M355 ⁽¹⁾	355x160x355	1	-	10,000	-	355	160	32,3	14,6	1.300,00
27NTR11355200M355 ⁽¹⁾	355x200x355	1	-	-	-	355	200	32,3	18,2	2.500,00
27NTR11355250M355 ⁽¹⁾	355x250x355	1	-	-	-	355	250	32,3	22,7	2.900,00
27NTR1140063M400 ⁽¹⁾	400x63x400	1	-	-	-	400	63	36,3	5,8	700,00
27NTR1140075M400 ⁽¹⁾	400x75x400	1	-	-	-	400	75	36,3	6,8	950,00
27NTR1140090M400 ⁽¹⁾	400x90x400	1	-	-	-	400	90	36,3	8,2	1.200,00
27NTR11400110M400 ⁽¹⁾	400x110x400	1	-	-	-	400	110	36,3	10,0	1.800,00
27NTR11400125M400 ⁽¹⁾	400x125x400	1	-	-	-	400	125	36,3	11,4	2.000,00
27NTR11400160M400 ⁽¹⁾	400x160x400	1	-	-	-	400	160	36,3	14,6	2.200,00
27NTR11400200M400 ⁽¹⁾	400x200x400	1	-	-	-	400	200	36,3	18,2	3.000,00
27NTR11400250M400 ⁽¹⁾	400x250x400	1	-	-	-	400	250	36,3	22,7	3.200,00
27NTR11400315M400 ⁽¹⁾	400x315x400	1	-	-	-	400	315	36,3	28,6	3.700,00
27NTR1145063M355 ⁽¹⁾	450x63x450	1	-	-	-	450	63	40,9	5,8	800,00
27NTR1145075M355 ⁽¹⁾	450x75x450	1	-	-	-	450	75	40,9	6,8	1.500,00
27NTR1145090M355 ⁽¹⁾	450x90x450	1	-	-	-	450	90	40,9	8,2	1.350,00
27NTR11450110M355 ⁽¹⁾	450x110x450	1	-	-	-	450	110	40,9	10,0	2.000,00
27NTR11450125M355 ⁽¹⁾	450x125x450	1	-	-	-	450	125	40,9	11,4	2.200,00
27NTR11450160M355 ⁽¹⁾	450x160x450	1	-	-	-	450	160	40,9	14,6	2.450,00
27NTR11450200M450 ⁽¹⁾	450x200x450	1	-	-	-	450	200	40,9	18,2	3.400,00
27NTR11450250M450 ⁽¹⁾	450x250x450	1	-	-	-	450	250	40,9	22,7	3.600,00
27NTR11450315M450 ⁽¹⁾	450x315x450	1	-	-	-	450	315	40,9	28,6	3.800,00
27NTR11450355M450 ⁽¹⁾	450x355x450	1	-	-	-	450	355	40,9	32,3	4.500,00
27NTR11450315M450 ⁽¹⁾	450x400x450	1	-	-	-	450	400	40,9	36,3	7.500,00

см. далее / follows...

Приведенные размеры могут быть изменены. *The dimensions specified may be subject to change.*

СОЕДИНИТЕЛЬНЫЕ ДЕТАЛИ ДЛЯ СВАРКИ ВСТЫК И РАСТРУБНОЙ СВАРКИ POLYFUSION AND BUTT FUSION FITTINGS

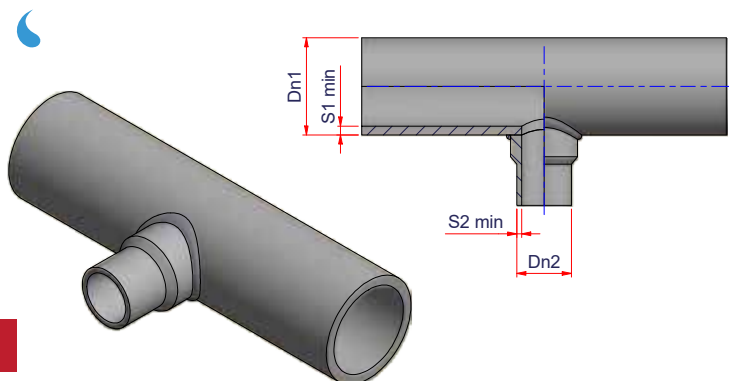

ТРОЙНИК РЕДУКЦИОННЫЙ С УДЛИНЕННЫМИ ПАТРУБКАМИ (SDR 11)

Материал: PP-RCT

Стандарты: UNI EN ISO 15874 - ASTM F 2389 - NSF 14

Диаметры: $\varnothing 160-63-160 \div \varnothing 500-450-500$ мм

Примечание: фитинг изготовлен из трубы, для сварки встык или при помощи электросварной муфты

REDUCING TEE - LONG SPIGOT (SDR 11)

Material: PP-RCT

Standards: UNI EN ISO 15874 - ASTM F 2389 - NSF 14

Range: $\varnothing 160-63-160 \div \varnothing 500-450-500$ mm

Notes: Fabricated fitting for butt welding or electrofusion socket welding

Код Code	\varnothing	Упаковка Pack	Палета Q.ty Pallet	кг/шт. Kg/p	Объем м ³ /шт. Volume m ³ /p	Dn1	Dn2	S1 min	S2 min	€/шт. €/p
27NTR1150063M355 ⁽¹⁾	500x63x500	1	-	-	-	500	63	45,4	5,8	1.250,00
27NTR1150075M355 ⁽¹⁾	500x75x500	1	-	-	-	500	75	45,4	6,8	1.350,00
27NTR1150090M355 ⁽¹⁾	500x90x500	1	-	-	-	500	90	45,4	8,2	1.600,00
27NTR11500110M355 ⁽¹⁾	500x110x500	1	-	-	-	500	110	45,4	10,0	2.200,00
27NTR11500125M355 ⁽¹⁾	500x125x500	1	-	-	-	500	125	45,4	11,4	2.400,00
27NTR11500160M355 ⁽¹⁾	500x160x500	1	-	-	-	500	160	45,4	14,6	3.000,00
27NTR11500200M500 ⁽¹⁾	500x200x500	1	-	-	-	500	200	45,4	18,2	8.500,00
27NTR11500250M500 ⁽¹⁾	500x250x500	1	-	-	-	500	250	45,4	22,7	9.200,00
27NTR11500315M500 ⁽¹⁾	500x315x500	1	-	-	-	500	315	45,4	28,6	9.700,00
27NTR11500355M500 ⁽¹⁾	500x355x500	1	-	-	-	500	355	45,4	32,2	13.700,00
27NTR11500400M500 ⁽¹⁾	500x400x500	1	-	-	-	500	400	45,4	36,4	13.800,00
27NTR11500450M500 ⁽¹⁾	500x450x500	1	-	-	-	500	450	45,4	40,9	14.000,00

⁽¹⁾ Диаметр не включен в стандарт UNI EN ISO 15874 • ⁽¹⁾ Diameter not included in Standard UNI EN ISO 15874



СОЕДИНИТЕЛЬНЫЕ ДЕТАЛИ ДЛЯ СВАРКИ ВСТЫК И РАСТРУБНОЙ СВАРКИ POLYFUSION AND BUTT FUSION FITTINGS

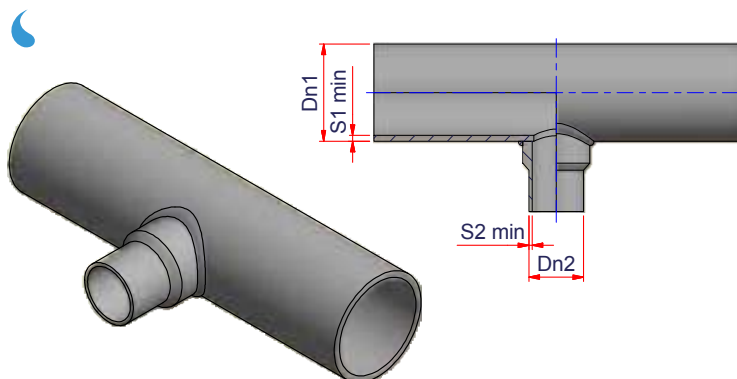

ТРОЙНИК РЕДУКЦИОННЫЙ С УДЛИНЕННЫМИ ПАТРУБКАМИ (SDR 17)

Материал: PP-RCT

Стандарты: UNI EN ISO 15874 - ASTM F 2389 - NSF 14

Диаметры: $\varnothing 160-63-160 \div \varnothing 630-560-630$ мм

Примечание: фитинг изготовлен из трубы, для сварки встык или при помощи электросварной муфты

REDUCING TEE - LONG SPIGOT (SDR 17)

Material: PP-RCT

Standards: UNI EN ISO 15874 - ASTM F 2389 - NSF 14

Range: $\varnothing 160-63-160 - \varnothing 630-560-630$ mm

Notes: Fabricated fitting for butt welding or electrofusion socket welding

Код Code	\varnothing	Упаковка Pack	Палета Q.ty Pallet	кг/шт. Kg/p	Объем м3/шт. Volume m ³ /p	Dn1	Dn2	S1 min	S2 min	€/шт. €/p
27NTR1716063M160	160x63x160	1	-	-	-	160	63	9,5	3,8	300,00
27NTR1716075M160	160x75x160	1	-	-	-	160	75	9,5	4,5	325,00
27NTR1716090M160	160x90x160	1	-	-	-	160	90	9,5	5,4	350,00
27NTR17160110M160	160x110x160	1	-	-	-	160	110	9,5	6,6	400,00
27NTR17160125M160	160x125x160	1	-	-	-	160	125	9,5	7,4	425,00
27NTR1720063M200 ⁽¹⁾	200x63x200	1	-	-	-	200	63	11,9	3,8	350,00
27NTR1720075M200 ⁽¹⁾	200x75x200	1	-	-	-	200	75	11,9	4,5	380,00
27NTR1720090M200 ⁽¹⁾	200x90x200	1	-	-	-	200	90	11,9	5,4	410,00
27NTR17200110M200 ⁽¹⁾	200x110x200	1	-	-	-	200	110	11,9	6,6	440,00
27NTR17200125M200 ⁽¹⁾	200x125x200	1	-	-	-	200	125	11,9	7,4	470,00
27NTR17200160M200 ⁽¹⁾	200x160x200	1	-	-	-	200	160	11,9	9,5	500,00
27NTR1725063M250 ⁽¹⁾	250x63x250	1	-	-	-	250	63	14,8	3,8	550,00
27NTR1725075M250 ⁽¹⁾	250x75x250	1	-	-	-	250	75	14,8	4,5	600,00
27NTR1725090M250 ⁽¹⁾	250x90x250	1	-	-	-	250	90	14,8	5,4	650,00
27NTR17250110M250 ⁽¹⁾	250x110x250	1	-	-	-	250	110	14,8	6,6	700,00
27NTR17250125M250 ⁽¹⁾	250x125x250	1	-	-	-	250	125	14,8	7,4	750,00
27NTR17250160M250 ⁽¹⁾	250x160x250	1	-	-	-	250	160	14,8	9,5	800,00
27NTR17250200M250 ⁽¹⁾	250x200x250	1	-	-	-	250	200	14,8	11,9	850,00
27NTR1731563M315 ⁽¹⁾	315x63x315	1	-	-	-	315	63	18,7	3,8	600,00
27NTR1731575M315 ⁽¹⁾	315x75x315	1	-	-	-	315	75	18,7	4,5	650,00
27NTR1731590M315 ⁽¹⁾	315x90x315	1	-	-	-	315	90	18,7	5,4	700,00
27NTR17315110M315 ⁽¹⁾	315x110x315	1	-	-	-	315	110	18,7	6,6	800,00
27NTR17315125M315 ⁽¹⁾	315x125x315	1	-	-	-	315	125	18,7	7,4	1.000,00
27NTR17315160M315 ⁽¹⁾	315x160x315	1	-	-	-	315	160	18,7	9,5	1.200,00
27NTR17315200M315 ⁽¹⁾	315x200x315	1	-	-	-	315	200	18,7	11,2	1.400,00
27NTR17315250M315 ⁽¹⁾	315x250x315	1	-	-	-	315	250	18,7	14,8	1.500,00
27NTR1735563M355 ⁽¹⁾	355x63x355	1	-	-	-	355	63	21,1	3,8	700,00
27NTR1735575M355 ⁽¹⁾	355x75x355	1	-	-	-	355	75	21,1	4,5	850,00
27NTR1735590M355 ⁽¹⁾	355x90x355	1	-	-	-	355	90	21,1	5,4	950,00
27NTR17355110M355 ⁽¹⁾	355x110x355	1	-	-	-	355	110	21,1	6,6	1.100,00
27NTR17355125M355 ⁽¹⁾	355x125x355	1	-	-	-	355	125	21,1	7,4	1.200,00
27NTR17355160M355 ⁽¹⁾	355x160x355	1	-	-	-	355	160	21,1	9,5	1.300,00
27NTR17355200M355 ⁽¹⁾	355x200x355	1	-	-	-	355	200	21,1	11,9	2.500,00
27NTR17355250M355 ⁽¹⁾	355x250x355	1	-	-	-	355	250	21,1	14,8	2.900,00

см. далее / follows...

Приведенные размеры могут быть изменены. *The dimensions specified may be subject to change.*

СОЕДИНИТЕЛЬНЫЕ ДЕТАЛИ ДЛЯ СВАРКИ ВСТЫК И РАСТРУБНОЙ СВАРКИ POLYFUSION AND BUTT FUSION FITTINGS

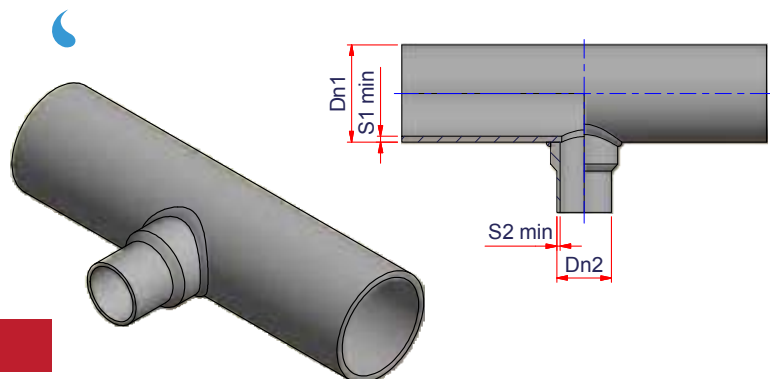

ТРОЙНИК РЕДУКЦИОННЫЙ С УДЛИНЕННЫМИ ПАТРУБКАМИ (SDR 17)

Материал: PP-RCT

Стандарты: UNI EN ISO 15874 - ASTM F 2389 - NSF 14

Диаметры: $\varnothing 160-63-160 \div \varnothing 630-560-630$ мм

Примечание: фитинг изготовлен из трубы, для сварки встык или при помощи электросварной муфты

REDUCING TEE - LONG SPIGOT (SDR 17)

Material: PP-RCT

Standards: UNI EN ISO 15874 - ASTM F 2389 - NSF 14

Range: $\varnothing 160-63-160 \div \varnothing 630-560-630$ mm

Notes: Fabricated fitting for butt welding or electrofusion socket welding

Код Code	\varnothing	Упаковка Pack	Палета Q.ty Pallet	кг/шт. Kg/p	Объем м ³ /шт. Volume m ³ /p	Dn1	Dn2	S1 min	S2 min	€/шт. €/p
27NTR1740063M400 ⁽¹⁾	400x63x400	1	-	-	-	400	63	23,7	3,8	700,00
27NTR1740075M400 ⁽¹⁾	400x75x400	1	-	-	-	400	75	23,7	4,5	950,00
27NTR1740090M400 ⁽¹⁾	400x90x400	1	-	-	-	400	90	23,7	5,4	1.200,00
27NTR17400110M400 ⁽¹⁾	400x110x400	1	-	-	-	400	110	23,7	6,6	1.800,00
27NTR17400125M400 ⁽¹⁾	400x125x400	1	-	-	-	400	125	23,7	7,4	2.000,00
27NTR17400160M400 ⁽¹⁾	400x160x400	1	-	-	-	400	160	23,7	9,5	2.200,00
27NTR17400200M400 ⁽¹⁾	400x200x400	1	-	-	-	400	200	23,7	11,9	3.000,00
27NTR17400250M400 ⁽¹⁾	400x250x400	1	-	-	-	400	250	23,7	14,8	3.200,00
27NTR17400315M400 ⁽¹⁾	400x315x400	1	-	-	-	400	315	23,7	18,7	3.700,00
27NTR1745063M355 ⁽¹⁾	450x63x450	1	-	-	-	450	63	26,7	3,8	800,00
27NTR1745075M355 ⁽¹⁾	450x75x450	1	-	-	-	450	75	26,7	4,5	1.050,00
27NTR1745090M450 ⁽¹⁾	450x90x450	1	-	-	-	450	90	26,7	5,4	1.350,00
27NTR17450110M450 ⁽¹⁾	450x110x450	1	-	-	-	450	110	26,7	6,6	2.000,00
27NTR17450125M450 ⁽¹⁾	450x125x450	1	-	-	-	450	125	26,7	7,4	2.200,00
27NTR17450160M450 ⁽¹⁾	450x160x450	1	-	-	-	450	160	26,7	9,5	2.450,00
27NTR17450200M450 ⁽¹⁾	450x200x450	1	-	-	-	450	200	26,7	11,9	3.400,00
27NTR17450250M450 ⁽¹⁾	450x250x450	1	-	-	-	450	250	26,7	14,8	3.600,00
27NTR17450315M450 ⁽¹⁾	450x315x450	1	-	-	-	450	315	26,7	18,7	3.800,00
27NTR17450355M450 ⁽¹⁾	450x355x450	1	-	-	-	450	355	26,7	21,1	4.500,00
27NTR17450400M450 ⁽¹⁾	450x400x450	1	-	-	-	450	400	26,7	23,7	7.500,00
27NTR1750063M500 ⁽¹⁾	500x63x500	1	-	-	-	500	63	29,7	3,8	1.250,00
27NTR1750075M500 ⁽¹⁾	500x75x500	1	-	-	-	500	75	29,7	4,5	1.350,00
27NTR1750090M500 ⁽¹⁾	500x90x500	1	-	-	-	500	90	29,7	5,4	1.600,00
27NTR17500110M500 ⁽¹⁾	500x110x500	1	-	-	-	500	110	29,7	6,6	2.200,00
27NTR17500125M500 ⁽¹⁾	500x125x500	1	-	-	-	500	125	29,7	7,4	2.400,00
27NTR17500160M500 ⁽¹⁾	500x160x500	1	-	-	-	500	160	29,7	9,5	3.000,00
27NTR17500200M500 ⁽¹⁾	500x200x500	1	-	-	-	500	200	29,7	11,9	3.400,00
27NTR17500250M500 ⁽¹⁾	500x250x500	1	-	-	-	500	250	29,7	14,8	3.800,00
27NTR17500315M500 ⁽¹⁾	500x315x500	1	-	-	-	500	315	29,7	18,7	4.200,00
27NTR17500355M500 ⁽¹⁾	500x355x500	1	-	-	-	500	355	29,7	21,1	5.000,00
27NTR17500400M500 ⁽¹⁾	500x400x500	1	-	-	-	500	400	29,7	23,7	5.200,00
27NTR17500450M500 ⁽¹⁾	500x450x500	1	-	-	-	500	450	29,7	26,7	5.400,00

см. далее / follows...

Приведенные размеры могут быть изменены. *The dimensions specified may be subject to change.*



СОЕДИНИТЕЛЬНЫЕ ДЕТАЛИ ДЛЯ СВАРКИ ВСТЫК И РАСТРУБНОЙ СВАРКИ POLYFUSION AND BUTT FUSION FITTINGS

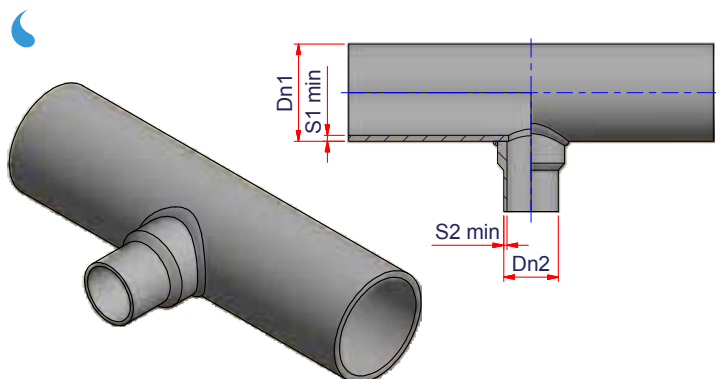

ТРОЙНИК РЕДУКЦИОННЫЙ С УДЛИНЕННЫМИ ПАТРУБКАМИ (SDR 17)

Материал: PP-RCT

Стандарты: UNI EN ISO 15874 - ASTM F 2389 - NSF 14

Диаметры: $\varnothing 160-63-160 \div \varnothing 630-560-630$ мм

Примечание: фитинг изготовлен из трубы, для сварки встык или при помощи электросварной муфты

REDUCING TEE - LONG SPIGOT (SDR 17)

Material: PP-RCT

Standards: UNI EN ISO 15874 - ASTM F 2389 - NSF 14

Range: $\varnothing 160-63-160 - \varnothing 630-560-630$ mm

Notes: Fabricated fitting for butt welding or electrofusion socket welding

Код Code	\varnothing	Упаковка Pack	Палета Q.ty Pallet	кг/шт. Kg/p	Объем м ³ /шт. Volume m ³ /p	Dn1	Dn2	S1 min	S2 min	€/шт. €/p
27NTR1756063M560 ⁽¹⁾	560x63x560	1	-	-	-	560	63	33,2	3,8	1.350,00
27NTR1756075M560 ⁽¹⁾	560x75x560	1	-	-	-	560	75	33,2	4,5	1.450,00
27NTR1756090M560 ⁽¹⁾	560x90x560	1	-	-	-	560	90	33,2	5,4	1.700,00
27NTR17560110M560 ⁽¹⁾	560x110x560	1	-	-	-	560	110	33,2	6,6	2.350,00
27NTR17560125M560 ⁽¹⁾	560x125x560	1	-	-	-	560	125	33,2	7,4	2.550,00
27NTR17560160M560 ⁽¹⁾	560x160x560	1	-	-	-	560	160	33,2	9,5	3.200,00
27NTR17560200M560 ⁽¹⁾	560x200x560	1	-	-	-	560	200	33,2	11,9	5.000,00
27NTR17560250M560 ⁽¹⁾	560x250x560	1	-	-	-	560	250	33,2	14,8	5.400,00
27NTR17560315M560 ⁽¹⁾	560x315x560	1	-	-	-	560	315	33,2	18,7	5.800,00
27NTR17560355M560 ⁽¹⁾	560x355x560	1	-	-	-	560	355	33,2	21,1	6.000,00
27NTR17560400M560 ⁽¹⁾	560x400x560	1	-	-	-	560	400	33,2	23,7	6.500,00
27NTR1763063M630 ⁽¹⁾	630x63x630	1	-	-	-	630	63	37,4	3,8	3.600,00
27NTR1763075M630 ⁽¹⁾	630x75x630	1	-	-	-	630	75	37,4	4,5	3.800,00
27NTR1763090M630 ⁽¹⁾	630x90x630	1	-	-	-	630	90	37,4	5,4	4.000,00
27NTR17630110M630 ⁽¹⁾	630x110x630	1	-	-	-	630	110	37,4	6,6	4.200,00
27NTR17630125M630 ⁽¹⁾	630x125x630	1	-	-	-	630	125	37,4	7,4	4.600,00
27NTR17630160M630 ⁽¹⁾	630x160x630	1	-	-	-	630	160	37,4	9,5	4.800,00
27NTR17630200M630 ⁽¹⁾	630x200x630	1	-	-	-	630	200	37,4	11,9	5.400,00
27NTR17630250M630 ⁽¹⁾	630x250x630	1	-	-	-	630	250	37,4	14,8	6.000,00
27NTR17630315M630 ⁽¹⁾	630x315x630	1	-	-	-	630	315	37,4	18,7	6.600,00
27NTR17630355M630 ⁽¹⁾	630x355x630	1	-	-	-	630	355	37,4	21,1	8.000,00
27NTR17630400M630 ⁽¹⁾	630x400x630	1	-	-	-	630	400	37,4	23,7	9.000,00
27NTR17630450M355 ⁽¹⁾	630x450x630	1	-	-	-	630	450	37,4	26,7	9.600,00
27NTR17630500M355 ⁽¹⁾	630x500x630	1	-	-	-	630	500	37,4	29,7	10.000,00
27NTR17630560M355 ⁽¹⁾	630x560x630	1	-	-	-	630	560	37,4	33,2	11.000,00

⁽¹⁾ Диаметр не включен в стандарт UNI EN ISO 15874 • ⁽¹⁾ Diameter not included in Standard UNI EN ISO 15874

СОЕДИНИТЕЛЬНЫЕ ДЕТАЛИ ДЛЯ СВАРКИ ВСТЫК И РАСТРУБНОЙ СВАРКИ POLYFUSION AND BUTT FUSION FITTINGS

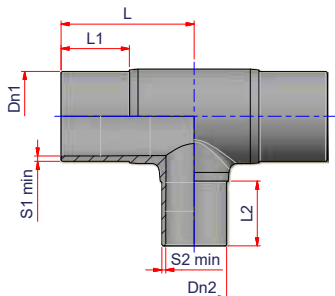
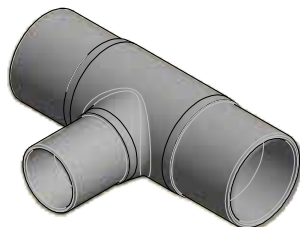

ТРОЙНИК РЕДУКЦИОННЫЙ С УДЛИНЕННЫМИ ПАТРУБКАМИ (SDR 11)

Материал: PP-RCT
Стандарты: UNI EN ISO 15874 - ASTM F 2389 - NSF 14
Диаметры: $\varnothing 90-40-90 \div \varnothing 250-200-250$ мм
Примечание: фитинг изготовлен из трубы, для сварки встык или при помощи электросварной муфты

REDUCING TEE - LONG SPIGOT (SDR 11)

Material: PP-RCT
Standards: UNI EN ISO 15874 - ASTM F 2389 - NSF 14
Range: $\varnothing 90-40-90 \div \varnothing 250-200-250$ mm
Notes: For butt welding or electrofusion socket welding

Код Code	\varnothing	Упаковка Pack	Палета Q.ty Pallet	кг/шт. Kg/p	Объем м3/шт. Volume m ³ /p	Dn1	S1 min	Dn2	S2 min	L1	L2	L	€/шт. €/p
27NTRS119040MM	90x40x90	1	-	-	-	90	8,2	40	3,7	84	48	127	110,00
27NTRS119050MM	90x50x90	14	168	0,750	0,0057	90	8,2	50	4,6	84	60	127	110,00
27NTRS119063MM	90x63x90	20	240	0,760	0,0040	90	8,2	63	5,8	84	70	127	110,00
27NTRS119075MM	90x75x90	16	192	0,919	0,0050	90	8,2	75	6,8	90	75	148,5	110,00
27NTRS1111050MM	110x50x110	12	144	1,230	0,0067	110	10,0	50	4,6	87	70	155	130,00
27NTRS1111063MM	110x63x100	12	144	1,320	0,0067	110	10,0	63	5,8	87	87	155	130,00
27NTRS1111075MM	110x75x110	1	-	-	-	110	10,0	75	6,8	87	78	155	130,00
27NTRS1111090MM	110x90x110	9	108	1,400	0,0089	110	10,0	90	8,2	87	90	155	130,00
27NTRS1112550MM	125x50x125	1	-	-	-	125	11,4	50	4,6	95	54	185	160,00
27NTRS1112563MM	125x63x125	7	84	1,814	0,0114	125	11,4	63	5,8	95	70	185	160,00
27NTRS1112575MM	125x75x125	6	72	1,875	0,0133	125	11,4	75	6,8	95	75	185	160,00
27NTRS1112590MM	125x90x125	6	72	2,100	0,0133	125	11,4	90	8,2	95	90	185	160,00
27NTRS11125110MM	125x110x125	5	60	1,963	0,0160	125	11,4	110	10,0	95	87	185	160,00
27NTRS1116063MM	160x63x160	12	48	3,075	0,0180	160	14,6	63	5,8	103	70	190	189,00
27NTRS1116075MM	160x75x160	12	48	3,083	0,0216	160	14,6	75	6,8	103	75	190	194,00
27NTRS1116090MM	160x90x160	10	40	3,220	0,0216	160	14,6	90	8,2	103	90	190	194,00
27NTRS11160110MM	160x110x160	10	40	3,320	0,0216	160	14,6	110	10,0	103	87	190	212,00
27NTRS11160125MM	160x125x160	10	40	3,400	0,0216	160	14,6	125	11,4	103	95	190	221,00
27NTRS1120063MM ⁽¹⁾	200x63x200	6	24	5,933	0,0360	200	18,2	63	5,8	117	70	230	230,00
27NTRS1120075MM ⁽¹⁾	200x75x200	15	30	5,867	0,0340	200	18,2	75	6,8	117	75	230	230,00
27NTRS1120090MM ⁽¹⁾	200x90x200	6	24	6,083	0,0360	200	18,2	90	8,2	117	90	230	230,00
27NTRS11200110MM ⁽¹⁾	200x110x200	6	24	6,167	0,0360	200	18,2	110	10,0	117	87	230	248,00
27NTRS11200125MM ⁽¹⁾	200x125x200	15	30	6,100	0,0339	200	18,2	125	11,4	117	95	230	248,00
27NTRS11200160MM ⁽¹⁾	200x160x200	5	20	6,700	0,0432	200	18,2	160	14,6	117	103	230	270,00
27NTRS1125090MM ⁽¹⁾	250x90x250	22	22	8,773	0,0410	250	22,7	90	8,2	134	90	255	300,00
27NTRS11250110MM ⁽¹⁾	250x110x250	10	20	9,850	0,0509	250	22,7	110	10,0	134	116	255	320,00
27NTRS11250125MM ⁽¹⁾	250x125x250	20	-	8,950	0,0451	250	22,7	125	11,4	134	95	255	360,00
27NTRS11250160MM ⁽¹⁾	250x160x250	18	18	9,222	0,0501	250	22,7	160	14,6	134	105	255	360,00
27NTRS11250200MM ⁽¹⁾	250x200x250	16	16	9,656	0,0564	250	22,7	200	18,2	134	116	255	360,00

⁽¹⁾ Диаметр не включен в стандарт UNI EN ISO 15874 • ⁽¹⁾ Diameter not included in Standard UNI EN ISO 15874

Приведенные размеры могут быть изменены. *The dimensions specified may be subject to change.*



СОЕДИНИТЕЛЬНЫЕ ДЕТАЛИ ДЛЯ СВАРКИ ВСТЫК И РАСТРУБНОЙ СВАРКИ POLYFUSION AND BUTT FUSION FITTINGS

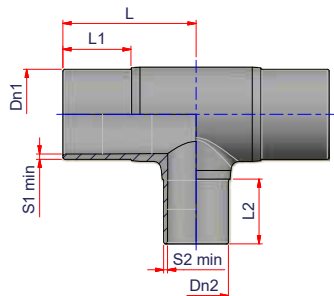
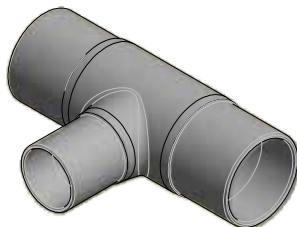

ТРОЙНИК РЕДУКЦИОННЫЙ С УДЛИНЕННЫМИ ПАТРУБКАМИ (SDR 17)

Материал: PP-RCT

Стандарты: UNI EN ISO 15874 - ASTM F 2389 - NSF 14

Диаметры: $\varnothing 90-40-90 \div \varnothing 250-200-250$ мм

Примечание: фитинг изготовлен из трубы, для сварки встык или при помощи электросварной муфты

REDUCING TEE - LONG SPIGOT (SDR 17)

Material: PP-RCT

Standards: UNI EN ISO 15874 - ASTM F 2389 - NSF 14

Range: $\varnothing 90-40-90 \div \varnothing 250-200-250$ mm

Notes: For butt welding or electrofusion socket welding

Код Code	\varnothing	Упаковка Pack	Палета Q.ty Pallet	кг/шт. Kg/p	Объем м ³ /шт. Volume m ³ /p	Dn1	S1 min	Dn2	S2 min	L1	L2	L	€/шт. €/p
27NTRS179040MM	90x40x90	15	180	0,733	0,0053	90	5,4	40	2,4	84	48	127	100,00
27NTRS179050MM	90x50x90	1	-	-	-	90	5,4	50	3,0	84	60	127	100,00
27NTRS179063MM	90x63x90	18	216	0,694	0,0044	90	5,4	63	3,8	84	70	127	100,00
27NTRS179075MM	90x75x90	1	-	-	-	90	5,4	75	4,5	90	75	148,5	100,00
27NTRS1711050MM	110x50x110	12	144	1,125	0,0067	110	6,6	50	3,0	87	70	155	115,00
27NTRS1711063MM	110x63x100	12	144	1,167	0,0067	110	6,6	63	3,8	87	87	155	115,00
27NTRS1711075MM	110x75x110	1	-	-	-	110	6,6	75	4,5	87	78	155	115,00
27NTRS1711090MM	110x90x110	8	96	1,313	0,0100	110	6,6	90	5,4	87	90	155	115,00
27NTRS1712550MM	125x50x125	12	48	1,833	0,0180	125	7,4	50	3,0	95	54	185	135,00
27NTRS1712563MM	125x63x125	20	80	1,700	0,0108	125	7,4	63	3,8	95	70	185	135,00
27NTRS1712575MM	125x75x125	13	52	1,769	0,0166	125	7,4	75	4,5	95	75	185	135,00
27NTRS1712590MM	125x90x125	15	60	1,833	0,0144	125	7,4	90	5,4	95	90	185	135,00
27NTRS17125110MM	125x110x125	5	60	2,000	0,0160	125	7,4	110	6,6	95	87	185	135,00
27NTRS1716063MM	160x63x160	12	48	2,833	0,0180	160	9,5	63	3,8	103	70	190	189,00
27NTRS1716075MM	160x75x160	10	40	2,800	0,0216	160	9,5	75	4,5	103	75	190	194,00
27NTRS1716090MM	160x90x160	12	48	2,917	0,0180	160	9,5	90	5,4	103	90	190	194,00
27NTRS17160110MM	160x110x160	12	48	3,000	0,0180	160	9,5	110	6,6	103	87	190	212,00
27NTRS17160125MM	160x125x160	10	40	3,150	0,0216	160	9,5	125	7,4	103	95	190	221,00
27NTRS1720063MM ⁽¹⁾	200x63x200	1	-	-	-	200	11,9	63	3,8	117	70	230	230,00
27NTRS1720075MM ⁽¹⁾	200x75x200	1	-	-	-	200	11,9	75	4,5	117	75	230	230,00
27NTRS1720090MM ⁽¹⁾	200x90x200	6	24	6,083	0,0360	200	11,9	90	5,4	117	90	230	230,00
27NTRS17200110MM ⁽¹⁾	200x110x200	6	24	6,167	0,0360	200	11,9	110	6,6	117	87	230	248,00
27NTRS17200125MM ⁽¹⁾	200x125x200	15	30	5,967	0,0358	200	11,9	125	7,4	117	95	230	248,00
27NTRS17200160MM ⁽¹⁾	200x160x200	28	56	5,375	0,0182	200	11,9	160	9,5	117	103	230	270,00
27NTRS1725090MM ⁽¹⁾	250x90x250	22	22	7,886	0,0410	250	14,8	90	5,4	134	90	255	300,00
27NTRS17250110MM ⁽¹⁾	250x110x250	10	20	8,400	0,0528	250	14,8	110	6,6	134	116	255	320,00
27NTRS17250125MM ⁽¹⁾	250x125x250	1	-	-	-	250	14,8	125	7,4	134	95	255	320,00
27NTRS17250160MM ⁽¹⁾	250x160x250	10	20	8,500	0,0509	250	14,8	160	9,5	134	105	255	360,00
27NTRS17250200MM ⁽¹⁾	250x200x250	18	18	8,444	0,0501	250	14,8	200	11,9	134	116	255	360,00

⁽¹⁾ Диаметр не включен в стандарт UNI EN ISO 15874. ⁽¹⁾ Diameter not included in Standard UNI EN ISO 15874

Приведенные размеры могут быть изменены. *The dimensions specified may be subject to change.*

СОЕДИНИТЕЛЬНЫЕ ДЕТАЛИ ДЛЯ СВАРКИ ВСТЫК И РАСТРУБНОЙ СВАРКИ POLYFUSION AND BUTT FUSION FITTINGS

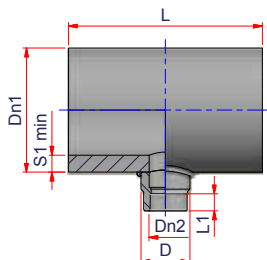
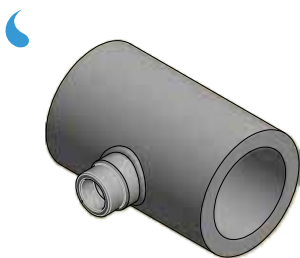

ТРОЙНИК РЕДУКЦИОННЫЙ, ВНУТРЕННЕЕ СОЕДИНЕНИЕ (SDR 11)

Материал: PP-RCT
Стандарты: UNI EN ISO 15874 - ASTM F 2389 - NSF 14
Диаметры: $\varnothing 90-40-90 \div \varnothing 355-90-355$ мм
Примечание: фитинг изготовлен из трубы с выходом для раструбной сварки

FEMALE SIDE FUSION REDUCING TEE (SDR 11)

Material: PP-RCT
Standards: UNI EN ISO 15874 - ASTM F 2389 - NSF 14
Range: $\varnothing 90-40-90 \div \varnothing 355-90-355$ mm
Notes: Fabricated fitting with female side outlet for polyfusion welding

Код Code	\varnothing	Упаковка Pack	Палета Q.ty Pallet	кг/шт. Kg/p	Объем м3/шт. Volume m ³ /p	Dn1	Dn2	S1 min	D	L1	L	€/шт. €/p
27NTR119040F90	90x40x90	1	-	-	-	90	40	8,2	63	22	228	85,50
27NTR119050F90	90x50x90	1	-	-	-	90	50	8,2	70	25	235	86,50
27NTR119063F90	90x63x90	1	-	-	-	90	63	8,2	90	29	255	87,50
27NTR1111040F110	110x40x110	1	-	-	-	110	40	10,0	63	22	233	122,50
27NTR1111050F110	110x50x110	1	-	-	-	110	50	10,0	70	25	240	125,00
27NTR1111063F110	110x63x110	1	-	-	-	110	63	10,0	90	29	260	133,50
27NTR1112540F125	125x40x125	1	-	-	-	125	40	11,4	63	22	248	150,00
27NTR1112550F125	125x50x125	1	-	-	-	125	50	11,4	70	25	255	152,50
27NTR1112563F125	125x63x125	1	-	-	-	125	63	11,4	90	29	275	155,00
27NTR1112575F125	125x75x125	1	-	-	-	125	75	11,4	110	33	295	155,00
27NTR1112590F125	125x90x125	1	-	-	-	125	90	11,4	124	37	309	155,00
27NTR1116040F160	160x40x160	1	-	-	-	160	40	14,6	63	22	253	195,00
27NTR1116050F160	160x50x160	1	-	-	-	160	50	14,6	70	25	260	205,00
27NTR1116063F160	160x63x160	1	-	-	-	160	63	14,6	90	29	280	210,00
27NTR1116075F160	160x75x160	1	-	-	-	160	75	14,6	110	33	300	215,00
27NTR1116090F160	160x90x160	1	-	-	-	160	90	14,6	124	37	314	215,00
27NTR1120040F200 ⁽¹⁾	200x40x200	1	-	-	-	200	40	18,2	63	22	263	240,00
27NTR1120050F200 ⁽¹⁾	200x50x200	1	-	-	-	200	50	18,2	70	25	270	245,00
27NTR1120063F200 ⁽¹⁾	200x63x200	1	-	-	-	200	63	18,2	90	29	290	250,00
27NTR1120075F200 ⁽¹⁾	200x75x200	1	-	-	-	200	75	18,2	110	33	305	255,00
27NTR1120090F200 ⁽¹⁾	200x90x200	1	-	-	-	200	90	18,2	124	37	325	255,00
27NTR1125040F250 ⁽¹⁾	250x40x250	1	-	-	-	250	40	22,7	63	22	298	300,00
27NTR1125050F250 ⁽¹⁾	250x50x250	1	-	-	-	250	50	22,7	70	25	305	305,00
27NTR1125063F250 ⁽¹⁾	250x63x250	1	-	-	-	250	63	22,7	90	29	325	310,00
27NTR1125075F250 ⁽¹⁾	250x75x250	1	-	-	-	250	75	22,7	110	33	345	315,00
27NTR1125090F250 ⁽¹⁾	250x90x250	1	-	-	-	250	90	22,7	124	37	359	315,00
27NTR1131540F315 ⁽¹⁾	315x40x315	1	-	-	-	315	40	28,6	63	22	318	405,00
27NTR1131550F315 ⁽¹⁾	315x50x315	1	-	-	-	315	50	28,6	70	25	325	410,00
27NTR1131563F315 ⁽¹⁾	315x63x315	1	-	-	-	315	63	28,6	90	29	345	415,00
27NTR1131575F315 ⁽¹⁾	315x75x315	1	-	-	-	315	75	28,6	110	33	365	420,00
27NTR1131590F315 ⁽¹⁾	315x90x315	1	-	-	-	315	90	28,6	124	37	379	420,00
27NTR1135540F355 ⁽¹⁾	355x40x355	1	-	-	-	355	40	32,3	63	22	338	555,00
27NTR1135550F355 ⁽¹⁾	355x50x355	1	-	-	-	355	50	32,3	70	25	345	560,00
27NTR1135563F355 ⁽¹⁾	355x63x355	1	-	-	-	355	63	32,3	90	29	365	565,00
27NTR1135575F355 ⁽¹⁾	355x75x355	1	-	-	-	355	75	32,3	110	33	385	575,00
27NTR1135590F355 ⁽¹⁾	355x90x355	1	-	-	-	355	90	32,3	124	37	399	595,00

⁽¹⁾ Диаметр не включен в стандарт UNI EN ISO 15874 • ⁽¹⁾ Diameter not included in Standard UNI EN ISO 15874

Приведенные размеры могут быть изменены. The dimensions specified may be subject to change.



СОЕДИНИТЕЛЬНЫЕ ДЕТАЛИ ДЛЯ СВАРКИ ВСТЫК И РАСТРУБНОЙ СВАРКИ POLYFUSION AND BUTT FUSION FITTINGS

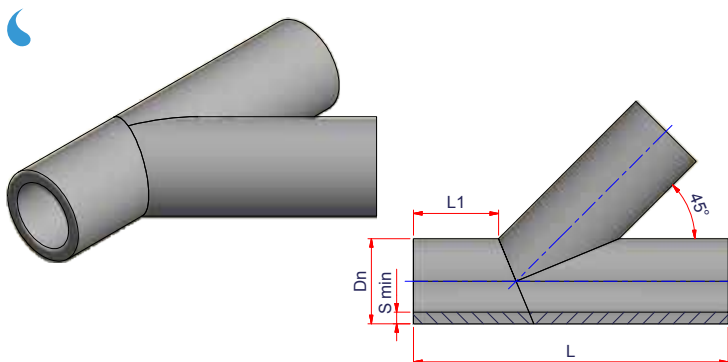

ТРОЙНИК 45° С УДЛИНЕННЫМИ ПАТРУБКАМИ (SDR 7.4)

Материал: PP-RCT
Стандарты: UNI EN ISO 15874 - ASTM F 2389 - NSF 14
Диаметры: $\varnothing 90 \div \varnothing 160$ мм

WYE LATERAL 45° - LONG SPIGOT (SDR 7.4)

Material: PP-RCT
Standards: UNI EN ISO 15874 - ASTM F 2389 - NSF 14
Range: $\varnothing 90 \div \varnothing 160$ mm

Код Code	\varnothing	Упаковка Pack	Палета Q.ty Pallet	кг/шт. Kg/p	Объем м3/шт. Volume m ³ /p	Dn	S min	L1	L	€/шт. €/p
27NWYE73090	90	1	-	-	-	90	12,3	200	556	152,00
27NWYE73110	110	1	-	-	-	110	15,1	200	556	231,00
27NWYE73125	125	1	-	-	-	125	17,1	200	577	300,00
27NWYE73160	160	1	-	-	-	160	21,9	200	626	355,00

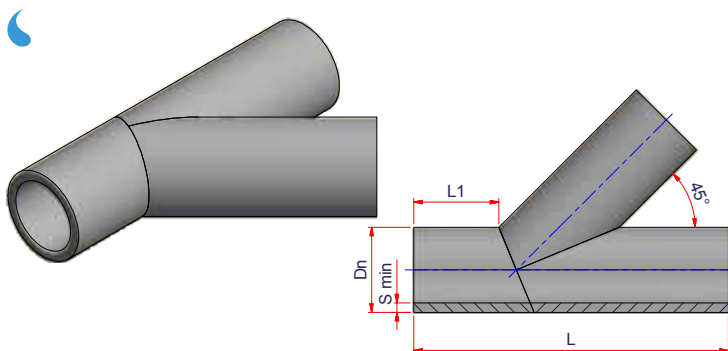

ТРОЙНИК 45° С УДЛИНЕННЫМИ ПАТРУБКАМИ (SDR 9)

Материал: PP-RCT
Стандарты: UNI EN ISO 15874 - ASTM F 2389 - NSF 14
Диаметры: $\varnothing 90 \div \varnothing 160$ мм

WYE LATERAL 45° - LONG SPIGOT (SDR 9)

Material: PP-RCT
Standards: UNI EN ISO 15874 - ASTM F 2389 - NSF 14
Range: $\varnothing 90 \div \varnothing 160$ mm

Код Code	\varnothing	Упаковка Pack	Палета Q.ty Pallet	кг/шт. Kg/p	Объем м3/шт. Volume m ³ /p	Dn	S min	L1	L	€/шт. €/p
27NWYE9090	90	1	-	-	-	90	10,1	200	556	145,00
27NWYE9110	110	1	-	-	-	110	12,3	200	556	225,00
27NWYE9125	125	1	-	-	-	125	14,0	200	577	295,00
27NWYE9160	160	1	-	-	-	160	17,9	200	626	340,00

Приведенные размеры могут быть изменены. *The dimensions specified may be subject to change.*

СОЕДИНИТЕЛЬНЫЕ ДЕТАЛИ ДЛЯ СВАРКИ ВСТЫК И РАСТРУБНОЙ СВАРКИ POLYFUSION AND BUTT FUSION FITTINGS

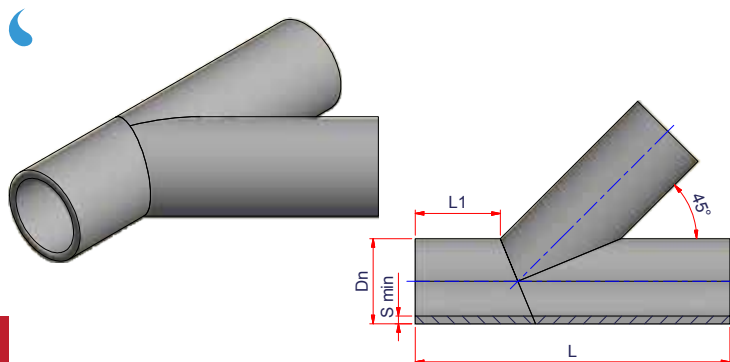

ТРОЙНИК 45° С УДЛИНЕННЫМИ ПАТРУБКАМИ (SDR 11)

Материал: PP-RCT
Стандарты: UNI EN ISO 15874 - ASTM F 2389 - NSF 14
Диаметры: $\varnothing 90 \div \varnothing 400$ мм

WYE LATERAL 45° - LONG SPIGOT (SDR 11)

Material: PP-RCT
Standards: UNI EN ISO 15874 - ASTM F 2389 - NSF 14
Range: $\varnothing 90 \div \varnothing 400$ mm

Код Code	\varnothing	Упаковка Pack	Палета Q.ty Pallet	кг/шт. Kg/p	Объем м3/шт. Volume m ³ /p	Dn	S min	L1	L	€/шт. €/p
27NWYE11090	90	1	-	-	-	90	8,2	200	556	102,00
27NWYE11110	110	1	-	-	-	110	10,0	200	556	162,00
27NWYE11125	125	1	-	-	-	125	11,4	200	577	210,00
27NWYE11160	160	1	-	-	-	160	14,6	200	626	224,00
27NWYE11200 ⁽¹⁾	200	1	-	-	-	200	18,2	200	740	330,00
27NWYE11250 ⁽¹⁾	250	1	-	-	-	250	22,7	250	960	623,00
27NWYE11315 ⁽¹⁾	315	1	-	-	-	315	28,6	250	1150	1.800,00
27NWYE11355 ⁽¹⁾	355	1	-	-	-	355	32,2	250	1290	2.000,00
27NWYE11400 ⁽¹⁾	400	1	-	-	-	400	36,3	250	1405	2.850,00

⁽¹⁾ Диаметр не включен в стандарт UNI EN ISO 15874 • ⁽¹⁾ Diameter not included in Standard UNI EN ISO 15874

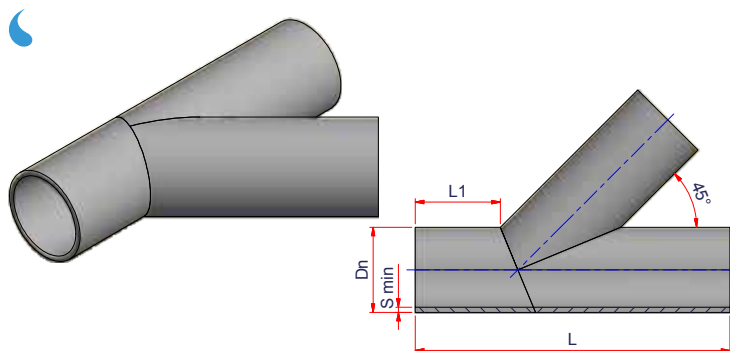

ТРОЙНИК 45° С УДЛИНЕННЫМИ ПАТРУБКАМИ (SDR 17)

Материал: PP-RCT
Стандарты: UNI EN ISO 15874 - ASTM F 2389 - NSF 14
Диаметры: $\varnothing 90 \div \varnothing 500$ мм

WYE LATERAL 45° - LONG SPIGOT (SDR 17)

Material: PP-RCT
Standards: UNI EN ISO 15874 - ASTM F 2389 - NSF 14
Range: $\varnothing 90 \div \varnothing 500$ mm

Код Code	\varnothing	Упаковка Pack	Палета Q.ty Pallet	кг/шт. Kg/p	Объем м3/шт. Volume m ³ /p	Dn	S min	L1	L	€/шт. €/p
27NWYE17090	90	1	-	-	-	90	5,4	200	556	90,00
27NWYE17110	110	1	-	-	-	110	6,6	200	556	151,00
27NWYE17125	125	1	-	-	-	125	7,4	200	577	170,00
27NWYE17160	160	1	-	-	-	160	9,5	200	626	187,00
27NWYE17200 ⁽¹⁾	200	1	-	-	-	200	11,9	200	740	313,00
27NWYE17250 ⁽¹⁾	250	1	-	-	-	250	14,8	250	960	489,00
27NWYE17315 ⁽¹⁾	315	1	-	-	-	315	18,7	250	1150	1.200,00
27NWYE17355 ⁽¹⁾	355	1	-	-	-	355	21,1	250	1290	1.400,00
27NWYE17400 ⁽¹⁾	400	1	-	-	-	400	23,7	250	1405	1.900,00
27NWYE17450 ⁽¹⁾	450	1	-	-	-	450	26,7	270	1520	2.400,00
27NWYE17500 ⁽¹⁾	500	1	-	-	-	500	29,7	300	1625	4.000,00

⁽¹⁾ Диаметр не включен в стандарт UNI EN ISO 15874 • ⁽¹⁾ Diameter not included in Standard UNI EN ISO 15874

Приведенные размеры могут быть изменены. *The dimensions specified may be subject to change.*



СОЕДИНИТЕЛЬНЫЕ ДЕТАЛИ ДЛЯ СВАРКИ ВСТЫК И РАСТРУБНОЙ СВАРКИ POLYFUSION AND BUTT FUSION FITTINGS

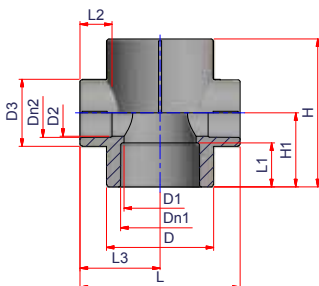

КРЕСТОВИНА РЕДУКЦИОННАЯ

Материал: PP-RCT
Стандарты: UNI EN ISO 15874 - ASTM F 2389 - NSF 14
Диаметры: $\varnothing 40-20-20-40 \div \varnothing 40-25-25-40$ мм

REDUCING CROSS

Material: PP-RCT
Standards: UNI EN ISO 15874 - ASTM F 2389 - NSF 14
Range: $\varnothing 40-20-20-40 \div \varnothing 40-25-25-40$ mm

Код Code	\varnothing	Упаковка Pack	Палета Q.ty Pallet	кг/шт. Kg/p	Объем м3/шт. Volume m ³ /p	Dn1	Dn2	D1	D2	D3	D	L1	L2	L3	L	H1	H	€/шт. €/p
27NCR402020	40-20-20-40	16	1.536	0,098	0,0006	40	20	36	16,5	33	53	22	16	37	74	40	80	10,75
27NCR402525	40-25-25-40	16	1.408	0,088	0,0005	40	25	36	23,5	33	53	22	16	37	74	40	80	10,75

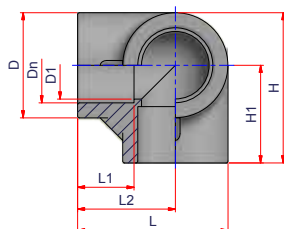

ТРОЙНИК УГЛОВОЙ

Материал: PP-RCT
Стандарты: UNI EN ISO 15874 - ASTM F 2389 - NSF 14
Диаметры: $\varnothing 20$ мм

ELBOW THREE OUTLETS

Material: PP-RCT
Standards: UNI EN ISO 15874 - ASTM F 2389 - NSF 14
Range: $\varnothing 20$ mm

Код Code	\varnothing	Упаковка Pack	Палета Q.ty Pallet	кг/шт. Kg/p	Объем м3/шт. Volume m ³ /p	Dn	D1	D	L1	L2	L	H1	H	€/шт. €/p
27NCTV20	20	150	7.200	0,021	0,0001	20	18	28	15	26	40	26	40	2,00

СОЕДИНИТЕЛЬНЫЕ ДЕТАЛИ ДЛЯ СВАРКИ ВСТЫК И РАСТРУБНОЙ СВАРКИ POLYFUSION AND BUTT FUSION FITTINGS

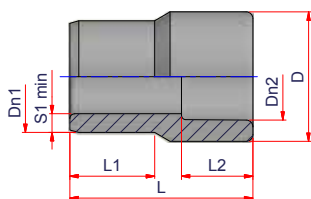

МУФТА РЕДУКЦИОННАЯ

Материал: PP-RCT
Стандарты: UNI EN ISO 15874 - ASTM F 2389 - NSF 14
Диаметры: $\varnothing 25-20 \div \varnothing 125-110$ мм
ТИП А

REDUCING SOCKET

Material: PP-RCT
Standards: UNI EN ISO 15874 - ASTM F 2389 - NSF 14
Range: $\varnothing 25-20 \div \varnothing 125-110$ mm
TYPE A

Советы по монтажу • Suggestions for the installation



Код Code	\varnothing	Упаковка Pack	Палета Q.ty Pallet	кг/шт. Kg/p	Объем м ³ /шт. Volume m ³ /p	Dn1	S1 min	Dn2	D	L1	L2	L	€/шт. €/p
27NR2520	25-20	100	9.000	0,015	0,0001	25	4,2	20	29	19	16	41	1,95
27NR3225	32-25	80	7.200	0,023	0,0001	32	5,4	25	35	22	17	44	2,50
27NR4032	40-32	40	3.600	0,043	0,0003	40	6,7	32	46	25	20	50	4,00
27NR5040	50-40	40	3.600	0,067	0,0003	50	8,3	40	56	28	22	55	6,50
27NR6350	63-50	20	1.800	0,120	0,0005	63	10,5	50	70	32	25	54	13,25
27NR7563	75-63	12	1.080	0,188	0,0009	75	12,5	63	83	36	29	74	15,00
27NR9075	90-75	18	936	0,233	0,0011	90	15,0	75	96	37	34	80	33,25
27NR11090	110-90	5	240	0,700	0,0014	110	18,3	90	130	55	35	110	53,50
27NR125110	125-110	24	288	0,667	0,0033	125	20,8	110	139	50	43	114	81,00

Приведенные размеры могут быть изменены. *The dimensions specified may be subject to change.*



СОЕДИНИТЕЛЬНЫЕ ДЕТАЛИ ДЛЯ СВАРКИ ВСТЫК И РАСТРУБНОЙ СВАРКИ POLYFUSION AND BUTT FUSION FITTINGS

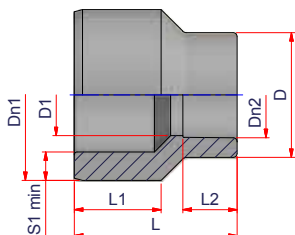

МУФТА РЕДУКЦИОННАЯ

Материал: PP-RCT
Стандарты: UNI EN ISO 15874 - ASTM F 2389 - NSF 14
Диаметры: $\varnothing 32-20 \div \varnothing 110-63$ мм
ТИП В

REDUCING SOCKET

Material: PP-RCT
Standards: UNI EN ISO 15874 - ASTM F 2389 - NSF 14
Range: $\varnothing 32-20 \div \varnothing 110-63$ mm
TYPE B

Советы по монтажу • Suggestions for the installation



Код Code	\varnothing	Упаковка Pack	Палета Qty Pallet	кг/шт. Kg/p	Объем м ³ /шт. Volume m ³ /p	Dn1	S1 min	Dn2	D1	D	L1	L2	L	€/шт. €/p
27NR3220	32-20	80	7.200	0,020	0,0001	32	5,4	20	16	29	20	16	45	2,50
27NR4020	40-20	80	7.200	0,029	0,0001	40	6,7	20	16	29	25	16	45	4,00
27NR4025	40-25	70	6.300	0,030	0,0002	40	6,7	25	21	35	25	17	45	4,00
27NR5020	50-20	40	3.600	0,049	0,0003	50	8,3	20	16	29	28	16	53	6,50
27NR5025	50-25	40	5.400	0,050	0,0003	50	8,3	25	21	35	28	17	53	6,50
27NR5032	50-32	35	3.150	0,057	0,0003	50	8,3	32	30	46	28	20	53	6,50
27NR6325	63-25	30	2.700	0,080	0,0004	63	10,5	25	21	35	32	17	60	13,25
27NR6332	63-32	30	2.700	0,083	0,0004	63	10,5	32	30	46	32	20	60	13,25
27NR6340	63-40	30	2.700	0,098	0,0004	63	10,5	40	37	56	32	22	60	13,25
27NR7520	75-20	20	1.800	0,180	0,0005	75	12,5	20	20	26,5	35	5	62	15,00
27NR7525	75-25	20	1.800	0,125	0,0005	75	12,5	25	25	33	34	9	62	15,00
27NR7532	75-32	20	1.800	0,125	0,0005	75	12,5	32	32	43	35	12	62	15,00
27NR7540	75-40	18	1.620	0,128	0,0006	75	12,5	40	40	43	35	25	62	15,00
27NR7550	75-50	18	1.584	0,128	0,0005	75	12,5	50	50	66	34	20	59	15,00
27NR11063	110-63	28	756	0,361	0,0013	110	18,3	63	59	88	46	29	80	53,50

Приведенные размеры могут быть изменены. *The dimensions specified may be subject to change.*

СОЕДИНИТЕЛЬНЫЕ ДЕТАЛИ ДЛЯ СВАРКИ ВСТЫК И РАСТРУБНОЙ СВАРКИ POLYFUSION AND BUTT FUSION FITTINGS

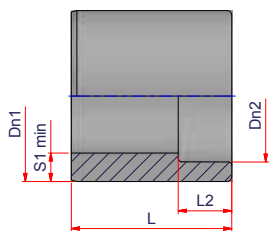
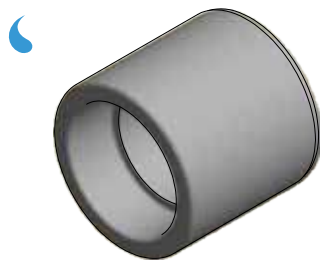

МУФТА РЕДУКЦИОННАЯ

Материал: PP-RCT
Стандарты: UNI EN ISO 15874 - ASTM F 2389 - NSF 14
Диаметры: $\varnothing 90-63 \div \varnothing 160-125$ мм
ТИП C

REDUCING SOCKET

Material: PP-RCT
Standards: UNI EN ISO 15874 - ASTM F 2389 - NSF 14
Range: $\varnothing 90-63 \div \varnothing 160-125$ mm
TYPE C

Советы по монтажу • Suggestions for the installation

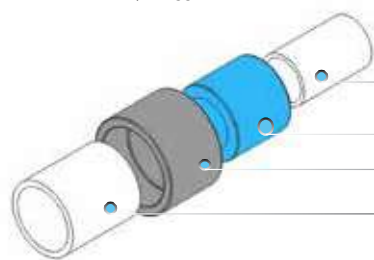

Труба • Pipe

Муфта редуцирующая нар./вн. (NR) • M/F Reducing socket (NR)

Муфта (NMAN) • Coupler (NMAN)

Труба • Pipe

Код Code	Ø	Упаковка Pack	Палета Q.ty Pallet	кг/шт. Kg/p	Объем м3/шт. Volume m ³ /p	Dn1	S1 min	Dn2	L2	L	€/шт. €/p
27NR9063	90-63	10	900	0,250	0,0010	90	15,0	63	29	81	33,25
27NR11075	110-75	12	624	0,375	0,0016	110	18,3	75	32	80	53,50
27NR12590	125-90	4	352	0,750	0,0021	125	20,8	90	37	104	81,00
27NR160110	160-110	25	300	1,120	0,0032	160	26,6	110	43	143	81,00
27NR160125	160-125	25	300	0,980	0,0032	160	26,6	125	50	150	81,00

Приведенные размеры могут быть изменены. The dimensions specified may be subject to change.



СОЕДИНИТЕЛЬНЫЕ ДЕТАЛИ ДЛЯ СВАРКИ ВСТЫК И РАСТРУБНОЙ СВАРКИ POLYFUSION AND BUTT FUSION FITTINGS

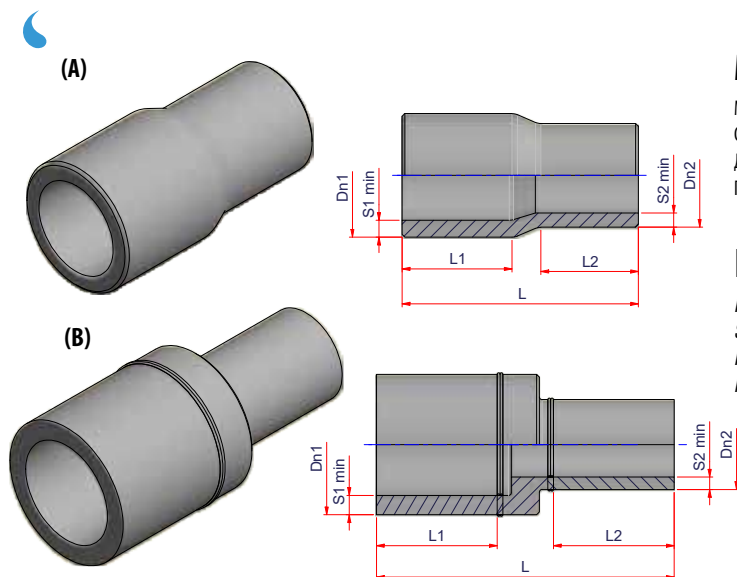

МУФТА РЕДУКЦИОННАЯ НАР./НАР. (SDR 7.4)

Материал: PP-RCT
Стандарты: UNI EN ISO 15874 - ASTM F 2389 - NSF 14
Диаметры: $\varnothing 63-40 \div \varnothing 315-250$ мм
Примечание: для электросварных фитингов

MALE/MALE REDUCER (SDR 7.4)

Material: PP-RCT
Standards: UNI EN ISO 15874 - ASTM F 2389 - NSF 14
Range: $\varnothing 63-40 \div \varnothing 315-250$ mm
Notes: For electrofusion fittings

Советы по монтажу • Suggestions for the installation

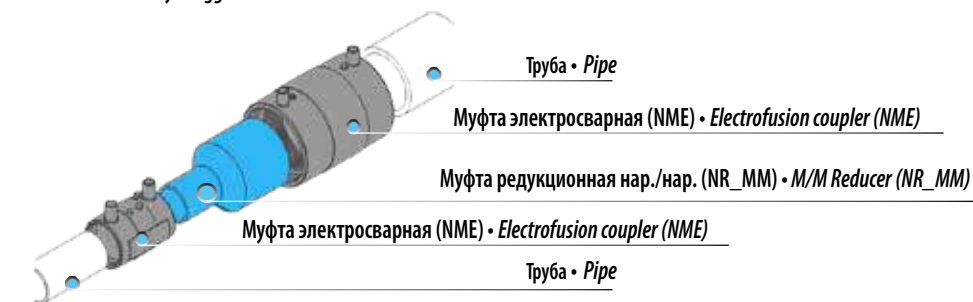

Код Code	Тип Type	Ø	Упаковка Pack	Палета Q.ty Pallet	кг/шт. Kg/p	Объем м ³ /шт. Volume m ³ /p	Dn1	S1 min	Dn2	S2 min	L1	L2	L	€/шт. €/p
27NR634073MM	A	63-40	-	-	-	-	63	8,6	40	5,5	65	52	132	90,00
27NR635073MM	A	63-50	-	-	-	-	63	8,6	50	6,9	65	56	132	90,00
27NR906317MM	A	90-63	-	-	-	-	90	12,3	63	8,6	71	57	150	120,00
27NR907517MM	A	90-75	-	-	-	-	90	12,3	75	10,3	80	71	172	120,00
27NR1106373MM	A	110-63	-	-	-	-	110	15,1	63	8,6	86	65	172	134,00
27NR1107573MM	A	110-75	-	-	-	-	110	15,1	75	10,3	88	58	175	134,00
27NR1109073MM	A	110-90	-	-	-	-	110	15,1	90	12,3	86	84	190	134,00
27NR1256373MM	A	125-63	-	-	-	-	125	17,1	63	8,6	90	61	210	134,00
27NR1609073MMB	B	160-90	-	-	-	-	160	21,9	90	12,3	175	145	410	380,00
27NR16011073MMB	B	160-110	-	-	-	-	160	21,9	110	15,1	175	155	420	400,00
27NR16012573MMB	B	160-125	-	-	-	-	160	21,9	125	17,1	175	165	430	420,00
27NR20012573MMB ⁽¹⁾	B	200-125	-	-	-	-	200	27,4	125	17,1	185	165	443	470,00
27NR20016073MMB ⁽¹⁾	B	200-160	-	-	-	-	200	27,4	160	21,9	185	175	450	550,00
27NR25016073MMB ⁽¹⁾	B	250-160	-	-	-	-	250	34,2	160	21,9	212	175	487	830,00
27NR25020073MMB ⁽¹⁾	B	250-200	-	-	-	-	250	34,2	200	27,4	212	185	490	810,00
27NR31511073MMB ⁽¹⁾	B	315-110	-	-	-	-	315	43,2	110	15,1	320	155	567	1.110,00
27NR31520073MMB ⁽¹⁾	B	315-200	-	-	-	-	315	43,2	200	27,4	320	185	605	1.340,00
27NR31525073MMB ⁽¹⁾	B	315-250	-	-	-	-	315	43,2	250	34,2	320	212	632	1.435,00

⁽¹⁾ Диаметр не включен в стандарт UNI EN ISO 15874 • ⁽¹⁾ Diameter not included in Standard UNI EN ISO 15874

Приведенные размеры могут быть изменены. The dimensions specified may be subject to change.

СОЕДИНИТЕЛЬНЫЕ ДЕТАЛИ ДЛЯ СВАРКИ ВСТЫК И РАСТРУБНОЙ СВАРКИ POLYFUSION AND BUTT FUSION FITTINGS

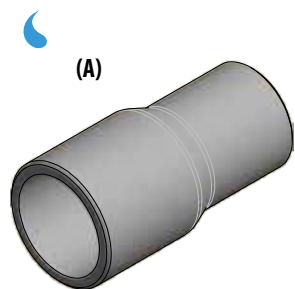

(A)

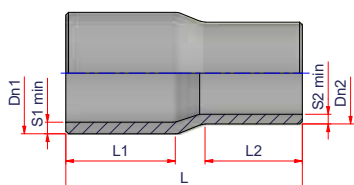

МУФТА РЕДУКЦИОННАЯ НАР./НАР. (SDR 11)

Материал: PP-RCT
Стандарты: UNI EN ISO 15874 - ASTM F 2389 - NSF 14
Диаметры: $\varnothing 75-40 \div \varnothing 500-450$ мм
Примечание: для электросварных фитингов

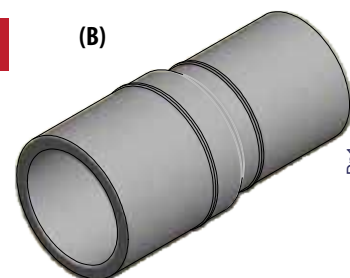

(B)

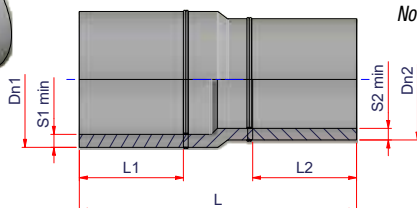

MALE/MALE REDUCER (SDR 11)

Material: PP-RCT
Standards: UNI EN ISO 15874 - ASTM F 2389 - NSF 14
Range: $\varnothing 75-40 \div \varnothing 500-450$ mm
Notes: For electrofusion fittings

Советы по монтажу • Suggestions for the installation

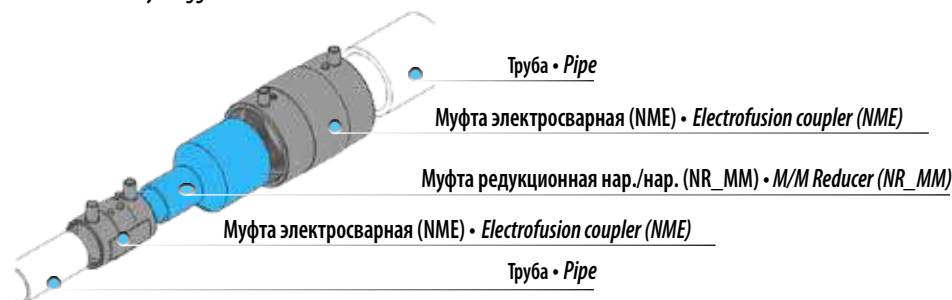

Код Code	Тип Type	Ø	Упаковка Pack	Палета Q.ty Pallet	кг/шт. Kg/p	Объем м ³ /шт. Volume m ³ /p	Dn1	S1 min	Dn2	S2 min	L1	L2	L	€/шт. €/p
27NR754011MM	A	75-40	20	1.040	0,163	0,0010	75	6,8	40	3,7	65	48	143	17,00
27NR755011MM	A	75-50	16	832	0,175	0,0012	75	6,8	50	4,6	65	48	141	17,00
27NR756311MM	A	75-63	12	624	0,225	0,0016	75	6,8	63	5,8	71	64	150	17,00
27NR905011MM	A	90-50	12	624	0,250	0,0016	90	8,2	50	4,6	73	57	152	33,25
27NR906311MM	A	90-63	12	624	0,260	0,0016	90	8,2	63	5,8	71	57	150	33,25
27NR907511MM	A	90-75	9	468	0,333	0,0021	90	8,2	75	6,8	81	72	175	33,25
27NR1106311MM	A	110-63	6	288	0,427	0,0028	110	10,0	63	5,8	85	70	175	53,50
27NR1107511MM	A	110-75	6	312	0,470	0,0032	110	10,0	75	6,8	88	58	185	53,50
27NR1109011MM	A	110-90	6	288	0,473	0,0028	110	10,0	90	8,2	78	70	175	53,50
27NR1257511MM	A	125-75	3	144	0,650	0,0056	125	11,4	75	6,8	92	60	199	81,00
27NR1259011MM	A	125-90	4	208	0,610	0,0047	125	11,4	90	8,2	86	70	186	81,00
27NR12511011MM	A	125-110	20	240	0,730	0,0040	125	11,4	110	10,0	89	77	187	81,00
27NR16011011MM	A	160-110	12	144	1,292	0,0067	160	14,6	110	10,0	103	88	315	85,00
27NR16012511MM	A	160-125	40	160	1,288	0,0054	160	14,6	125	11,4	102	91	214	90,00
27NR20016011MM ⁽¹⁾	A	200-160	22	88	2,182	0,0098	200	18,2	160	14,5	118	101	240	134,00

⁽¹⁾ Диаметр не включен в стандарт UNI EN ISO 15874 • ⁽¹⁾ Diameter not included in Standard UNI EN ISO 15874

см. далее / follows...

Приведенные размеры могут быть изменены. The dimensions specified may be subject to change.



СОЕДИНИТЕЛЬНЫЕ ДЕТАЛИ ДЛЯ СВАРКИ ВСТЫК И РАСТРУБНОЙ СВАРКИ POLYFUSION AND BUTT FUSION FITTINGS

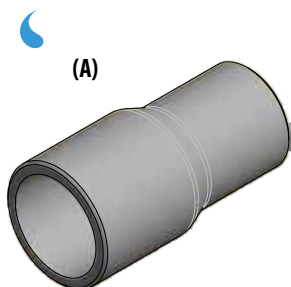

(A)

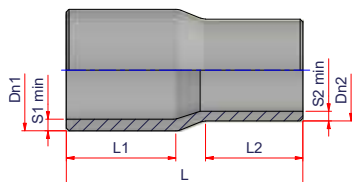

МУФТА РЕДУКЦИОННАЯ НАР./НАР. (SDR 11)

Материал: PP-RCT
Стандарты: UNI EN ISO 15874 - ASTM F 2389 - NSF 14
Диаметры: $\varnothing 75-40 \div \varnothing 500-450$ мм
Примечание: для электросварных фитингов

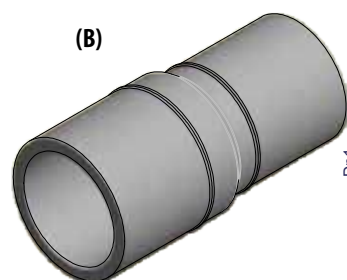

(B)

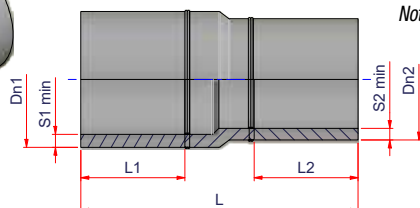

MALE/MALE REDUCER (SDR 11)

Material: PP-RCT
Standards: UNI EN ISO 15874 - ASTM F 2389 - NSF 14
Range: $\varnothing 75-40 \div \varnothing 500-450$ mm
Notes: For electrofusion fittings

Советы по монтажу • Suggestions for the installation

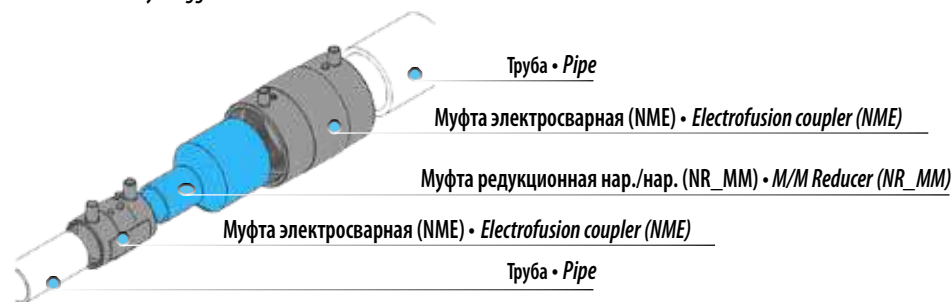

Код Code	Тип Type	\varnothing	Упаковка Pack	Палета Q.ty Pallet	кг/шт. Kg/p	Объем м ³ /шт. Volume m ³ /p	Dn1	S1 min	Dn2	S2 min	L1	L2	L	€/шт. €/p
27NR25016011MMB ⁽¹⁾	B	250-160	-	-	-	-	250	22,7	160	14,6	212	175	467	610,00
27NR25020011MMB ⁽¹⁾	B	250-200	-	-	-	-	250	22,7	200	18,2	212	185	477	685,00
27NR31516011MMB ⁽¹⁾	B	315-160	-	-	-	-	315	28,6	160	14,6	320	175	575	940,00
27NR31520011MMB ⁽¹⁾	B	315-200	-	-	-	-	315	28,6	200	18,2	320	185	585	1.000,00
27NR31525011MMB ⁽¹⁾	B	315-250	-	-	-	-	315	28,6	250	22,7	320	212	612	1.290,00
27NR35520011MMB ⁽¹⁾	B	355-200	-	-	-	-	355	32,3	200	18,2	320	185	585	1.690,00
27NR35525011MMB ⁽¹⁾	B	355-250	-	-	-	-	355	32,2	250	22,7	320	212	612	1.770,00
27NR35531511MMB ⁽¹⁾	B	355-315	-	-	-	-	355	32,2	315	28,6	320	320	740	2.255,00
27NR40025011MMB ⁽¹⁾	B	400-250	-	-	-	-	400	36,2	250	22,7	320	212	632	2.380,00
27NR40031511MMB ⁽¹⁾	B	400-315	-	-	-	-	400	36,2	315	28,6	320	320	740	2.550,00
27NR40035511MMB ⁽¹⁾	B	400-355	-	-	-	-	400	36,2	355	32,3	320	320	740	2.670,00
27NR45031511MMB ⁽¹⁾	B	450-315	-	-	-	-	450	40,9	315	28,6	340	320	760	3.090,00
27NR45035511MMB ⁽¹⁾	B	450-355	-	-	-	-	450	40,9	355	32,3	340	320	760	3.200,00
27NR45040011MMB ⁽¹⁾	B	450-400	-	-	-	-	450	40,9	400	36,2	340	320	760	3.400,00
27NR50035511MMB ⁽¹⁾	B	500-355	-	-	-	-	500	45,4	355	32,3	380	320	800	4.000,00
27NR50040011MMB ⁽¹⁾	B	500-400	-	-	-	-	500	45,4	400	36,2	380	320	800	4.200,00
27NR50045011MMB ⁽¹⁾	B	500-450	-	-	-	-	500	45,4	450	40,9	380	340	820	4.360,00

⁽¹⁾ Диаметр не включен в стандарт UNI EN ISO 15874 • ⁽¹⁾ Diameter not included in Standard UNI EN ISO 15874

Приведенные размеры могут быть изменены. The dimensions specified may be subject to change.

СОЕДИНИТЕЛЬНЫЕ ДЕТАЛИ ДЛЯ СВАРКИ ВСТЫК И РАСТРУБНОЙ СВАРКИ POLYFUSION AND BUTT FUSION FITTINGS

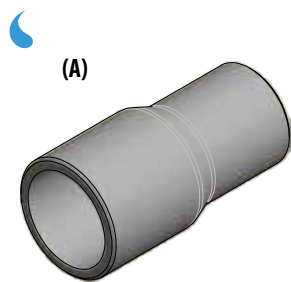

(A)

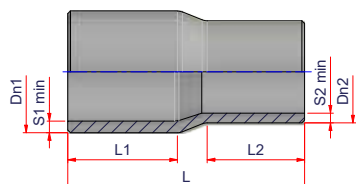

МУФТА РЕДУКЦИОННАЯ НАР./НАР. (SDR 17)

Материал: PP-RCT
Стандарты: UNI EN ISO 15874 - ASTM F 2389 - NSF 14
Диаметры: $\varnothing 75-40 \div \varnothing 630-560$ мм
Примечание: для электросварных фитингов

MALE/MALE REDUCER (SDR 17)

Material: PP-RCT
Standards: UNI EN ISO 15874 - ASTM F 2389 - NSF 14
Range: $\varnothing 75-40 \div \varnothing 630-560$ mm
Notes: For electrofusion fittings

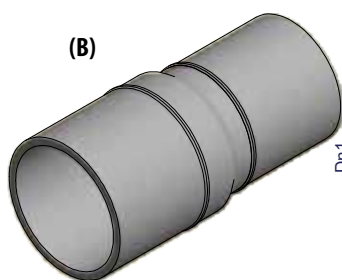

(B)

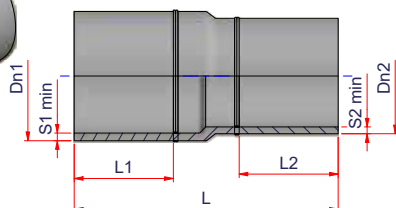

Советы по монтажу • Suggestions for the installation

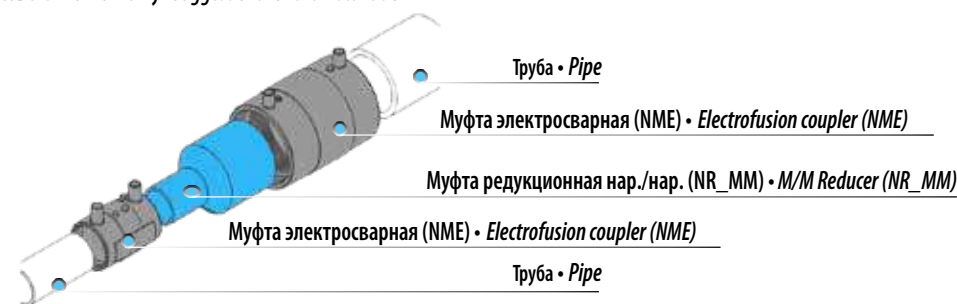

Код Code	Тип Type	\varnothing	Упаковка Pack	Палета Q.ty Pallet	кг/шт. Kg/p	Объем м ³ /шт. Volume m ³ /p	Dn1	S1 min	Dn2	S2 min	L1	L2	L	€/шт. €/p
27NR754017MM	A	75-40	21	1.008	0,143	0,0008	75	4,5	40	2,3	65	48	143	17,00
27NR755017MM	A	75-50	16	832	0,156	0,0012	75	4,5	50	3,0	65	48	141	17,00
27NR756317MM	A	75-63	14	728	0,157	0,0014	75	4,5	63	3,8	71	64	150	17,00
27NR905017MM	A	90-50	18	936	0,222	0,0011	90	5,4	50	3,0	73	57	152	33,25
27NR906317MM	A	90-63	75	900	0,213	0,0011	90	5,4	63	3,8	71	57	150	33,25
27NR907517MM	A	90-75	12	624	0,242	0,0016	90	5,4	75	4,5	81	72	175	33,25
27NR1106317MM	A	110-63	45	540	0,344	0,0018	110	6,6	63	3,8	85	70	175	53,50
27NR1107517MM	A	110-75	6	312	0,400	0,0032	110	6,6	75	4,5	88	58	185	53,50
27NR1109017MM	A	110-90	45	540	0,378	0,0018	110	6,6	90	5,4	78	70	175	53,50
27NR1257517MM	A	125-75	3	144	0,567	0,0056	125	7,4	75	4,5	92	60	199	81,00
27NR1259017MM	A	125-90	4	208	0,650	0,0048	125	7,4	90	5,4	86	70	186	81,00
27NR12511017MM	A	125-110	20	240	0,575	0,0040	125	7,4	110	6,6	89	77	187	81,00
27NR16011017MM	A	160-110	12	144	0,917	0,0067	160	9,5	110	6,6	103	88	215	85,00
27NR16012517MM	A	160-125	12	144	1,000	0,0067	160	9,5	125	7,4	120	91	214	90,00
27NR20016017MM ⁽¹⁾	A	200-160	60	120	1,558	0,0085	200	11,9	160	9,5	118	101	240	134,00
27NR25016017MMB ⁽¹⁾	B	250-160	-	-	-	-	250	14,8	160	9,5	212	175	467	555,00
27NR25020017MMB ⁽¹⁾	B	250-200	-	-	-	-	250	14,8	200	11,9	212	185	477	670,00
27NR31516017MMB ⁽¹⁾	B	315-160	-	-	-	-	315	18,7	160	9,5	320	175	575	820,00
27NR31520017MMB ⁽¹⁾	B	315-200	-	-	-	-	315	18,7	200	11,9	320	185	585	870,00

⁽¹⁾ Диаметр не включен в стандарт UNI EN ISO 15874 • ⁽¹⁾ Diameter not included in Standard UNI EN ISO 15874

Приведенные размеры могут быть изменены. The dimensions specified may be subject to change.

см. далее / follows...



СОЕДИНИТЕЛЬНЫЕ ДЕТАЛИ ДЛЯ СВАРКИ ВСТЫК И РАСТРУБНОЙ СВАРКИ POLYFUSION AND BUTT FUSION FITTINGS



(A)

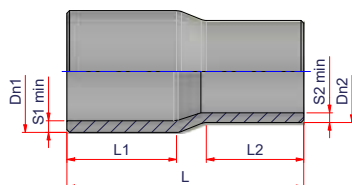
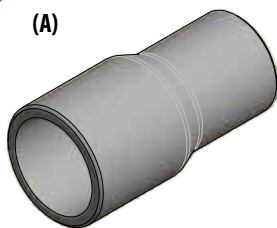

МУФТА РЕДУКЦИОННАЯ НАР./НАР. (SDR 17)

Материал: PP-RCT
Стандарты: UNI EN ISO 15874 - ASTM F 2389 - NSF 14
Диаметры: $\varnothing 75-40 \div \varnothing 630-560$ мм
Примечание: для электросварных фитингов

(B)

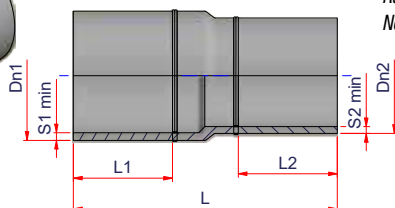
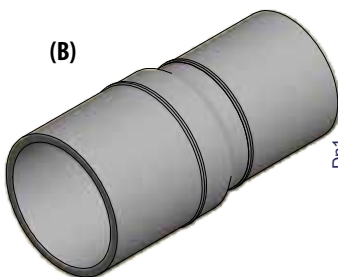

MALE/MALE REDUCER (SDR 17)

Material: PP-RCT
Standards: UNI EN ISO 15874 - ASTM F 2389 - NSF 14
Range: $\varnothing 75-40 \div \varnothing 630-560$ mm
Notes: For electrofusion fittings

Советы по монтажу • Suggestions for the installation

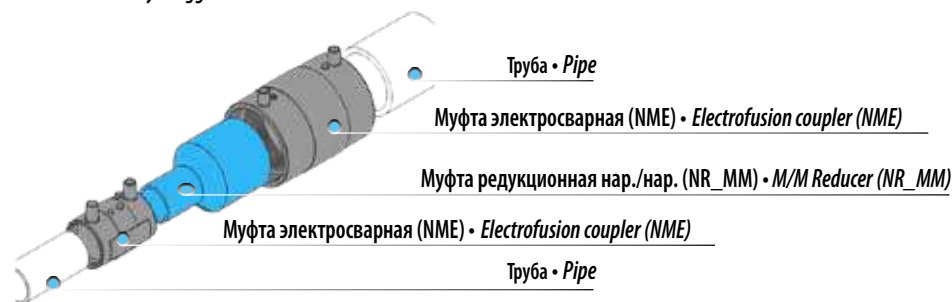

Код Code	Тип Type	\varnothing	Упаковка Pack	Палета Q.ty Pallet	кг/шт. Kg/p	Объем м ³ /шт. Volume m ³ /p	Dn1	S1 min	Dn2	S2 min	L1	L2	L	€/шт. €/p
27NR31525017MMB ⁽¹⁾	B	315-250	-	-	-	-	315	18,7	250	14,8	320	212	612	1.010,00
27NR35520017MMB ⁽¹⁾	B	355-200	-	-	-	-	355	21,1	200	11,9	320	185	585	1.220,00
27NR35525017MMB ⁽¹⁾	B	355-250	-	-	-	-	355	21,1	250	14,8	320	212	612	1.290,00
27NR35531517MMB ⁽¹⁾	B	355-315	-	-	-	-	355	21,1	315	18,7	320	320	720	1.770,00
27NR40025017MMB ⁽¹⁾	B	400-250	-	-	-	-	400	23,7	250	14,8	320	212	612	2.150,00
27NR40031517MMB ⁽¹⁾	B	400-315	-	-	-	-	400	23,7	315	18,7	320	320	720	2.275,00
27NR40035517MMB ⁽¹⁾	B	400-355	-	-	-	-	400	23,7	355	21,1	320	320	720	2.335,00
27NR45031517MMB ⁽¹⁾	B	450-315	-	-	-	-	450	26,7	315	18,7	340	320	760	2.785,00
27NR45035517MMB ⁽¹⁾	B	450-355	-	-	-	-	450	26,7	355	21,1	340	320	760	2.845,00
27NR45040017MMB ⁽¹⁾	B	450-400	-	-	-	-	450	26,7	400	23,7	340	320	760	2.940,00
27NR50035517MMB ⁽¹⁾	B	500-355	-	-	-	-	500	29,7	355	21,1	380	320	800	3.615,00
27NR50040017MMB ⁽¹⁾	B	500-400	-	-	-	-	500	29,7	400	23,7	380	320	800	3.710,00
27NR50045017MMB ⁽¹⁾	B	500-450	-	-	-	-	500	29,7	450	26,7	380	340	820	3.835,00
27NR56040017MMB ⁽¹⁾	B	560-400	-	-	-	-	560	33,2	400	23,7	400	320	820	5.350,00
27NR56045017MMB ⁽¹⁾	B	560-450	-	-	-	-	560	33,2	450	26,7	400	340	840	5.480,00
27NR56050017MMB ⁽¹⁾	B	560-500	-	-	-	-	560	33,2	500	29,7	400	380	880	5.640,00
27NR63045017MMB ⁽¹⁾	B	630-450	-	-	-	-	630	37,4	450	26,7	440	340	900	6.275,00
27NR63050017MMB ⁽¹⁾	B	630-500	-	-	-	-	630	37,4	500	29,7	440	380	940	6.440,00
27NR63056017MMB ⁽¹⁾	B	630-560	-	-	-	-	630	37,4	560	33,2	440	400	960	6.650,00

⁽¹⁾ Диаметр не включен в стандарт UNI EN ISO 15874 • ⁽²⁾ Diameter not included in Standard UNI EN ISO 15874

Приведенные размеры могут быть изменены. The dimensions specified may be subject to change.

СОЕДИНИТЕЛЬНЫЕ ДЕТАЛИ ДЛЯ СВАРКИ ВСТЫК И РАСТРУБНОЙ СВАРКИ POLYFUSION AND BUTT FUSION FITTINGS

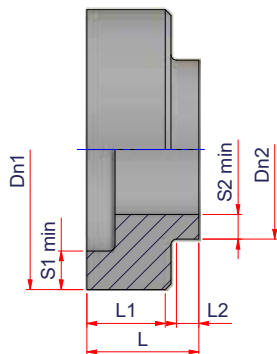

МУФТА РЕДУКЦИОННАЯ НАР./НАР. С КОРОТКИМИ ПАТРУБКАМИ (SDR 7.4)

Материал: PP-RCT
Стандарты: ASTM F 2389 - NSF 14
Диаметры: $\varnothing 160-90 \div \varnothing 315-250$ мм
Примечание: для сварки встык

MALE/MALE REDUCING SHORT SPIGOT (SDR 7.4)

Material: PP-RCT
Standards: ASTM F 2389 - NSF 14
Range: $\varnothing 160-90 \div \varnothing 315-250$ mm
Notes: For butt welding

Код Code	\varnothing	Упаковка Pack	Палета Q.ty Pallet	кг/шт. Kg/p	Объем м ³ /шт. Volume m ³ /p	Dn1	Dn2	S1 min	S2 min	L1	L2	L	€/шт. €/p
27NRCC1609073MM	160-90	1	-	-	-	160	90	21,9	12,3	50	20	80	134,00
27NRCC16011073MM	160-110	1	-	-	-	160	110	21,9	15,1	50	20	80	134,00
27NRCC16012573MM	160-125	1	-	-	-	160	125	21,9	17,1	50	20	80	134,00
27NRCC20012573MM	200-125	1	-	-	-	200	125	27,4	17,1	53	17	80	134,00
27NRCC20016073MM	200-160	1	-	-	-	200	160	27,4	21,9	53	17	80	134,00
27NRCC25016073MM	250-160	1	-	-	-	250	160	34,2	21,9	70	20	80	300,00
27NRCC25020073MM	250-200	1	-	-	-	250	200	34,2	27,4	70	20	80	300,00
27NRCC31511073MM	315-110	1	-	-	-	315	110	43,2	15,1	62	18	80	500,00
27NRCC31520073MM	315-200	1	-	-	-	315	200	43,2	27,4	73	17	100	500,00
27NRCC31525073MM	315-250	1	-	-	-	315	250	43,2	34,2	73	17	100	500,00

Приведенные размеры могут быть изменены. *The dimensions specified may be subject to change.*



СОЕДИНИТЕЛЬНЫЕ ДЕТАЛИ ДЛЯ СВАРКИ ВСТЫК И РАСТРУБНОЙ СВАРКИ POLYFUSION AND BUTT FUSION FITTINGS

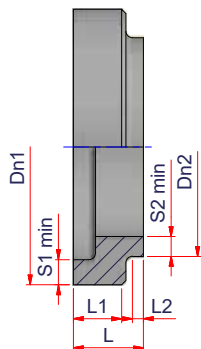

МУФТА РЕДУКЦИОННАЯ НАР./НАР. С КОРОТКИМИ ПАТРУБКАМИ (SDR 11)

Материал: PP-RCT
Стандарты: ASTM F 2389 - NSF 14
Диаметры: $\varnothing 250-160 \div \varnothing 500-450$ мм
Примечание: для сварки встык

MALE/MALE REDUCING SHORT SPIGOT (SDR 11)

Material: PP-RCT
Standards: ASTM F 2389 - NSF 14
Range: $\varnothing 250-160 \div \varnothing 500-450$ mm
Notes: For butt welding

Код Code	\varnothing	Упаковка Pack	Палета Q.ty Pallet	кг/шт. Kg/p	Объем м ³ /шт. Volume m ³ /p	Dn1	Dn2	S1 min	S2 min	L1	L2	L	€/шт. €/p
27NRCC25016011MM	250-160	1	-	-	-	250	160	22,7	14,6	52,5	17,5	80	300,00
27NRCC25020011MM	250-200	1	-	-	-	250	200	22,7	18,2	52,5	17,5	80	300,00
27NRCC31516011MM	315-160	1	-	-	-	315	160	28,6	14,6	52,5	15	80	500,00
27NRCC31520011MM	315-200	1	-	-	-	315	200	28,6	18,2	55	12,5	80	500,00
27NRCC31525011MM	315-250	1	-	-	-	315	250	28,6	22,7	55	12,5	80	500,00
27NRCC35520011MM	355-200	1	-	-	-	355	200	32,2	18,2	56	14	80	1.100,00
27NRCC35525011MM	355-250	1	-	-	-	355	250	32,2	22,7	56	14	80	1.100,00
27NRCC35531511MM	355-315	1	-	-	-	355	315	32,2	28,6	70	20	100	1.100,00
27NRCC40025011MM	400-250	1	-	-	-	400	250	36,3	22,7	-	-	-	1.200,00
27NRCC40031511MM	400-315	1	-	-	-	400	315	36,3	28,8	72,5	20	100	1.200,00
27NRCC40035511MM	400-355	1	-	-	-	400	355	36,3	32,2	70	20	100	1.200,00
27NRCC45031511MM	450-315	1	-	-	-	450	315	40,9	28,8	-	-	-	1.550,00
27NRCC45035511MM	450-355	1	-	-	-	450	355	40,9	32,2	-	-	-	1.550,00
27NRCC45040011MM	450-400	1	-	-	-	450	400	40,9	36,3	-	-	-	1.550,00
27NRCC50035511MM	500-355	1	-	-	-	500	355	45,4	32,2	72,5	15	100	2.100,00
27NRCC50040011MM	500-400	1	-	-	-	500	400	45,4	36,3	-	-	-	2.100,00
27NRCC50045011MM	500-450	1	-	-	-	500	450	45,4	40,9	-	-	-	2.100,00

Приведенные размеры могут быть изменены. *The dimensions specified may be subject to change.*

СОЕДИНИТЕЛЬНЫЕ ДЕТАЛИ ДЛЯ СВАРКИ ВСТЫК И РАСТРУБНОЙ СВАРКИ POLYFUSION AND BUTT FUSION FITTINGS

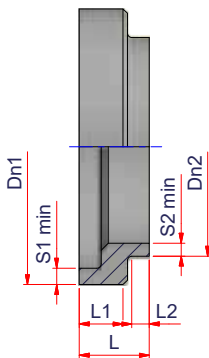

МУФТА РЕДУКЦИОННАЯ НАР./НАР. С КОРОТКИМИ ПАТРУБКАМИ (SDR 17)

Материал: PP-RCT
Стандарты: ASTM F 2389 - NSF 14
Диаметры: $\varnothing 250-160 - \varnothing 630-560$ мм
Примечание: для сварки встык

MALE/MALE REDUCING SHORT SPIGOT (SDR 17)

Material: PP-RCT
Standards: ASTM F 2389 - NSF 14
Range: $\varnothing 250-160 - \varnothing 630-560$ mm
Notes: For butt welding

Код Code	\varnothing	Упаковка Pack	Палета Q.ty Pallet	кг/шт. Kg/p	Объем м3/шт. Volume m ³ /p	Dn1	Dn2	S1 min	S2 min	L1	L2	L	€/шт. €/p
27NRCC25016017MM	250-160	1	-	-	-	250	160	14,8	9,5	51,5	17	80	300,00
27NRCC25020017MM	250-200	1	-	-	-	250	200	14,8	11,9	52,5	15	80	300,00
27NRCC31511017MM	315-110	1	-	-	-	315	110	18,7	6,6	52,6	15	80	500,00
27NRCC31516017MM	315-160	1	-	-	-	315	160	18,7	9,5	52	18	80	500,00
27NRCC31520017MM	315-200	1	-	-	-	315	200	18,7	11,9	55	15	80	500,00
27NRCC31525017MM	315-250	1	-	-	-	315	250	18,7	14,8	50	20	80	500,00
27NRCC35520017MM	355-200	1	-	-	-	355	200	21,1	11,9	56	14	80	1.100,00
27NRCC35525017MM	355-250	1	-	-	-	355	250	21,1	14,8	50	20	80	1.100,00
27NRCC35531517MM	355-315	15	60	2,300	0,0144	355	315	21,1	18,7	50	20	80	1.100,00
27NRCC40025017MM	400-250	1	-	-	-	400	250	23,7	14,8	55	15	80	1.200,00
27NRCC40031517MM	400-315	1	-	-	-	400	315	23,7	18,7	55	15	80	1.200,00
27NRCC40035517MM	400-355	1	-	-	-	400	355	23,7	21,1	52,5	17,5	80	1.200,00
27NRCC45031517MM	450-315	1	-	-	-	450	315	26,7	18,7	71	19	100	1.550,00
27NRCC45035517MM	450-355	1	-	-	-	450	355	26,7	21,1	71	19	100	1.550,00
27NRCC45040017MM	450-400	1	-	-	-	450	400	26,7	23,7	71	19	100	1.550,00
27NRCC50031517MM	500-315	1	-	-	-	500	315	29,7	18,7	71	19	100	2.100,00
27NRCC50035517MM	500-355	1	-	-	-	500	355	29,7	21,1	68	22	100	2.100,00
27NRCC50040017MM	500-400	1	-	-	-	500	400	29,7	23,7	68	22	100	2.100,00
27NRCC50045017MM	500-450	1	-	-	-	500	450	29,7	26,7	68	22	100	2.100,00
27NRCC56040017MM	560-400	1	-	-	-	560	400	33,2	23,7	72,5	14,5	100	3.400,00
27NRCC56045017MM	560-450	1	-	-	-	560	450	33,2	26,7	70	20	100	3.400,00
27NRCC56050017MM	560-500	1	-	-	-	560	500	33,2	29,7	70	20	100	3.400,00
27NRCC63040017MM	630-400	1	-	-	-	630	400	37,4	23,7	83	27	120	3.800,00
27NRCC63045017MM	630-450	1	-	-	-	630	450	37,4	26,7	83	27	120	3.800,00
27NRCC63050017MM	630-500	1	-	-	-	630	500	37,4	29,7	83	27	120	3.800,00
27NRCC63056017MM	630-560	1	-	-	-	630	560	37,4	33,2	83	27	120	3.800,00

Приведенные размеры могут быть изменены. *The dimensions specified may be subject to change.*



СОЕДИНИТЕЛЬНЫЕ ДЕТАЛИ ДЛЯ СВАРКИ ВСТЫК И РАСТРУБНОЙ СВАРКИ POLYFUSION AND BUTT FUSION FITTINGS

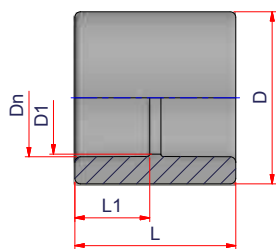

МУФТА

Материал: PP-RCT
Стандарты: UNI EN ISO 15874 - ASTM F 2389 - NSF 14
Диаметры: $\varnothing 20 \div \varnothing 125$ мм

COUPLER

Material: PP-RCT
Standards: UNI EN ISO 15874 - ASTM F 2389 - NSF 14
Range: $\varnothing 20 \div \varnothing 125$ mm

Код Code	\varnothing	Упаковка Pack	Палета Q.ty Pallet	кг/шт. Kg/p	Объем м3/шт. Volume m ³ /p	Dn	D1	D	L1	L	€/шт. €/p
27NMAN20	20	200	10.400	0,014	0,0001	20	18	29	17	35	1,75
27NMAN25	25	150	7.800	0,020	0,0001	25	20	35	18	39	1,95
27NMAN32	32	50	4.500	0,040	0,0002	32	30	46	20	43	2,50
27NMAN40	40	50	2.600	0,062	0,0003	40	37	56	22	48	3,10
27NMAN50	50	20	1.800	0,110	0,0005	50	47	70	25	54	6,50
27NMAN63	63	50	1.350	0,172	0,0007	63	60	88	29	62	13,00
27NMAN75	75	16	832	0,375	0,0016	75	70	101	33	71	14,50
27NMAN90	90	8	416	0,438	0,0024	90	87,5	114,5	37	77	32,00
27NMAN110	110	4	208	0,825	0,0042	110	106	151	43	92	52,00
27NMAN125	125	4	208	0,900	0,0048	125	117	160	47,5	102	68,50

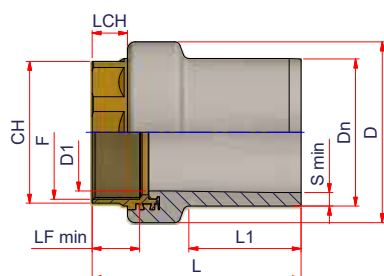
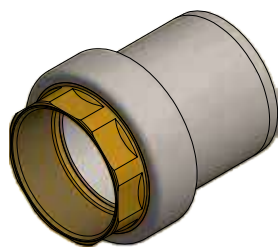

МУФТА С ВНУТРЕННЕЙ РЕЗЬБОЙ С УДЛИНЕННЫМИ ПАТРУБКАМИ (SDR 11)

Материал: PP-RCT - Латунь
Стандарты: UNI EN ISO 15874 - ASTM F 2389 - NSF 14
Диаметры: $\varnothing 20$ мм x 1/2" \div $\varnothing 125$ мм x 4"

FEMALE THREADED COUPLER LONG SPIGOT (SDR11)

Material: PP-RCT - Brass
Standards: UNI EN ISO 15874 - ASTM F 2389 - NSF 14
Range: $\varnothing 20$ mm x 1/2" \div $\varnothing 125$ mm x 4"

Код Code	\varnothing	Упаковка Pack	Палета Q.ty Pallet	кг/шт. Kg/p	Объем м3/шт. Volume m ³ /p	Dn	S min	F	LF min	D1	D	L1	L	CH	LCH	€/шт. €/p
27NRFF112012L	20 x 1/2"	60	5.400	0,104	0,0002	20	3	1/2"	17	13	37	44	84	25	11	26,00
27NRFF112534L	25 x 3/4"	50	4.500	0,127	0,0002	25	3	3/4"	18	18	41	44	86	30	12	30,00
27NRFF11321L	32 x 1"	30	2.700	0,210	0,0004	32	3	1"	21	24	50	48	91	38	13	50,00
27NRFF11401L	40 x 1"	25	2.250	0,208	0,0004	40	3,7	1"	21	24	50	53	95	38	13	60,00
27NRFF1150112L	50 x 1 1/2"	18	1.620	0,389	0,0006	50	4,6	1 1/2"	19	38	70	61	108	55	15	70,00
27NRFF11632L	63 x 2"	8	720	0,531	0,0014	63	5,8	2"	23,7	49	84	69	122	65	20	90,00
27NRFF1175212L	75 x 2 1/2"	9	468	0,811	0,0021	75	6,8	2 1/2"	30,2	60	107	76	138	80	25	285,00
27NRFF11903L	90 x 3"	4	208	1,339	0,0047	90	8,2	3"	33,3	71	119	87	153	95	24	325,00
27NRFF111104L	110 x 4"	2	180	2,050	0,0054	110	10,0	4"	39,3	90	152	85	165	120	30	350,00
27NRFF111254L	125 x 4"	2	104	2,197	0,0095	125	11,4	4"	39,3	99	153	95	177	120	30	350,00

НЕОБХОДИМО ПРОВЕРИТЬ ХИМИЧЕСКУЮ СОВМЕСТИМОСТЬ ЛАТУННОЙ ВСТАВКИ / THE CHEMICAL COMPATIBILITY OF THE INSERT SHALL BE CHECKED WITH THE USE

Приведенные размеры могут быть изменены. *The dimensions specified may be subject to change.*

СОЕДИНИТЕЛЬНЫЕ ДЕТАЛИ ДЛЯ СВАРКИ ВСТЫК И РАСТРУБНОЙ СВАРКИ POLYFUSION AND BUTT FUSION FITTINGS

СТАНДАРТ ЛАТУНИ
STANDARD BRASS

МУФТА С ВНУТРЕННЕЙ РЕЗЬБОЙ

Материал: PP-RCT - Латунь
Стандарты: UNI EN ISO 15874 - ASTM F 2389 - NSF 14
Диаметры: $\varnothing 20$ мм x 1/2" ÷ $\varnothing 125$ мм x 4"

FEMALE THREADED COUPLER

Material: PP-RCT - Brass
Standards: UNI EN ISO 15874 - ASTM F 2389 - NSF 14
Range: $\varnothing 20$ mm x 1/2" ÷ $\varnothing 125$ mm x 4"

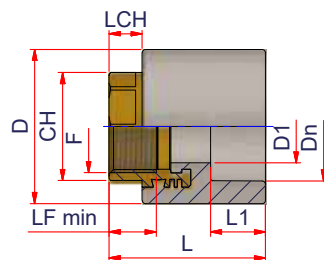
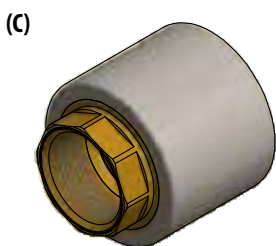
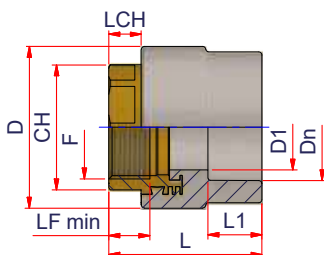
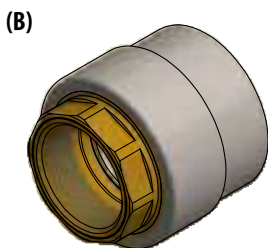
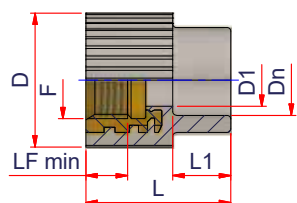
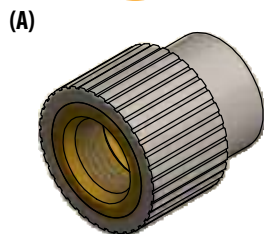

Код Code	Тип Type	\varnothing	Упаковка Pack	Палета Q.ty Pallet	кг/шт. Kg/p	Объем м3/шт. Volume m ³ /p	Dn	F	LF min	D1	D	L1	L	CH	LCH	€/шт. €/p
27NRFF2012L	A	20 x 1/2"	70	6.300	0,063	0,0002	20	1/2"	11,5	14,1	37	16	40	-	-	7,00
27NRFF2034L	A	20 x 3/4"	60	5.400	0,103	0,0002	20	3/4"	13,2	18	43	20,5	46	-	-	8,00
27NRFF2512L	A	25 x 1/2"	70	6.300	0,063	0,0002	25	1/2"	11,5	14,1	37	17	41	-	-	7,00
27NRFF2534L	A	25 x 3/4"	60	5.280	0,097	0,0001	25	3/4"	13,2	18	42	18	46	-	-	8,00
27NRFF3234L	A	32 x 3/4"	40	3.520	0,115	0,0002	32	3/4"	13,2	18	45,5	21,5	51,5	-	-	10,00
27NRFF321L	A	32 x 1"	30	2.640	0,167	0,0003	32	1"	18	24	54	20	52	-	-	19,00
27NRFF401L	C	40 x 1"	30	2.700	0,233	0,0002	40	1"	18	24	56	22	67	38	15	22,00
27NRFF40114L	B	40 x 1 1/4"	25	2.250	0,288	0,0004	40	1 1/4"	21,4	33	66	22	69	46	15	45,00
27NRFF50114L	C	50 x 1 1/4"	25	2.250	0,411	0,0004	50	1 1/4"	21,4	33	70	25	71	46	15	50,00
27NRFF50112L	B	50 x 1 1/2"	18	1.620	0,411	0,0005	50	1 1/2"	19	39,5	75	25	72	55	15	55,00
27NRFF63112L	C	63 x 1 1/2"	15	1.350	0,487	0,0007	63	1 1/2"	19	39,5	88	29	75	55	15	60,00
27NRFF632L	B	63 x 2"	12	1.080	0,567	0,0009	63	2"	23,7	50	92	29	80	65	20	70,00
27NRFF752L	C	75 x 2"	8	720	0,650	0,0021	75	2"	23,7	50	103	33	84	65	20	74,00
27NRFF75212L	B	75 x 2 1/2"	4	352	0,813	0,0021	75	2 1/2"	30,2	63,5	110	33	89	80	20	160,00
27NRFF903L	B	90 x 3"	4	360	1,325	0,0027	90	3"	33,3	75	129	37	99	95	23	220,00
27NRFF1104L	B	110 x 4"	2	180	2,050	0,0054	110	4"	39,3	99,5	160	43	111	120	30	252,50
27NRFF1254L	C	125 x 4"	2	180	2,100	0,0054	125	4"	39,3	99,5	160	47,5	115,5	120	30	281,50

НЕОБХОДИМО ПРОВЕРИТЬ ХИМИЧЕСКУЮ СОВМЕСТИМОСТЬ ЛАТУННОЙ ВСТАВКИ / THE CHEMICAL COMPATIBILITY OF THE INSERT SHALL BE CHECKED WITH THE USE

Приведенные размеры могут быть изменены. *The dimensions specified may be subject to change.*



СОЕДИНИТЕЛЬНЫЕ ДЕТАЛИ ДЛЯ СВАРКИ ВСТЫК И РАСТРУБНОЙ СВАРКИ POLYFUSION AND BUTT FUSION FITTINGS

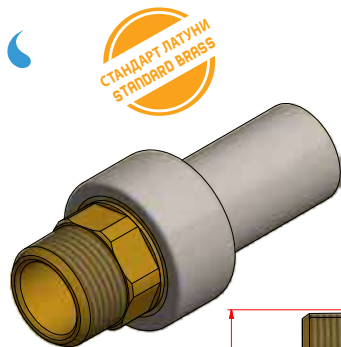

СТАНДАРТ ЛАТУНИ
STANDARD BRASS

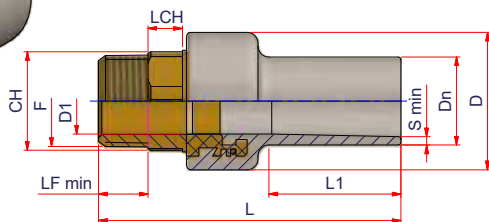

МУФТА С НАРУЖНОЙ РЕЗЬБОЙ С УДЛИНЕННЫМ ПАТРУБКОМ (SDR11)

Материал: PP-RCT - Латунь
Стандарты: UNI EN ISO 15874 - ASTM F 2389 - NSF 14
Диаметры: $\varnothing 20 \text{ мм} \times 1/2''$ ÷ $\varnothing 125 \text{ мм} \times 4''$

MALE THREADED COUPLER LONG SPIGOT (SDR11)

Material: PP-RCT - Brass
Standards: UNI EN ISO 15874 - ASTM F 2389 - NSF 14
Range: $\varnothing 20 \text{ mm} \times 1/2''$ ÷ $\varnothing 125 \text{ mm} \times 4''$

Код Code	\varnothing	Упаковка Pack	Палета Q.ty Pallet	кг/шт. Kg/p	Объем м ³ /шт. Volume m ³ /p	Dn	S min	F	LF min	D1	D	L1	L	CH	LCH	€/шт. €/p
27NRFM112012L	20 x 1/2"	60	5.400	0,122	0,0002	20	3	1/2"	13,2	13	36	44	100	22	11	26,00
27NRFM112534L	25 x 3/4"	50	4.500	0,165	0,0002	25	3	3/4"	14,5	18	41	44	103	27	12	30,00
27NRFM11321L	32 x 1"	30	2.700	0,252	0,0004	32	3	1"	16,8	24	50	48	110	34	13	50,00
27NRFM1140114L	40 x 1 1/4"	20	1.800	0,365	0,0005	40	3,7	1 1/4"	19,1	31	63	53	124	42	15	60,00
27NRFM1150112L	50 x 1 1/2"	12	1.080	0,488	0,0009	50	4,6	1 1/2"	19,1	38	70	61	131	50	15	70,00
27NRFM11632L	63 x 2"	6	540	0,750	0,0018	63	5,8	2"	23,4	49	83	69	147	60	18	90,00
27NRFM1175212L	75 x 2 1/2"	4	360	1,150	0,0027	75	6,8	2 1/2"	26,7	60	107	80	163	80	20	100,00
27NRFM11903L	90 x 3"	4	208	1,725	0,0047	90	8,2	3"	29,8	71	118	87	183	90	23	285,00
27NRFM111104L	110 x 4"	2	104	3,050	0,0095	110	10,0	4"	35,8	90	153	85	202	115	30	325,00
27NRFM111254L	125 x 4"	2	104	3,036	0,0095	125	11,4	4"	35,8	99	153	95	214	115	30	350,00

НЕОБХОДИМО ПРОВЕРИТЬ ХИМИЧЕСКУЮ СОВМЕСТИМОСТЬ ЛАТУННОЙ ВСТАВКИ / THE CHEMICAL COMPATIBILITY OF THE INSERT SHALL BE CHECKED WITH THE USE

СОЕДИНИТЕЛЬНЫЕ ДЕТАЛИ ДЛЯ СВАРКИ ВСТЫК И РАСТРУБНОЙ СВАРКИ POLYFUSION AND BUTT FUSION FITTINGS



(A)

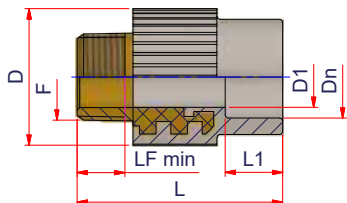
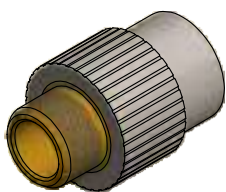

МУФТА С НАРУЖНОЙ РЕЗЬБОЙ

Материал: PP-RCT - Латунь
Стандарты: UNI EN ISO 15874 - ASTM F 2389 - NSF 14
Диаметры: $\varnothing 20$ мм x 1/2" ÷ $\varnothing 125$ мм x 4"

MALE THREADED COUPLER

Material: PP-RCT - Brass
Standards: UNI EN ISO 15874 - ASTM F 2389 - NSF 14
Range: $\varnothing 20$ mm x 1/2" ÷ $\varnothing 125$ mm x 4"

(B)

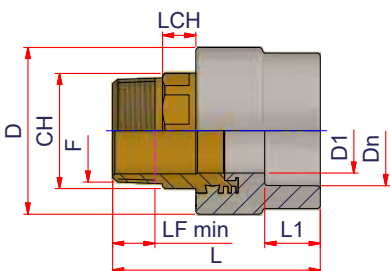
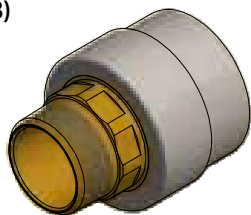

(C)

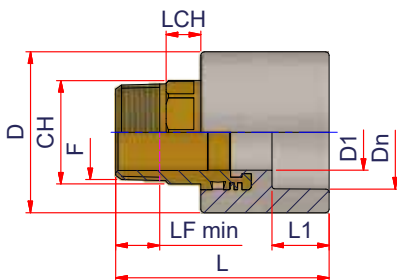
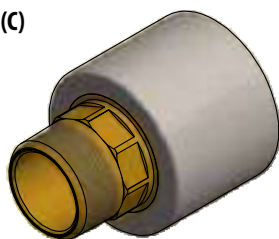

Код Code	Тип Type	\varnothing	Упаковка Pack	Палета Q.ty Pallet	кг/шт. Kg/p	Объем м3/шт. Volume m ³ /p	Dn	F	LF min	D1	D	L1	L	CH	LCH	€/шт. €/p
27NRFM2012L	A	20 x 1/2"	70	6.160	0,097	0,0001	20	1/2"	13,2	14,1	37	16	55	-	-	9,00
27NRFM2034L	A	20 x 3/4"	50	4.500	0,146	0,0002	20	3/4"	14,5	18	43	20,5	63	-	-	10,00
27NRFM2512L	A	25 x 1/2"	60	5.400	0,098	0,0002	25	1/2"	13,2	14,1	37	17	56	-	-	10,00
27NRFM2534L	A	25 x 3/4"	60	5.400	0,139	0,0002	25	3/4"	14,5	18	42	17,5	62	-	-	10,00
27NRFM3234L	A	32 x 3/4"	40	3.600	0,160	0,0002	32	3/4"	14,5	18	45,5	20	68,5	-	-	12,00
27NRFM321L	A	32 x 1"	26	2.340	0,281	0,0003	32	1"	16,8	24	54	20	71	-	-	20,00
27NRFM401L	C	40 x 1"	25	2.250	0,288	0,0004	40	1"	16,8	24	56	22	86	34	13	20,00
27NRFM40114L	B	40 x 1 1/4"	15	1.320	0,380	0,0006	40	1 1/4"	19,1	33	65	22	91	42	15	45,00
27NRFM50114L	C	50 x 1 1/4"	20	1.800	0,409	0,0006	50	1 1/4"	19,1	33	70	25	93	42	15	45,00
27NRFM50112L	B	50 x 1 1/2"	15	1.350	0,508	0,0007	50	1 1/2"	19,1	38	75	25	93,5	50	15	50,00
27NRFM63112L	C	63 x 1 1/2"	10	900	0,590	0,0011	63	1 1/2"	19,1	38	88	29	97,5	50	15	65,00
27NRFM632L	B	63 x 2"	6	528	0,783	0,0014	63	2"	23,4	49,5	92	29	105	60	18	65,00
27NRFM752L	C	75 x 2"	6	540	0,859	0,0018	75	2"	23,4	49,5	103	33	109	60	18	70,00
27NRFM75212L	B	75 x 2 1/2"	4	360	1,275	0,0027	75	2 1/2"	26,7	63,5	110	33	112	80	20	90,00
27NRFM903L	B	90 x 3"	2	180	1,850	0,0054	90	3"	29,8	75	129	37	129	90	23	120,00
27NRFM1104L	B	110 x 4"	1	90	3,000	0,0108	110	4"	35,8	99,5	160	43	148	115	30	300,00
27NRFM1254L	C	125 x 4"	1	90	3,100	0,0108	125	4"	35,8	99,5	160	47,5	152,5	115	30	300,00

НЕОБХОДИМО ПРОВЕРИТЬ ХИМИЧЕСКУЮ СОВМЕСТИМОСТЬ ЛАТУННОЙ ВСТАВКИ / THE CHEMICAL COMPATIBILITY OF THE INSERT SHALL BE CHECKED WITH THE USE

Приведенные размеры могут быть изменены. *The dimensions specified may be subject to change.*



СОЕДИНИТЕЛЬНЫЕ ДЕТАЛИ ДЛЯ СВАРКИ ВСТЫК И РАСТРУБНОЙ СВАРКИ POLYFUSION AND BUTT FUSION FITTINGS

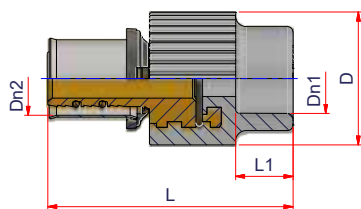
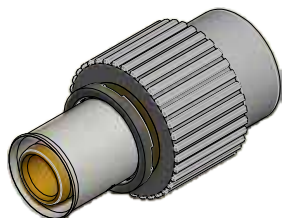

АДАПТЕР ДЛЯ МЕТАЛЛОПЛАСТИКОВОЙ ТРУБЫ С РАСТРУБОМ

Материал: PP-RCT - Латунь
Стандарты: UNI EN ISO 15874 - ASTM F 2389 - NSF 14
Диаметры: $\varnothing 20$ мм - 20x2 ÷ $\varnothing 32$ мм - 26x3

MULTILAYER ADAPTER WITH SOCKET FUSION CONNECTION

Material: PP-RCT - Brass
Standards: UNI EN ISO 15874 - ASTM F 2389 - NSF 14
Range: $\varnothing 20$ mm - 20x2 ÷ $\varnothing 32$ mm - 26x3

Код Code	Ø Труба/Pipe PPR	Ø Труба/Pipe PE-RT	Упаковка Pack	Палета Q.ty Pallet	кг/шт. Kg/p	Объем м3/шт. Volume m³/p	Dn1	Dn2	Толщина трубы Pipe Thickness PE-RT	D	L1	L	Клещи Pressing tong	€/шт. €/p
27NRBMN20220	20	20x2	-	-	-	-	20	20	2	37	16	68	H-TH-U-F-B	15,00
27NRBMN20225	25	20x2	-	-	-	-	25	20	2	42	17	74	H-TH-U-F-B	-
27NRBMN26325	25	26x3	-	-	-	-	25	26	3	42	17	80	H-TH-U-F-B	18,00
27NRBMN26332	32	26x3	-	-	-	-	32	26	3	54	20	86	H-TH-U-F-B	25,00

НЕОБХОДИМО ПРОВЕРИТЬ ХИМИЧЕСКУЮ СОВМЕСТИМОСТЬ ЛАТУННОЙ ВСТАВКИ / THE CHEMICAL COMPATIBILITY OF THE INSERT SHALL BE CHECKED WITH THE USE

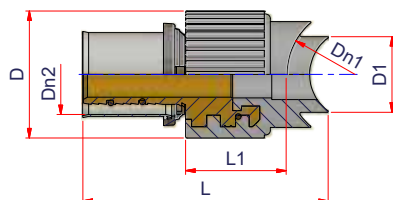
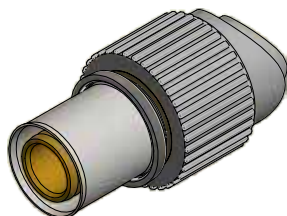

ВВАРНОЕ СЕДЛО - АДАПТЕР ДЛЯ МЕТАЛЛОПЛАСТИКОВОЙ ТРУБЫ

Материал: PP-RCT - Латунь
Стандарты: UNI EN ISO 15874 - ASTM F 2389 - NSF 14
Диаметры: $\varnothing 40-50$ мм - 20x2 ÷ $\varnothing 40-50$ мм - 26x3

MULTILAYER ADAPTER WITH SADDLE CONNECTION

Material: PP-RCT - Brass
Standards: UNI EN ISO 15874 - ASTM F 2389 - NSF 14
Range: $\varnothing 40-50$ mm - 20x2 ÷ $\varnothing 40-50$ mm - 26x3

Код Code	Ø Труба/Pipe PPR	Ø Труба/Pipe PE-RT	Ø фого Ø hole	Упаковка Pack	Палета Q.ty Pallet	кг/шт. Kg/p	Объем м3/шт. Volume m³/p	Dn1	Dn2	Толщина трубы Pipe Thickness PE-RT	D1	D	L1	L	Клещи Pressing tong	€/шт. €/p
27NGSMN2024050	40-50	20x2	25	40	3.600	0,150	0,0003	40-50	20	2	25	37	31,5	73,5	H-TH-U-F-B	16,00
27NGSMN2026375	63-75	20x2	25	40	3.600	0,150	0,0003	63-75	20	2	25	42	33,5	70	H-TH-U-F-B	-
27NGSMN2634050	40-50	26x3	25	40	3.600	0,173	0,0003	40-50	26	3	25	37	31,5	68	H-TH-U-F-B	-
27NGSMN2636375	40-50	26x3	25	40	3.600	0,173	0,0003	40-50	26	3	25	42	33,5	78	H-TH-U-F-B	20,00

НЕОБХОДИМО ПРОВЕРИТЬ ХИМИЧЕСКУЮ СОВМЕСТИМОСТЬ ЛАТУННОЙ ВСТАВКИ / THE CHEMICAL COMPATIBILITY OF THE INSERT SHALL BE CHECKED WITH THE USE

СОЕДИНИТЕЛЬНЫЕ ДЕТАЛИ ДЛЯ СВАРКИ ВСТЫК И РАСТРУБНОЙ СВАРКИ POLYFUSION AND BUTT FUSION FITTINGS

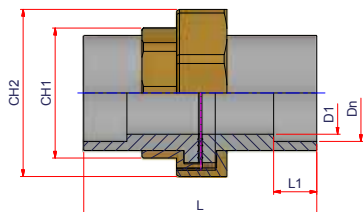
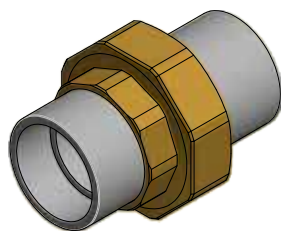

МУФТА ВН./ВН. ИЗ ТРЕХ КОМПОНЕНТОВ

Материал: PP-RCT - Латунь
Стандарты: UNI EN ISO 15874 - ASTM F 2389 - NSF 14
Диаметры: $\varnothing 20 \div \varnothing 63$ мм
Примечание: только для холодной воды

F/F COUPLER THREE PIECES

Material: PP-RCT - Brass
Standards: UNI EN ISO 15874 - ASTM F 2389 - NSF 14
Range: $\varnothing 20 \div \varnothing 63$ mm
Notes: only for cold water

Код Code	\varnothing	Упаковка Pack	Палета Q.ty Pallet	кг/шт. Kg/p	Объем м3/шт. Volume m ³ /p	Dn	D1	L1	L	CH1	CH2	€/шт. €/p
27NCSJ20	20-20	50	4.500	0,194	0,0002	20-20	15	14	79	30	46	80,00
27NCSJ25	25-25	26	2.288	0,240	0,0003	25-25	19	16	85	38	52	90,00
27NCSJ32	32-32	15	1.350	0,517	0,0007	32-32	26	18	106	50	68	115,00
27NCSJ40	40-40	9	810	0,733	0,0012	40-40	33	22	120	54	80	175,00
27NCSJ50	50-50	5	450	1,220	0,0022	50-50	43	24	130	71	97	180,00
27NCSJ63	63-63	4	360	1,375	0,0027	63-63	52	28	153	80	109	290,00

НЕОБХОДИМО ПРОВЕРИТЬ ХИМИЧЕСКУЮ СОВМЕСТИМОСТЬ ЛАТУННОЙ ВСТАВКИ / THE CHEMICAL COMPATIBILITY OF THE INSERT SHALL BE CHECKED WITH THE USE

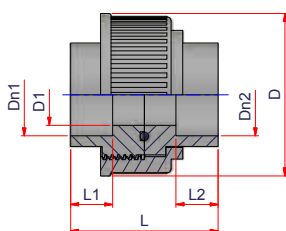

СОЕДИНЕНИЕ ИЗ ТРЕХ КОМПОНЕНТОВ

Материал: PP-RCT
Стандарты: UNI EN ISO 15874 - ASTM F 2389 - NSF 14
Диаметры: $\varnothing 20 \div \varnothing 40$ мм
Примечание: только для холодной воды

UNION THREE PIECES

Material: PP-RCT
Standards: UNI EN ISO 15874 - ASTM F 2389 - NSF 14
Range: $\varnothing 20 \div \varnothing 40$ mm
Notes: only for cold water

Код Code	\varnothing	Упаковка Pack	Палета Q.ty Pallet	кг/шт. Kg/p	Объем м3/шт. Volume m ³ /p	Dn1	Dn2	D1	D	L1	L2	L	€/шт. €/p
27NBRF20	20-20	46	4.140	0,072	0,0002	20	20	14	53	20	20	73	40,00
27NBRF25	25-25	26	2.288	0,088	0,0003	25	25	18	57	20	20	70	45,00
27NBRF32	32-32	25	2.250	0,112	0,0004	32	32	24	67	20	20	70	50,00
27NBRF40	40-40	30	1.560	0,145	0,0006	40	40	29	77	20	20	70	90,00

Приведенные размеры могут быть изменены. The dimensions specified may be subject to change.



СОЕДИНИТЕЛЬНЫЕ ДЕТАЛИ ДЛЯ СВАРКИ ВСТЫК И РАСТРУБНОЙ СВАРКИ POLYFUSION AND BUTT FUSION FITTINGS

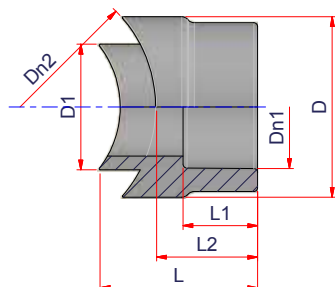

ВВАРНОЕ СЕДЛО С РАСТРУБОМ

Материал: PP-RCT
Стандарты: UNI EN ISO 15874 - ASTM F 2389 - NSF 14
Диаметры: $\varnothing 20-40 \div \varnothing 63-630$ мм

WELDING SADDLE WITH SOCKET FUSION OUTLET

Material: PP-RCT
Standards: UNI EN ISO 15874 - ASTM F 2389 - NSF 14
Range: $\varnothing 20-40 \div \varnothing 63-630$ mm

Код Code	Ø трубы Ø pipe	Ø выхода Ø outlet	Ø отверстия Ø hole	Упаковка Pack	Палета Q.ty Pallet	кг/шт. Kg/p	Объем м3/шт. Volume m³/p	Dn1	Dn2	D1	D	L1	L2	L	€/шт. €/p
27NGS2040	40	20	25	200	10.400	0,014	0,0001	20	40	25	35	15	20	36,7	5,00
27NGS2050	50	20	25	200	10.400	0,013	0,0001	20	50	25	35	15	20	32,4	5,00
27NGS206375	63-75	20	25	100	9.000	0,013	0,0001	20	63-75	25	35	15	20	30,5	7,00
27NGS2090110125	90-110-125	20	25	200	10.400	0,012	0,0001	20	90-110-125	25	35	15	20	29,5	10,00
27NGS20160200	160-200	20	25	230	20.700	0,012	0,0001	20	160-200	25	35	15	20	28,5	12,50
27NGS20250315	250-315	20	25	230	20.700	0,012	0,0001	20	250-315	25	35	15	20	28	15,00
27NGS20355630	355÷630	20	25	200	10.400	0,012	0,0001	20	355÷630	25	35	15	20	28	50,00
27NGS2540	40	25	25	210	18.900	0,014	0,0001	25	40	25	35	16,5	21,5	38	5,00
27NGS2550	50	25	25	120	10.800	0,014	0,0001	25	50	25	35	16,5	21,5	33,9	5,00
27NGS256375	63-75	25	25	100	9.000	0,013	0,0001	25	63-75	25	35	16,5	21,5	32	7,00
27NGS2590110125	90-110-125	25	25	200	18.000	0,013	0,0001	25	90-110-125	25	35	16,5	21,5	30,5	12,50
27NGS25160200	160-200	25	25	80	7.200	0,012	0,0001	25	160-200	25	35	16,5	21,5	30	15,00
27NGS25250315	250-315	25	25	60	5.400	0,012	0,0001	25	250-315	25	35	16,5	21,5	29,5	15,00
27NGS25355630	355÷630	25	25	70	6.300	0,013	0,0001	25	355÷630	25	35	16,5	21,5	29,5	50,00
27NGS326375	63-75	32	32	60	5.400	0,030	0,0002	32	63-75	32	46	19	26	40	7,00
27NGS3290110125	90-110-125	32	32	70	6.300	0,031	0,0002	32	90-110-125	32	46	19	26	38	10,00
27NGS32160200	160-200	32	32	80	7.200	0,028	0,0001	32	160-200	32	46	19	26	36,5	12,50
27NGS32250315	250-315	32	32	60	5.400	0,028	0,0002	32	250-315	32	46	19	26	36	15,00
27NGS32355630	355÷630	32	32	70	6.300	0,029	0,0002	32	355÷630	32	46	19	26	36	50,00
27NGS4090	90	40	40	50	4.500	0,048	0,0002	40	90	40	58	21	28	42,8	10,00
27NGS40110	110	40	40	50	4.500	0,046	0,0002	40	110	40	58	21	28	41,4	10,00
27NGS40125	125	40	40	50	4.500	0,046	0,0002	40	125	40	58	21	28	40,7	10,00
27NGS40160200	160-200	40	40	60	5.400	0,043	0,0002	40	160-200	40	58	21	28	39	12,50
27NGS40250315	250-315	40	40	60	5.400	0,042	0,0002	40	250-315	40	58	21	28	38,5	26,00
27NGS40355630	355÷630	40	40	60	5.400	0,043	0,0002	40	355÷630	40	58	21	28	38,5	50,00

см. далее / follows...

Приведенные размеры могут быть изменены. *The dimensions specified may be subject to change.*

СОЕДИНИТЕЛЬНЫЕ ДЕТАЛИ ДЛЯ СВАРКИ ВСТЫК И РАСТРУБНОЙ СВАРКИ POLYFUSION AND BUTT FUSION FITTINGS

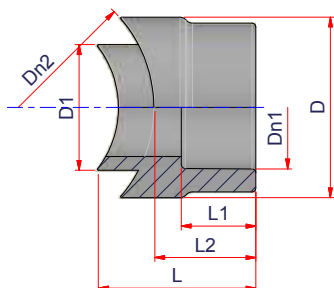

ВВАРНОЕ СЕДЛО С РАСТРУБОМ

Материал: PP-RCT
Стандарты: UNI EN ISO 15874 - ASTM F 2389 - NSF 14
Диаметры: $\varnothing 20-40 \div \varnothing 63-630$ мм

WELDING SADDLE WITH SOCKET FUSION OUTLET

Material: PP-RCT
Standards: UNI EN ISO 15874 - ASTM F 2389 - NSF 14
Range: $\varnothing 20-40 \div \varnothing 63-630$ mm

Код Code	Ø трубы Ø pipe	Ø выхода Ø outlet	Ø отверстия Ø hole	Упаковка Pack	Палета Q.ty Pallet	кг/шт. Kg/p	Объем м ³ /шт. Volume m ³ /p	Dn1	Dn2	D1	D	L1	L2	L	€/шт. €/p
27NGS5090	90	50	50	50	2.600	0,094	0,0004	50	90	50	72	25	36	59	18,00
27NGS50110	110	50	50	50	2.600	0,092	0,0004	50	110	50	72	25	36	56	18,00
27NGS50125	125	50	50	50	2.600	0,092	0,0004	50	125	50	72	25	36	54	18,00
27NGS50160	160	50	50	50	2.600	0,090	0,0004	50	160	50	72	25	36	53	26,00
27NGS50200	200	50	50	50	2.600	0,088	0,0004	50	200	50	72	25	36	51,5	34,00
27NGS50250	250	50	50	50	2.600	0,088	0,0004	50	250	50	72	25	36	51	40,00
27NGS50315	315	50	50	50	2.600	0,086	0,0004	50	315	50	72	25	36	50	67,00
27NGS50355450	355÷450	50	50	120	3.240	0,080	0,0003	50	355÷450	50	72	25	36	50	90,00
27NGS50500630	500÷630	50	50	120	3.240	0,080	0,0003	50	500÷630	50	72	25	36	50	90,00
27NGS63110	110	63	63	50	1.350	0,172	0,0004	63	110	63	90	29	40	65	18,00
27NGS63125	125	63	63	50	1.350	0,168	0,0008	63	125	63	90	29	40	63	18,00
27NGS63160	160	63	63	60	1.620	0,164	0,0008	63	160	63	90	29	40	59,5	26,00
27NGS63200	200	63	63	60	1.620	0,153	0,0006	63	200	63	90	29	40	58	34,00
27NGS63250	250	63	63	60	1.620	0,148	0,0006	63	250	63	90	29	40	56	40,00
27NGS63315	315	63	63	60	1.620	0,148	0,0006	63	315	63	90	29	40	55	67,00
27NGS63355450	355÷450	63	63	50	1.350	0,148	0,0007	20	355÷450	63	90	29	40	54,5	90,00
27NGS63500630	500÷630	63	63	50	1.350	0,146	0,0007	20	500÷630	63	90	29	40	54	90,00

Приведенные размеры могут быть изменены. *The dimensions specified may be subject to change.*



СОЕДИНИТЕЛЬНЫЕ ДЕТАЛИ ДЛЯ СВАРКИ ВСТЫК И РАСТРУБНОЙ СВАРКИ POLYFUSION AND BUTT FUSION FITTINGS

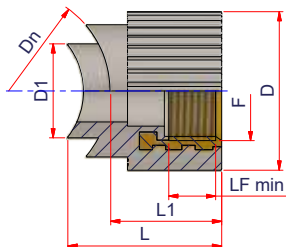

ВВАРНОЕ СЕДЛО, ВНУТРЕННЯЯ РЕЗЬБА

Материал: PP-RCT - Латунь
Стандарты: UNI EN ISO 15874 - ASTM F 2389 - NSF 14
Диаметры: $\varnothing 40 \text{ мм} \times \frac{1}{2}'' \div \varnothing 630 \text{ мм} \times 1''$

FEMALE THREADED WELDING SADDLE

Material: PP-RCT - Brass
Standards: UNI EN ISO 15874 - ASTM F 2389 - NSF 14
Range: $\varnothing 40 \text{ mm} \times \frac{1}{2}'' \div \varnothing 630 \text{ mm} \times 1''$

Код Code	Ø трубы Ø pipe	Ø выхода Ø outlet	Ø отверстия Ø hole	Упаковка Pack	Палета Q.ty Pallet	кг/шт. Kg/p	Объем м3/шт. Volume m³/p	Dn	F	LF min	D1	D	L1	L	€/шт. €/p
27NGSF124050L	40-50	½"	25	70	6.300	0,064	0,0002	40-50	½"	11,5	25	37	31,5	45	15,00
27NGSF126375L	63-75	½"	25	70	6.300	0,064	0,0002	63-75	½"	11,5	25	37	31,5	42	15,00
27NGSF1290110125L	90-110-125	½"	25	100	9.000	0,064	0,0002	90-110-125	½"	11,5	25	37	31,5	41	15,00
27NGSF12160200L	160-200	½"	25	70	6.300	0,064	0,0002	160-200	½"	11,5	25	37	31,5	40	15,00
27NGSF12250315L	250-315	½"	25	70	6.300	0,064	0,0002	250-315	½"	11,5	25	37	31,5	40	15,00
27NGSF12355630L	355÷630	½"	25	60	5.400	0,0065	0,0002	355÷630	½"	11,5	25	37	31,5	40	15,00
27NGSF344050L	40-50	¾"	25	60	5.400	0,096	0,0002	40-50	¾"	13,2	25	42	33,5	47	21,50
27NGSF346375L	63-75	¾"	25	60	5.400	0,097	0,0002	63-75	¾"	13,2	25	42	33,5	44	21,50
27NGSF3490110125L	90-110-125	¾"	25	60	5.400	0,095	0,0002	90-110-125	¾"	13,2	25	42	33,5	43	21,50
27NGSF34160200L	160-200	¾"	25	60	5.400	0,093	0,0002	160-200	¾"	13,2	25	42	33,5	42	21,50
27NGSF34250315L	250-315	¾"	25	60	5.400	0,100	0,0002	250-315	¾"	13,2	25	42	33,5	42	21,50
27NGSF34355630L	355÷630	¾"	25	60	5.400	0,100	0,0002	355÷630	¾"	13,2	25	42	33,5	42	21,50
27NGSF016375L	63-75	1"	32	40	3.600	0,173	0,0002	63-75	1"	18	32	54	38	52	32,00
27NGSF0190110125L	90-110-125	1"	32	40	3.600	0,170	0,0002	90-110-125	1"	18	32	54	38	50	32,00
27NGSF01160200L	160-200	1"	32	50	4.500	0,170	0,0002	160-200	1"	18	32	54	38	48,5	32,00
27NGSF01250315L	250-315	1"	32	50	4.500	0,170	0,0002	250-315	1"	18	32	54	38	48	32,00
27NGSF01355630L	355÷630	1"	32	-	-	-	-	355÷630	1"	18	32	54	38	48	32,00

НЕОБХОДИМО ПРОВЕРИТЬ ХИМИЧЕСКУЮ СОВМЕСТИМОСТЬ ЛАТУННОЙ ВСТАВКИ / THE CHEMICAL COMPATIBILITY OF THE INSERT SHALL BE CHECKED WITH THE USE

СОЕДИНИТЕЛЬНЫЕ ДЕТАЛИ ДЛЯ СВАРКИ ВСТЫК И РАСТРУБНОЙ СВАРКИ POLYFUSION AND BUTT FUSION FITTINGS

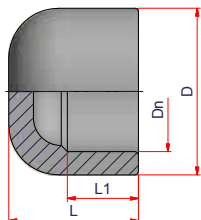

ЗАГЛУШКА ДЛЯ РАСТРУБНОЙ СВАРКИ

Материал: PP-RCT
Стандарты: UNI EN ISO 15874 - ASTM F 2389 - NSF 14
Диаметры: $\varnothing 20 \div \varnothing 125$ мм
Примечание: для раструбной сварки

END CAP - SOCKET FUSION

Material: PP-RCT
Standards: UNI EN ISO 15874 - ASTM F 2389 - NSF 14
Range: $\varnothing 20 \div \varnothing 125$ mm
Notes: Polyfusion fitting

Код Code	\varnothing	Упаковка Pack	Палета Q.ty Pallet	кг/шт. Kg/p	Объем м ³ /шт. Volume m ³ /p	Dn	D	L1	L	€/шт. €/p
27NCC20	20	200	18.000	0,011	0,0001	20	30	17	29	2,75
27NCC25	25	130	11.700	0,018	0,0001	25	35,5	18	34	3,50
27NCC32	32	80	7.200	0,038	0,0001	32	45	20	40	4,25
27NCC40	40	50	2.600	0,048	0,0004	40	54	22	42	6,50
27NCC50	50	35	3.150	0,071	0,0003	50	66	25,5	48	9,00
27NCC63	63	30	1.560	0,153	0,0006	63	83	34	56	15,25
27NCC75	75	10	900	0,290	0,0011	75	99	43	61	22,25
27NCC90	90	30	810	0,325	0,0010	90	120	37	62	50,50
27NCC110	110	15	405	0,623	0,0024	110	148	28	68	60,75
27NCC125	125	14	378	0,834	0,0026	125	168	47,5	80,5	92,75

Приведенные размеры могут быть изменены. *The dimensions specified may be subject to change.*



СОЕДИНИТЕЛЬНЫЕ ДЕТАЛИ ДЛЯ СВАРКИ ВСТЫК И РАСТРУБНОЙ СВАРКИ POLYFUSION AND BUTT FUSION FITTINGS



(A)

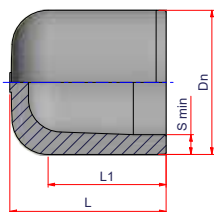

ЗАГЛУШКА НАР./НАР. С УДЛИНЕННЫМ ПАТРУБКОМ (SDR 7.4)

Материал: PP-RCT
Стандарты: UNI EN ISO 15874 - ASTM F 2389 - NSF 14
Диаметры: $\varnothing 160 \div \varnothing 355$ мм
Примечание: соединение нар./нар. для сварки встык или при помощи электросварной муфты

(B)

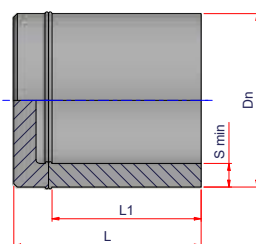

MALE/MALE END CAP LONG SPIGOT (SDR 7.4)

Material: PP-RCT
Standards: UNI EN ISO 15874 - ASTM F 2389 - NSF 14
Range: $\varnothing 160 \div \varnothing 355$ mm
Notes: M/M fitting for butt welding or electrofusion socket welding

Код Code	Тип Type	\varnothing	Упаковка Pack	Палета Q.ty Pallet	кг/шт. Kg/p	Объем м3/шт. Volume m ³ /p	Dn	S min	L1	L	€/шт. €/p
27NCC16073M	A	160	-	-	-	-	160	22,1	108	142	125,00
27NCC20073M ⁽¹⁾	A	200	-	-	-	-	200	27,5	133	172	140,00
27NCC25073MB ⁽¹⁾	B	250	-	-	-	-	250	34,5	212	292	460,00
27NCC31573MB ⁽¹⁾	B	315	-	-	-	-	315	43,4	320	400	1.450,00
27NCC35573MB ⁽¹⁾	B	355	-	-	-	-	355	48,8	320	400	1.760,00

⁽¹⁾ Диаметр не включен в стандарт UNI EN ISO 15874 • ⁽¹⁾ Diameter not included in Standard UNI EN ISO 15874

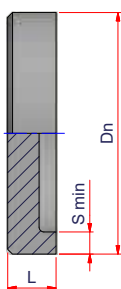

ЗАГЛУШКА НАР./НАР. С УКОРОЧЕННЫМ ПАТРУБКОМ (SDR 7.4)

Материал: PP-RCT
Стандарты: ASTM F 2389 - NSF 14
Диаметры: $\varnothing 250 \div \varnothing 450$ мм
Примечание: для сварки встык

MALE/MALE END CAP SHORT SPIGOT (SDR 7.4)

Material: PP-RCT
Standards: ASTM F 2389 - NSF 14
Range: $\varnothing 250 \div \varnothing 450$ mm
Notes: For butt welding

Код Code	\varnothing	Упаковка Pack	Палета Q.ty Pallet	кг/шт. Kg/p	Объем м3/шт. Volume m ³ /p	Dn	S min	L	€/шт. €/p
27NCC25073MS	250	1	-	-	-	250	34,5	80	160,00
27NCC31573MS	315	1	-	-	-	315	43,4	80	900,00
27NCC35573MS	355	1	-	-	-	355	48,8	80	1.100,00
27NCC40073MS	400	1	-	-	-	400	55,0	100	1.300,00
27NCC45073MS	450	1	-	-	-	450	61,9	100	1.600,00

Приведенные размеры могут быть изменены. *The dimensions specified may be subject to change.*

СОЕДИНИТЕЛЬНЫЕ ДЕТАЛИ ДЛЯ СВАРКИ ВСТЫК И РАСТРУБНОЙ СВАРКИ POLYFUSION AND BUTT FUSION FITTINGS

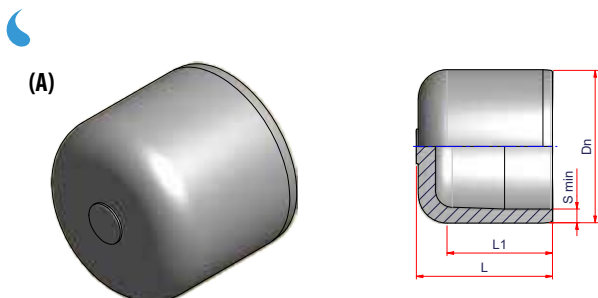

ЗАГЛУШКА НАР./НАР. С УДЛИНЕННЫМ ПАТРУБКОМ (SDR 11)

Материал: PP-RCT
Стандарты: UNI EN ISO 15874 - ASTM F 2389 - NSF 14
Диаметры: $\varnothing 63 \div \varnothing 500$ мм
Примечание: соединение нар./нар. для сварки встык или при помощи электросварной муфты

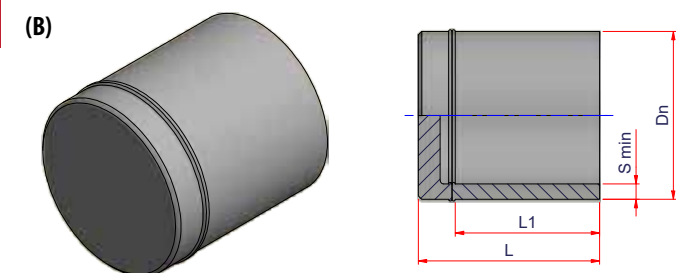

MALE/MALE END CAP LONG SPIGOT (SDR 11)

Material: PP-RCT
Standards: UNI EN ISO 15874 - ASTM F 2389 - NSF 14
Range: $\varnothing 63 \div \varnothing 500$ mm
Notes: M/M fitting for butt welding or electrofusion socket welding

Код Code	Тип Type	\varnothing	Упаковка Pack	Палета Q.ty Pallet	кг/шт. Kg/p	Объем м ³ /шт. Volume m ³ /p	Dn	S min	L1	L	€/шт. €/p
27NCC6311M	A	63	70	1.890	0,105	0,0005	63	5,8	70	87	15,00
27NCC7511M	A	75	40	1.080	0,168	0,0009	75	6,8	75	95	22,00
27NCC9011M	A	90	30	810	0,276	0,0020	90	8,2	81	105	50,00
27NCC11011M	A	110	18	486	0,454	0,0020	110	10,0	90	119	60,00
27NCC12511M	A	125	24	288	0,625	0,0033	125	11,4	95	128	92,00
27NCC16011M	A	160	16	192	1,197	0,0050	160	14,6	108	142	125,00
27NCC20011M ⁽¹⁾	A	200	24	96	2,138	0,0090	200	18,2	133	172	140,00
27NCC25011MB ⁽¹⁾	B	250	1	-	-	-	250	22,7	212	292	450,00
27NCC31511MB ⁽¹⁾	B	315	1	-	-	-	315	28,8	320	400	1.050,00
27NCC35511MB ⁽¹⁾	B	355	1	-	-	-	355	32,2	320	400	1.400,00
27NCC40011MB ⁽¹⁾	B	400	1	-	-	-	400	36,3	320	420	1.850,00
27NCC45011MB ⁽¹⁾	B	450	1	-	-	-	450	40,9	340	440	2.500,00
27NCC50011MB ⁽¹⁾	B	500	1	-	-	-	500	45,4	380	460	3.000,00

⁽¹⁾ Диаметр не включен в стандарт UNI EN ISO 15874 • ⁽¹⁾ Diameter not included in Standard UNI EN ISO 15874

Приведенные размеры могут быть изменены. *The dimensions specified may be subject to change.*



СОЕДИНИТЕЛЬНЫЕ ДЕТАЛИ ДЛЯ СВАРКИ ВСТЫК И РАСТРУБНОЙ СВАРКИ POLYFUSION AND BUTT FUSION FITTINGS

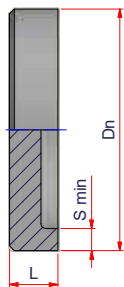

ЗАГЛУШКА НАР./НАР. С УКОРОЧЕННЫМ ПАТРУБКОМ (SDR 11)

Материал: PP-RCT
Стандарты: ASTM F 2389 - NSF 14
Диаметры: $\varnothing 250 \div \varnothing 630$ мм
Примечание: для сварки встык

MALE/MALE END CAP SHORT SPIGOT (SDR 11)

Material: PP-RCT
Standards: ASTM F 2389 - NSF 14
Range: $\varnothing 250 \div \varnothing 630$ mm
Notes: For butt welding

Код Code	\varnothing	Упаковка Pack	Палета Q.ty Pallet	кг/шт. Kg/p	Объем м ³ /шт. Volume m ³ /p	Dn	S min	L	€/шт. €/p
27NCC25011MS	250	5	60	3,200	0,0160	250	22,7	50	160,00
27NCC31511MS	315	14	28	8,570	0,0363	315	28,6	50	650,00
27NCC35511MS	355	4	16	9,700	0,0540	355	32,2	80	925,00
27NCC40011MS	400	4	8	19,750	0,1272	400	36,3	80	1.250,00
27NCC45011MS	450	1	-	-	-	450	40,9	80	1.600,00
27NCC50011MS	500	1	-	-	-	500	45,4	80	1.800,00
27NCC56011MS	560	1	-	-	-	560	50,8	80	2.700,00
27NCC63011MS	630	1	-	-	-	630	57,2	100	3.500,00

СОЕДИНИТЕЛЬНЫЕ ДЕТАЛИ ДЛЯ СВАРКИ ВСТЫК И РАСТРУБНОЙ СВАРКИ POLYFUSION AND BUTT FUSION FITTINGS

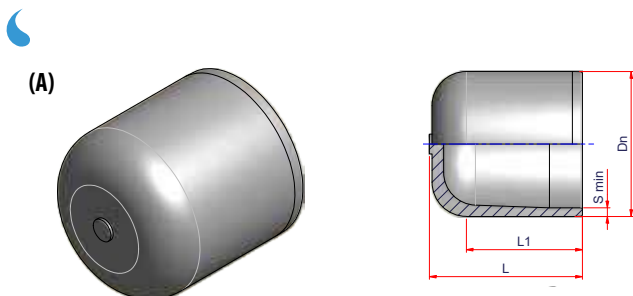

ЗАГЛУШКА НАР./НАР. С УДЛИНЕННЫМ ПАТРУБКОМ (SDR 17)

Материал: PP-RCT
Стандарты: UNI EN ISO 15874 - ASTM F 2389 - NSF 14
Диаметры: $\varnothing 63 \div \varnothing 630$ мм
Примечание: соединение нар./нар. для сварки встык или при помощи электросварной муфты

MALE/MALE END CAP LONG SPIGOT (SDR 17)

Material: PP-RCT
Standards: UNI EN ISO 15874 - ASTM F 2389 - NSF 14
Range: $\varnothing 63 \div \varnothing 630$ mm
Notes: M/M fitting for butt welding or electrofusion socket welding

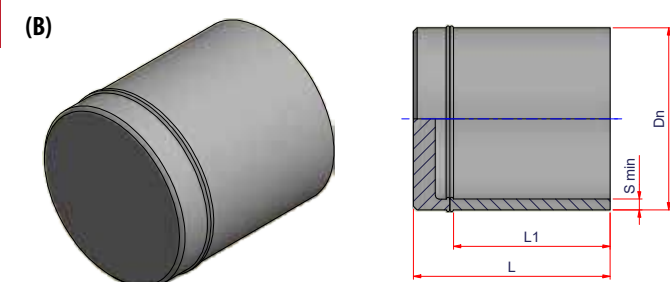

Код Code	Тип Type	Ø	Упаковка Pack	Палета Q.ty Pallet	кг/шт. Kg/p	Объем м ³ /шт. Volume m ³ /p	Dn	S min	L1	L	€/шт. €/p
27NCC6317M	A	63	70	1.890	0,105	0,0005	63	3,8	70	87	13,00
27NCC7517M	A	75	40	1.080	0,168	0,0009	75	4,5	75	95	20,00
27NCC9017M	A	90	30	810	0,276	0,0020	90	5,4	81	105	45,00
27NCC11017M	A	110	18	486	0,454	0,0020	110	6,6	88	116	55,00
27NCC12517M	A	125	24	288	0,625	0,0033	125	7,4	95	128	85,00
27NCC16017M	A	160	16	192	1,197	0,0050	160	9,5	108	142	125,00
27NCC20017M ⁽¹⁾	A	200	24	96	2,138	0,0090	200	11,9	136	169	140,00
27NCC25017MB ⁽¹⁾	B	250	1	-	-	-	250	14,8	212	292	400,00
27NCC31517MB ⁽¹⁾	B	315	1	-	-	-	315	18,7	320	400	1.000,00
27NCC35517MB ⁽¹⁾	B	355	1	-	-	-	355	21,1	320	400	1.350,00
27NCC40017MB ⁽¹⁾	B	400	1	-	-	-	400	23,7	320	420	1.750,00
27NCC45017MB ⁽¹⁾	B	450	1	-	-	-	450	26,7	340	440	2.200,00
27NCC50017MB ⁽¹⁾	B	500	1	-	-	-	500	29,7	380	460	2.550,00
27NCC56017MB ⁽¹⁾	B	560	1	-	-	-	560	33,2	400	480	2.975,00
27NCC63017MB ⁽¹⁾	B	630	1	-	-	-	630	37,4	440	520	4.000,00

⁽¹⁾ Диаметр не включен в стандарт UNI EN ISO 15874 • ⁽¹⁾ Diameter not included in Standard UNI EN ISO 15874

Приведенные размеры могут быть изменены. *The dimensions specified may be subject to change.*



СОЕДИНИТЕЛЬНЫЕ ДЕТАЛИ ДЛЯ СВАРКИ ВСТЫК И РАСТРУБНОЙ СВАРКИ POLYFUSION AND BUTT FUSION FITTINGS

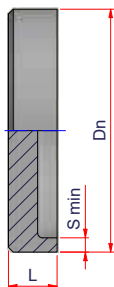

ЗАГЛУШКА НАР./НАР. С УКОРОЧЕННЫМ ПАТРУБКОМ (SDR 17)

Материал: PP-RCT
Стандарты: ASTM F 2389 - NSF 14
Диаметры: $\varnothing 250 \div \varnothing 630$ мм
Примечание: для сварки встык

MALE/MALE END CAP SHORT SPIGOT (SDR 17)

Material: PP-RCT
Standards: ASTM F 2389 - NSF 14
Range: $\varnothing 250 \div \varnothing 630$ mm
Notes: For butt welding

Код Code	\varnothing	Упаковка Pack	Палета Q.ty Pallet	кг/шт. Kg/p	Объем м ³ /шт. Volume m ³ /p	Dn	S min	L	€/шт. €/p
27NCC25017MS	250	1	-	-	-	250	14,8	50	160,00
27NCC31517MS	315	1	-	-	-	315	18,7	50	650,00
27NCC35517MS	355	1	-	-	-	355	21,1	50	925,00
27NCC40017MS	400	1	-	-	-	400	23,7	80	1.250,00
27NCC45017MS	450	1	-	-	-	450	26,7	80	1.600,00
27NCC50017MS	500	1	-	-	-	500	29,7	80	1.800,00
27NCC56017MS	560	1	-	-	-	560	33,2	80	2.100,00
27NCC63017MS	630	1	-	-	-	630	37,4	80	2.900,00

СОЕДИНИТЕЛЬНЫЕ ДЕТАЛИ ДЛЯ СВАРКИ ВСТЫК И РАСТРУБНОЙ СВАРКИ POLYFUSION AND BUTT FUSION FITTINGS

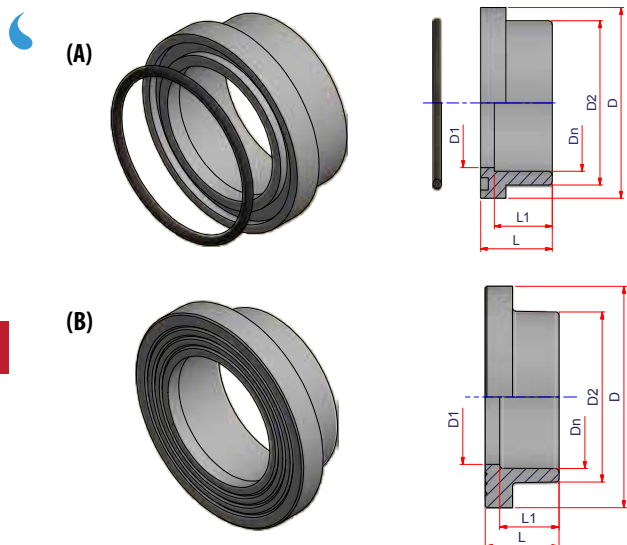

ВТУЛКА

Материал: PP-RCT
Стандарты: UNI EN ISO 15874 - ASTM F 2389 - NSF 14
Диаметры: $\varnothing 32 \div \varnothing 125$ мм
Примечание: тип А - фитинг для раструбной сварки с уплотнением
тип В - фитинг для раструбной сварки (прокладка из неопрена поставляется отдельно)

STUB END

Material: PP-RCT
Standards: UNI EN ISO 15874 - ASTM F 2389 - NSF 14
Range: $\varnothing 32 \div \varnothing 125$ mm
Notes: Type A - Polyfusion fitting supplied with o'ring
Type B - Polyfusion fitting (neoprene gasket available separately)

Код Code	Тип Type	\varnothing	Упаковка Pack	Палета Q.ty Pallet	кг/шт. Kg/p	Объем м ³ /шт. Volume m ³ /p	Dn	D1	D2	D	L1	L	€/шт. €/p
27NCOSA32	A	32	100	8.800	0,022	0,0001	32	28	40,6	51	18	26	6,00
27NCOSA40	A	40	50	4.500	0,040	0,0002	40	36	49,4	64	20,5	30	7,00
27NCOSA50	A	50	36	3.240	0,056	0,0003	50	45,5	61	73,2	23,5	34	11,25
27NCOSA63	A	63	25	2.250	0,088	0,0005	63	56,5	76	90,5	27,5	38	12,50
27NCOSA75	A	75	12	1.080	0,129	0,0009	75	71	90	104,5	30	42	17,75
27NCOSA90	B	90	8	720	0,250	0,0010	90	84	107	138	37	46	36,00
27NCOSA110	B	110	10	520	0,375	0,0017	110	102	131	158	43	57	53,75
27NCOSA125	B	125	8	416	0,475	0,0021	125	120	146	160	47,5	62,5	90,00

Приведенные размеры могут быть изменены. *The dimensions specified may be subject to change.*



СОЕДИНИТЕЛЬНЫЕ ДЕТАЛИ ДЛЯ СВАРКИ ВСТЫК И РАСТРУБНОЙ СВАРКИ POLYFUSION AND BUTT FUSION FITTINGS

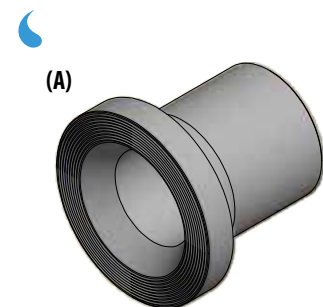

(A)

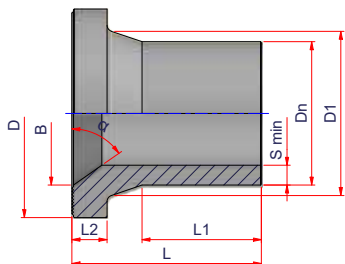

ВТУЛКА НАР./НАР. С УДЛИНЕННЫМ ПАТРУБКОМ (SDR 7.4)

Материал: PP-RCT

Стандарты: UNI EN ISO 15874 - ASTM F 2389 - NSF 14

Диаметры: $\varnothing 32 \div \varnothing 355$ мм

Примечание: фитинг нар./нар. для сварки встык или при помощи электросварной муфты (прокладка поставляется отдельно)

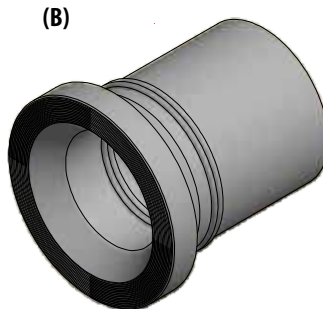

(B)

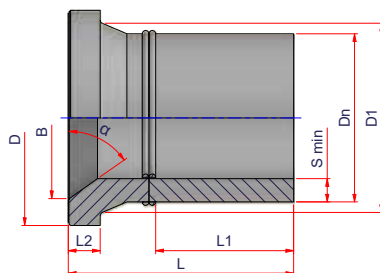

MALE/MALE WELDING STUB END LONG SPIGOT (SDR 7.4)

Material: PP-RCT

Standards: UNI EN ISO 15874 - ASTM F 2389 - NSF 14

Range: $\varnothing 32 \div \varnothing 355$ mm

Notes: M/M fitting long spigot for butt welding or electrofusion socket welding (gasket available separately)

Код Code	Тип Type	\varnothing	Упаковка Pack	Палета Q.ty Pallet	кг/шт. Kg/p	Объем м3/шт. Volume m ³ /p	Dn	S min	D	D1	L1	L2	L	B	α	€/шт. €/p
27NCRT3273	A	32	1	-	-	-	32	4,4	63	41	44	18	78	32	55°	20,00
27NCRT4073	A	40	1	-	-	-	40	5,5	72	49	63	18	96	40	55°	25,00
27NCRT5073	A	50	1	-	-	-	50	6,9	82	60	65	18	97	50	55°	27,00
27NCRT6373	A	63	1	-	-	-	63	8,6	100	74	70	18	119	63	55°	30,00
27NCRT7573	A	75	1	-	-	-	75	10,3	119	88	70	18	119	75	55°	40,00
27NCRT9073	A	90	1	-	-	-	90	12,3	131	103	75	21	119	90	55°	45,00
27NCRT11073MB	B	110	1	-	-	-	110	15,1	158	126	155	26	255	110	67,5°	170,00
27NCRT12573MB	B	125	1	-	-	-	125	17,1	158	131	166	26	286	122	55°	200,00
27NCRT16073MB	B	160	1	-	-	-	160	21,9	215	175	175	32	295	155	55°	265,00
27NCRT20073MB ⁽¹⁾	B	200	1	-	-	-	200	27,5	270	230	185	36	305	196	55°	640,00
27NCRT25073MB ⁽¹⁾	B	250	1	-	-	-	250	34,5	320	281	212	46	332	240	55°	820,00
27NCRT31573MB ⁽¹⁾	B	315	1	-	-	-	315	43,4	380	324	320	52	440	290	55°	1.990,00
27NCRT35573MB ⁽¹⁾	B	355	1	-	-	-	355	48,8	430	354	320	52	470	338	55°	2.460,00

⁽¹⁾ Диаметр не включен в стандарт UNI EN ISO 15874 • ⁽¹⁾ Diameter not included in Standard UNI EN ISO 15874

СОЕДИНИТЕЛЬНЫЕ ДЕТАЛИ ДЛЯ СВАРКИ ВСТЫК И РАСТРУБНОЙ СВАРКИ POLYFUSION AND BUTT FUSION FITTINGS

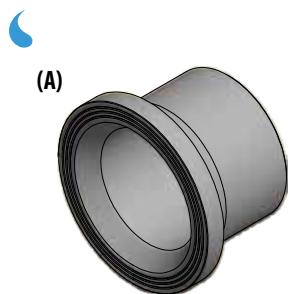

(A)

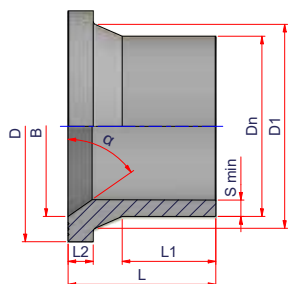

ВТУЛКА НАР./НАР. С УДЛИНЕННЫМ ПАТРУБКОМ (SDR 11)

Материал: PP-RCT

Стандарты: UNI EN ISO 15874 - ASTM F 2389 - NSF 14

Диаметры: $\varnothing 32 \div \varnothing 630$ мм

Примечание: фитинг нар./нар. для сварки встык или при помощи электросварной муфты (прокладка поставляется отдельно)

MALE/MALE WELDING STUB END LONG SPIGOT (SDR 11)

Material: PP-RCT

Standards: UNI EN ISO 15874 - ASTM F 2389 - NSF 14

Range: $\varnothing 32 \div \varnothing 630$ mm

Notes: M/M fitting long spigot for butt welding or electrofusion socket welding (gasket available separately)

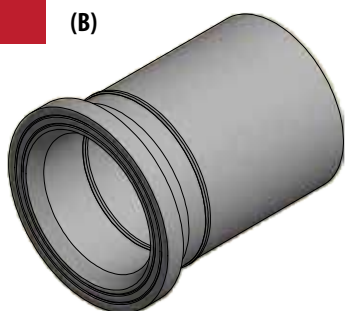

(B)

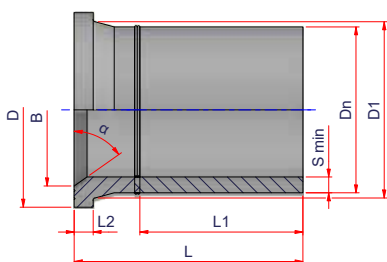

Код Code	Тип Type	Ø	Упаковка Pack	Палета Q.ty Pallet	кг/шт. Kg/p	Объем м3/шт. Volume m³/p	Dn	S min	D	D1	L1	L2	L	B	α	€/шт. €/p
27NCRT3211	A	32	1	-	-	-	32	3,0	63	41	44	10	78	32	55°	10,00
27NCRT4011	A	40	1	-	-	-	40	3,7	72	49	63	11	96	40	55°	12,00
27NCRT5011	A	50	1	-	-	-	50	4,6	82	60	65	12	97	50	55°	14,00
27NCRT6311	A	63	1	-	-	-	63	5,8	100	74	75	15	117	63	55°	18,00
27NCRT7511	A	75	1	-	-	-	75	6,8	119	87	87	16	126	75	55°	25,00
27NCRT9011	A	90	1	-	-	-	90	8,2	131	105	103	17	142	90	55°	36,00
27NCRT11011	A	110	1	-	-	-	110	10,0	158	125	114	18	159	110	55°	53,75
27NCRT12511	A	125	1	-	-	-	125	11,4	158	131	122	25	179	120	65°	65,00
27NCRT16011	A	160	1	-	-	-	160	14,6	212	175	105	24	180	158	65°	135,00
27NCRT20011 ⁽¹⁾	A	200	1	-	-	-	200	18,2	268	230	115	32	188	208	65°	350,00
27NCRT25011 ⁽¹⁾	A	250	1	-	-	-	250	22,9	318	271	132	34	208	259	65°	450,00
27NCRT31511 ⁽¹⁾	A	315	1	-	-	-	315	28,8	370	321	136	45	205	310	67,5°	950,00
27NCRT35511MB ⁽¹⁾	B	355	1	-	-	-	355	32,2	430	355	320	39	470	338	50°	2.000,00
27NCRT40011MB ⁽¹⁾	B	400	1	-	-	-	400	36,3	482	410	320	44	475	378	55°	2.315,00
27NCRT45011MB ⁽¹⁾	B	450	1	-	-	-	450	40,9	544	459	340	58	505	446	55°	2.900,00
27NCRT50011MB ⁽¹⁾	B	500	1	-	-	-	500	45,4	585	509	380	58	555	470	60°	3.870,00
27NCRT63011MB ⁽¹⁾	B	630	1	-	-	-	630	57,2	685	640	440	58	615	585	50°	6.130,00

⁽¹⁾ Диаметр не включен в стандарт UNI EN ISO 15874 • ⁽¹⁾ Diameter not included in Standard UNI EN ISO 15874

Приведенные размеры могут быть изменены. *The dimensions specified may be subject to change.*



СОЕДИНИТЕЛЬНЫЕ ДЕТАЛИ ДЛЯ СВАРКИ ВСТЫК И РАСТРУБНОЙ СВАРКИ POLYFUSION AND BUTT FUSION FITTINGS



(A)

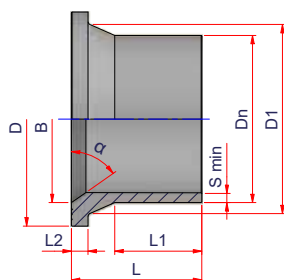

ВТУЛКА НАР./НАР. С УДЛИНЕННЫМ ПАТРУБКОМ (SDR 17)

Материал: PP-RCT

Стандарты: UNI EN ISO 15874 - ASTM F 2389 - NSF 14

Диаметры: $\varnothing 63 \div \varnothing 630$ мм

Примечание: фитинг нар./нар. для сварки встык или при помощи электросварной муфты (прокладка поставляется отдельно)

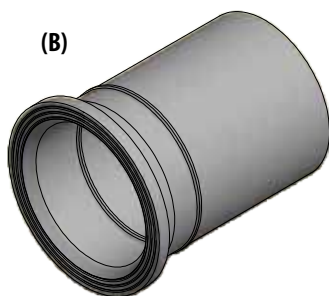

(B)

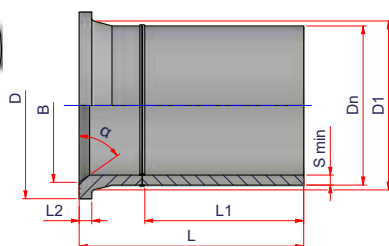

MALE/MALE WELDING STUB END LONG SPIGOT (SDR 17)

Material: PP-RCT

Standards: UNI EN ISO 15874 - ASTM F 2389 - NSF 14

Range: $\varnothing 63 \div \varnothing 630$ mm

Notes: M/M fitting long spigot for butt welding or electrofusion socket welding (gasket available separately)

Код Code	Тип Type	Ø	Упаковка Pack	Палета Q.ty Pallet	кг/шт. Kg/p	Объем м3/шт. Volume m ³ /p	Dn	S min	D	D1	L1	L2	L	B	α	€/шт. €/p
27NCRT6317	A	63	1	-	-	-	63	3,8	100	74	75	15	117	63	55°	18,00
27NCRT7517	A	75	1	-	-	-	75	4,5	119	87	84	16	126	75	55°	25,00
27NCRT9017	A	90	1	-	-	-	90	5,4	131	105	103	17	142	90	55°	36,00
27NCRT11017	A	110	1	-	-	-	110	6,6	158	125	114	18	159	110	55°	53,75
27NCRT12517	A	125	1	-	-	-	125	7,4	158	131	132	17	171	124	55°	65,00
27NCRT16017	A	160	1	-	-	-	160	9,5	212	175	105	18	180	160	65°	87,75
27NCRT20017 ⁽¹⁾	A	200	1	-	-	-	200	11,9	268	230	128	29	197	208	65°	220,00
27NCRT25017 ⁽¹⁾	A	250	1	-	-	-	250	14,8	318	271	132	34	208	259	70°	280,00
27NCRT31517 ⁽¹⁾	A	315	1	-	-	-	315	18,7	370	321	137	45	205	310	67,5°	900,00
27NCRT35517MB ⁽¹⁾	B	355	1	-	-	-	355	21,1	430	355	320	28	470	338	55°	1.760,00
27NCRT40017MB ⁽¹⁾	B	400	1	-	-	-	400	23,7	482	407	320	31	475	378	55°	1.930,00
27NCRT45017MB ⁽¹⁾	B	450	1	-	-	-	450	26,7	544	459	340	44	510	446	55°	2.380,00
27NCRT50017MB ⁽¹⁾	B	500	1	-	-	-	500	29,7	585	509	380	44	555	480	55°	3.155,00
27NCRT56017MB ⁽¹⁾	B	560	1	-	-	-	560	33,2	565	565	400	49	520	520	75°	4.020,00
27NCRT63017MB ⁽¹⁾	B	630	1	-	-	-	630	37,4	685	641	440	49	620	585	72,5°	5.050,00

⁽¹⁾ Диаметр не включен в стандарт UNI EN ISO 15874 • ⁽²⁾ Diameter not included in Standard UNI EN ISO 15874

СОЕДИНИТЕЛЬНЫЕ ДЕТАЛИ ДЛЯ СВАРКИ ВСТЫК И РАСТРУБНОЙ СВАРКИ POLYFUSION AND BUTT FUSION FITTINGS

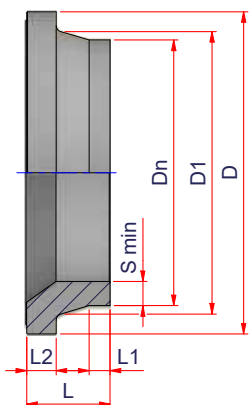

ВТУЛКА НАР./НАР. С УКОРОЧЕННЫМ ПАТРУБКОМ (SDR 11)

Материал: PP-RCT
Стандарты: ASTM F 2389 - NSF 14
Диаметры: $\varnothing 315 - \varnothing 500$ мм
Примечание: для сварки встык (прокладка поставляется отдельно)

MALE/MALE WELDING STUB END SHORT SPIGOT (SDR 11)

Material: PP-RCT
Standards: ASTM F 2389 - NSF 14
Range: $\varnothing 315 - \varnothing 500$ mm
Notes: For butt welding (gasket available separately)

Код Code	\varnothing	Упаковка Pack	Палета Q.ty Pallet	кг/шт. Kg/p	Объем м ³ /шт. Volume m ³ /p	Dn	S min	D	D1	L1	L2	L	€/шт. €/p
27NCART31511S	315	24	24	7,370	0,0376	315	28,6	370	335	25	35	86	825,00
27NCART35511S	355	8	16	10,750	0,0636	355	32,2	430	373	35	40	115	1.300,00
27NCART40011S	400	5	10	16,200	0,1018	400	36,3	485	427	29	46	120	1.400,00
27NCART45011S	450	1	-	-	-	450	40,9	585	514	15	60	135	-
27NCART50011S	500	1	-	-	-	500	45,4	585	530	15	60	125	2.500,00

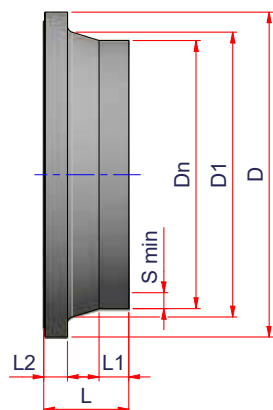
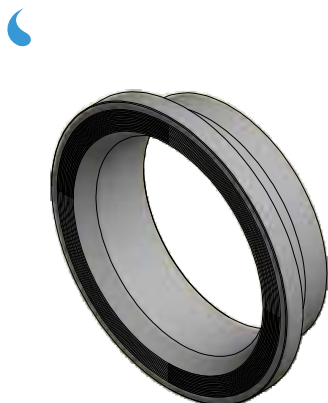

ВТУЛКА НАР./НАР. С УКОРОЧЕННЫМ ПАТРУБКОМ (SDR 17)

Материал: PP-RCT
Стандарты: ASTM F 2389 - NSF 14
Диаметры: $\varnothing 315 - \varnothing 630$ мм
Примечание: для сварки встык (прокладка поставляется отдельно)

MALE/MALE WELDING STUB END SHORT SPIGOT (SDR 17)

Material: PP-RCT
Standards: ASTM F 2389 - NSF 14
Range: $\varnothing 315 - \varnothing 630$ mm
Notes: For butt welding (gasket available separately)

Код Code	\varnothing	Упаковка Pack	Палета Q.ty Pallet	кг/шт. Kg/p	Объем м ³ /шт. Volume m ³ /p	Dn	S min	D	D1	L1	L2	L	€/шт. €/p
27NCART31517S	315	1	-	-	-	315	18,8	370	335	35	25	100	825,00
27NCART35517S	355	1	-	-	-	355	21,1	430	373	45	30	115	1.180,00
27NCART40017S	400	1	-	-	-	400	23,7	485	427	40	33	118	1.250,00
27NCART45017S	450	6	12	12,000	0,0848	450	26,7	585	514	24	46	130	1.550,00
27NCART50017S	500	1	-	-	-	500	29,7	585	530	57	46	153	2.100,00
27NCART56017S	560	1	-	-	-	560	33,2	685	615	15	50	125	2.700,00
27NCART63017S	630	1	-	-	-	630	37,4	685	642	35	50	125	3.300,00

Приведенные размеры могут быть изменены. *The dimensions specified may be subject to change.*



КРАНЫ ШАРОВЫЕ VALVES



(B)

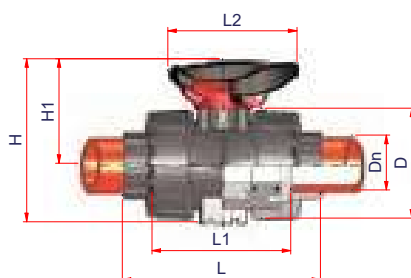
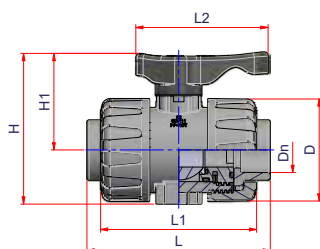

КРАН ШАРОВОЙ ВН./ВН.

Материал: Тип А > PP-RCT SDR11

Тип В > PP-H

Диаметры: $\varnothing 20 \div \varnothing 110$ мм

TRUE UNION BALL VALVE SOCKET FUSION ENDS

Material: Type A > PP-RCT SDR11

Type B > PP-H

Range: $\varnothing 20 \div \varnothing 110$ mm

Код Code	Тип Type	\varnothing	Тип корпуса Body Type	Упаковка Pack	Палета Q.ty Pallet	кг/шт. Kg/p	Объем м3/шт. Volume m ³ /p	Dn	Dn (PP)	L2	L1	L	D	H1	H	€/шт. €/p
27NRSPRCT20	A	20	32	1	-	-	-	20	-	92,5	109	124	71,5	68,5	106	47,39
27NRSPRCT25	A	25	32	1	-	-	-	25	-	92,5	109	126	71,5	68,5	106	56,82
27NRSPRCT32	A	32	32	1	-	-	-	32	-	92,5	109	128	71,5	68,5	106	69,70
27NRSPRCT40	A	40	63	1	-	-	-	40	-	134	153,5	176,5	122	110	173	84,21
27NRSPRCT50	A	50	63	1	-	-	-	50	-	134	153,5	184,5	122	110	173	111,49
27NRSPRCT63	A	63	63	1	-	-	-	63	-	134	153,5	197	122	110	173	135,01
03NRSPVKD075	B	75	-	1	-	-	-	75	65	225	153	213	162	164	251	409,75
03NRSPVKD090	B	90	-	1	-	-	-	90	80	327	173	239	202	177	282	564,02
03NRSPVKD110	B	110	-	1	-	-	-	110	100	385	199	268	236	195	324	709,48

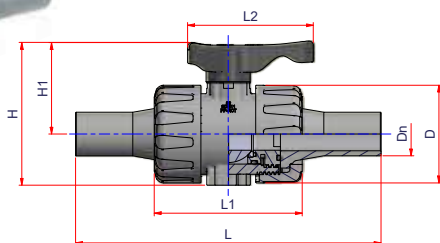

КРАН ШАРОВОЙ С ПАТРУБКАМИ

Материал: PP-RCT SDR11

Диаметры: $\varnothing 25 \div \varnothing 75$ мм

TRUE UNION BALL VALVE SPIGOT ENDS (SDR 11)

Material: PP-RCT SDR11

Range: $\varnothing 25 \div \varnothing 75$ mm

Код Code	\varnothing	Тип корпуса Body Type	Упаковка Pack	Палета Q.ty Pallet	кг/шт. Kg/p	Объем м3/шт. Volume m ³ /p	Dn	L2	L1	L	D	H1	H	€/шт. €/p
27NRSPRCTS25	25	32	1	-	-	-	25	92,5	109	235	71,5	68,5	106	55,20
27NRSPRCTS32	32	32	1	-	-	-	32	92,5	109	229	71,5	68,5	106	63,90
27NRSPRCTS40	40	32	1	-	-	-	40	92,5	109	271	71,5	68,5	106	80,30
27NRSPRCTS50	50	63	1	-	-	-	50	134	153,5	305	122	110	173	107,25
27NRSPRCTS63	63	63	1	-	-	-	63	134	153,5	345	122	110	173	180,20
27NRSPRCTS75	75	63	1	-	-	-	75	134	153,5	344	122	110	173	212,00

Приведенные размеры могут быть изменены. *The dimensions specified may be subject to change.*

КРАНЫ ШАРОВЫЕ VALVES

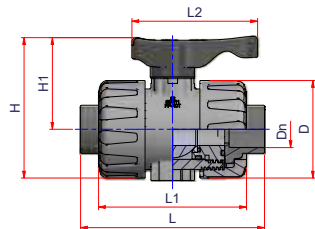

КРАН ШАРОВОЙ С ПОДСОЕДИНЕНИЯМИ ИЗ ПВХ

Материал: PP-RCT + ПВХ
Диаметры: $\varnothing 20 \div \varnothing 63$ мм

TRUE UNION BALL VALVE PVC SOLVENT CEMENT JOINT

Material: PP-RCT + PVC
Range: $\varnothing 20 \div \varnothing 63$ mm

Код Code	\varnothing	Тип корпуса Body Type	Упаковка Pack	Палета Q.ty Pallet	кг/шт. Kg/p	Объем м ³ /шт. Volume m ³ /p	Dn	L2	L1	L	D	H1	H	€/шт. €/p
27NRSPPRCT20PVC	20	32	1	-	-	-	20	92,5	109	124	71,5	68,5	106	47,39
27NRSPPRCT25PVC	25	32	1	-	-	-	25	92,5	109	126	71,5	68,5	106	56,82
27NRSPPRCT32PVC	32	32	1	-	-	-	32	92,5	109	128	71,5	68,5	106	69,70
27NRSPPRCT40PVC	40	63	1	-	-	-	40	134	153,5	176,5	122	110	173	84,21
27NRSPPRCT50PVC	50	63	1	-	-	-	50	134	153,5	184,5	122	110	173	111,49
27NRSPPRCT63PVC	63	63	1	-	-	-	63	134	153,5	197	122	110	173	135,01

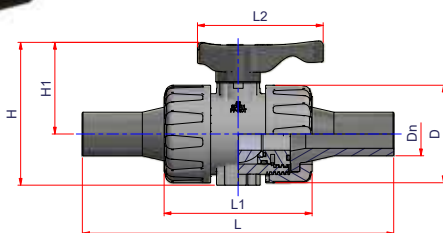

КРАН ШАРОВОЙ С ПАТРУБКАМИ ПЭ (SDR11)

Материал: PP-RCT + PE SDR11
Диаметры: $\varnothing 25 \div \varnothing 75$ мм

TRUE UNION BALL VALVE PE SPIGOT ENDS (SDR 11)

Material: PP-RCT + PE SDR11
Range: $\varnothing 25 \div \varnothing 75$ mm

Код Code	\varnothing	Тип корпуса Body Type	Упаковка Pack	Палета Q.ty Pallet	кг/шт. Kg/p	Объем м ³ /шт. Volume m ³ /p	Dn	L2	L1	L	D	H1	H	€/шт. €/p
27NRSPPRCTS25PE	25	32	1	-	-	-	25	92,5	109	235	71,5	68,5	106	55,20
27NRSPPRCTS32PE	32	32	1	-	-	-	32	92,5	109	229	71,5	68,5	106	63,90
27NRSPPRCTS40PE	40	32	1	-	-	-	40	92,5	109	271	71,5	68,5	106	80,30
27NRSPPRCTS50PE	50	63	1	-	-	-	50	134	153,5	305	122	110	173	107,25
27NRSPPRCTS63PE	63	63	1	-	-	-	63	134	153,5	345	122	110	173	180,20
27NRSPPRCTS75PE	75	63	1	-	-	-	75	134	153,5	344	122	110	173	212,00

Приведенные размеры могут быть изменены. *The dimensions specified may be subject to change.*



КОМПЛЕКТУЮЩИЕ ДЛЯ ШАРОВЫХ КРАНОВ ACCESSORIES VALVES



ВТУЛКА ИЗ PP-RCT ДЛЯ РАСТРУБНОЙ СВАРКИ

Материал: PP-RCT
Диаметры: $\varnothing 20 \div \varnothing 63$ мм

WELDING COLLAR PP-RCT SOCKET FUSION END

Material: PP-RCT
Range: $\varnothing 20 \div \varnothing 63$ mm

Код Code	Тип корпуса Body Type	\varnothing	Упаковка Pack	€/шт. €/p
27NAPP20	32	20	1	4,08
27NAPP25	32	25	1	4,32
27NAPP32	32	32	1	5,52
27NAPP40	63	40	1	10,92
27NAPP50	63	50	1	11,40
27NAPP63	63	63	1	12,12



ВТУЛКА ДЛЯ СОЕДИНЕНИЯ ПВХ

Материал: ПВХ
Диаметры: $\varnothing 20 \div \varnothing 63$ мм

WELDING COLLAR PVC SOLVENT CEMENT JOINT

Material: PVC
Range: $\varnothing 20 \div \varnothing 63$ mm

Код Code	Тип корпуса Body Type	\varnothing	Упаковка Pack	€/шт. €/p
27NAPVC20	32	20	1	5,64
27NAPVC25	32	25	1	5,88
27NAPVC32	32	32	1	6,36
27NAPVC40	63	40	1	11,64
27NAPVC50	63	50	1	14,04
27NAPVC63	63	63	1	15,36



ВТУЛКА СУДЛИНЕННЫМ ПАТРУБКОВ PP-RCT ДЛЯ СВАРКИ ВСТЫК

Материал: PP-RCT
Диаметры: $\varnothing 25 \div \varnothing 75$ мм

WELDING COLLAR PP-RCT SPIGOT ENDS

Material: PP-RCT
Range: $\varnothing 25 \div \varnothing 75$ mm

Код Code	Тип корпуса Body Type	\varnothing	Упаковка Pack	€/шт. €/p
27NAPPS25	32	25	1	12,60
27NAPPS32	32	32	1	13,92
27NAPPS40	32	40	1	20,04
27NAPPS50	63	50	1	20,04
27NAPPS63	63	63	1	35,64
27NAPPS75	63	75	1	36,96



ВТУЛКА СУДЛИНЕННЫМ ПАТРУБКОВ ДЛЯ СВАРКИ ВСТЫК

Материал: PE
Диаметры: $\varnothing 25 \div \varnothing 75$ мм

WELDING COLLAR PE SPIGOT ENDS

Material: PE
Range: $\varnothing 25 \div \varnothing 75$ mm

Код Code	Тип корпуса Body Type	\varnothing	Упаковка Pack	€/шт. €/p
27NAPES25	32	25	1	10,56
27NAPES32	32	32	1	7,92
27NAPES40	32	40	1	9,96
27NAPES50	63	50	1	11,28
27NAPES63	63	63	1	22,44
27NAPES75	63	75	1	22,44

Приведенные размеры могут быть изменены. *The dimensions specified may be subject to change.*

КОМПЛЕКТУЮЩИЕ ДЛЯ ШАРОВЫХ КРАНОВ ACCESSORIES VALVES

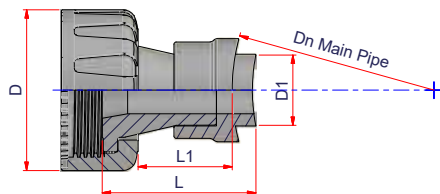

АДАПТЕР ДЛЯ ШАРОВОГО КРАНА PP-RCT С СЕДЛОВЫМ ВЫХОДОМ

Материал: PP-RCT
Диаметры: $\varnothing 63 \div \varnothing 630$ мм

WELDING SOCKLET ADAPTER FOR PP-RCT BALL VALVE

Material: PP-RCT
Range: $\varnothing 63 \div \varnothing 630$ mm

Код Code	\varnothing	Тип корпуса Body Type	Упаковка Pack	Dn Основной трубы Main Pipe	D1	D	L1	L	€/шт. €/p
27NARS32GS6375	63 ÷ 75	32	1	63 ÷ 75	32	71,5	42	72	68,04
27NARS32GS90110125	90 ÷ 125	32	1	90 ÷ 125	32	71,5	42	70	68,04
27NARS32GS160200	160 ÷ 200	32	1	160 ÷ 200	32	71,5	42	69	86,04
27NARS32GS250315	250 ÷ 315	32	1	250 ÷ 315	32	71,5	42	68	86,04
27NARS32G2355630	355 ÷ 630	32	1	355 ÷ 630	32	71,5	42	68	86,04
27NARS63GS110	110	63	1	110	63	122	70	117	145,92
27NARS63GS125	125	63	1	125	63	122	70	115	145,92
27NARS63GS160	160	63	1	160	63	122	70	111	146,52
27NARS63GS200	200	63	1	200	63	122	70	109	145,92
27NARS63GS250	250	63	1	250	63	122	70	108	145,92
27NARS63GS315	315	63	1	315	63	122	70	107	145,92
27NARS63GS355450	355 ÷ 450	63	1	355 ÷ 450	63	122	70	106	145,20
27NARS63GS500630	500 ÷ 630	63	1	500 ÷ 630	63	122	70	106	145,20

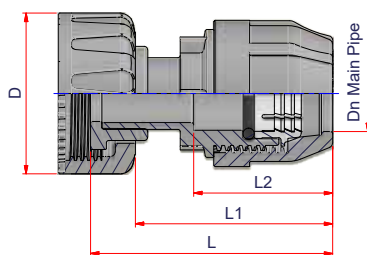

АДАПТЕР ДЛЯ ШАРОВОГО КРАНА PP-RCT С КОМПРЕССИОННЫМ СОЕДИНЕНИЕМ

Материал: PP-RCT
Диаметры: $\varnothing 20 \div \varnothing 63$ мм

COMPRESSION FITTING ADAPTER FOR PP-RCT BALL VALVE

Material: PP-RCT
Range: $\varnothing 20 \div \varnothing 63$ mm

Код Code	\varnothing	Тип корпуса Body Type	Упаковка Pack	Dn Основной трубы Main Pipe	D	L	L1	L2	€/шт. €/p
27NARS32K20	20	32	1	20	71,5	95	74	53	46,32
27NARS32K25	25	32	1	25	71,5	96	76	55	53,16
27NARS32K32	32	32	1	32	71,5	108	88	63	75,48
27NARS63K40	40	63	1	40	122	152	124	80	109,92
27NARS63K50	50	63	1	50	122	159	131	90	119,64
27NARS63K63	63	63	1	63	122	182	129	110	183,72

Приведенные размеры могут быть изменены. *The dimensions specified may be subject to change.*



КОМПЛЕКТУЮЩИЕ ДЛЯ ШАРОВЫХ КРАНОВ ACCESSORIES VALVES

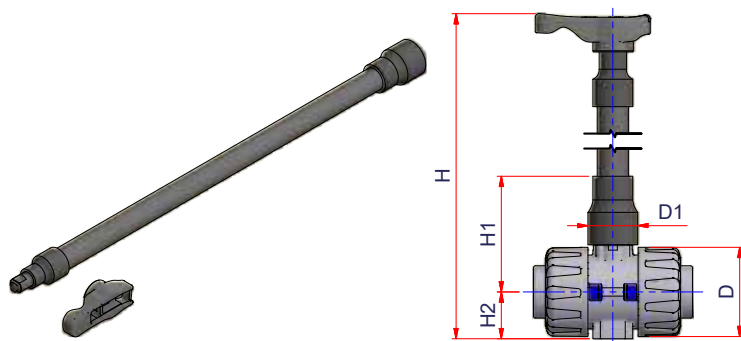

УДЛИНИТЕЛЬ ДЛЯ ШАРОВОГО КРАНА, ДЛИННЫЙ

Материал: ПВХ
Примечание: артикул состоит из 2 адаптеров и удлинителя + 1 труба ПВХ (500 мм) + запасная ручка

STEM EXTENSION FOR BALL VALVE LONG VERSION

Material: PVC
Notes: Article composed by nr.2 extensions + nr. 1 PVC Pipe (length 500 mm) + handle

Код Code	Тип корпуса Body Type	Упаковка Pack	D	H1	H2	H min	H max	D1	€/шт. €/p
27NRSEXL32	32	1	71,5	88	38	205	667	40	97,58
27NRSEXL63	63	1	122	134	63	287	749	63	189,01

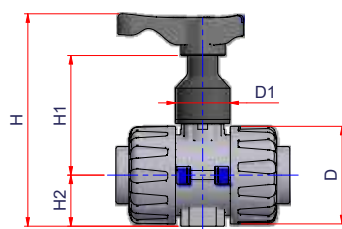

УДЛИНИТЕЛЬ ДЛЯ ШАРОВОГО КРАНА, КОРОТКИЙ

Материал: ПВХ
Примечание: артикул состоит из удлинителя и запасной ручки

STEM EXTENSION FOR BALL VALVE SHORT VERSION

Material: PVC
Notes: Article composed by nr.1 extension + handle

Код Code	Тип корпуса Body Type	Упаковка Pack	D	H1	H2	H	D1	€/шт. €/p
27NRSEXS32	32	1	71,5	88	38	156	40	104,55
27NRSEXS63	63	1	122	134	63	245	63	202,52

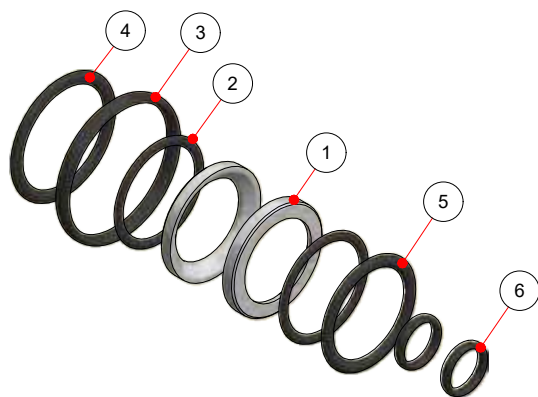

НАБОР ЗАПАСНЫХ УПЛОТНЕНИЙ GASKETS KIT - SPARE PARTS

ОПИСАНИЕ/DESCRIPTION	МАТЕРИАЛ/MATERIAL	КОЛ-ВО Q.TY
1 Тефлоновое уплотнение / Teflon ball seat	PTFE F391	2
2 Штоковое уплотнение o-ring/ Rod seal o-ring	EPDM 70sh Perox	2
3 Тефлоновое уплотнение o-ring/ Teflon seat o-ring	EPDM 70sh Perox	2
4 Радиальное уплотнение o-ring/ Radial seal o-ring	EPDM 70sh Perox	1
5 Раструбное уплотнение o-ring/ Socket seal o-ring	EPDM 70sh Perox	1
6 Уплотнение o-ring / O-ring seal (side internal screw nut)	EPDM 70sh Perox	1

Код Code	Тип корпуса Body Type	Упаковка Pack	€/шт. €/p
00RSPRCKIT32	32	1 KIT	18,72
00RSPRCKIT63	63	1 KIT	59,40

Приведенные размеры могут быть изменены. The dimensions specified may be subject to change.

КРАНЫ ШАРОВЫЕ VALVES

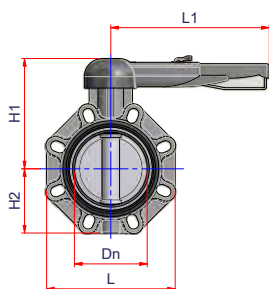
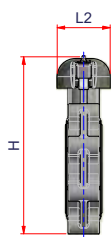

ДИСКОВЫЙ ЗАТВОР

Материал: PPR
 Диаметры: $\varnothing 50 \div \varnothing 225$ мм

BUTTERFLY VALVE

Material: PPR
 Range: $\varnothing 50 \div \varnothing 225$ mm

Код Code	\varnothing	Упаковка Pack	Палета Q.ty Pallet	кг/шт. Kg/p	Объем м ³ /шт. Volume m ³ /p	Dn	Dn (PE)	PN	L1	L2	L	H1	H2	H	N° Fori N° Holes	€/шт. €/p
03NVFK050112	50	1	-	-	-	50	40	10	175	100	132	137	60	197	4	-
03NVFK0632	63	1	-	-	-	63	50	10	175	100	147	143	70	213	4	-
03NVFK075212	75	1	-	-	-	75	65	10	272	110	165	164	80	244	4	-
03NVFK0903	90	1	-	-	-	90	80	10	272	110	185	178	93	271	8	-
03NVFK1104	110	1	-	-	-	110	100	10	272	110	211	192	107	299	8	-
03NVFK1606	160	1	-	-	-	160	150	10	330	110	268	225	134	359	8	-
03NVFK2002258	200-225	1	-	-	-	200-225	200	10	420	122	323	272	161	433	8	-

Приведенные размеры могут быть изменены. *The dimensions specified may be subject to change.*



ЭЛЕКТРОСВАРНЫЕ СОЕДИНИТЕЛЬНЫЕ ДЕТАЛИ ELECTROFUSION FITTINGS



(A)

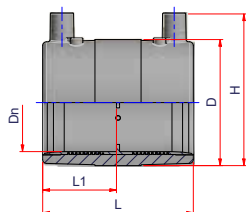

МУФТА ЭЛЕКТРОСВАРНАЯ (SDR 7.4)

Материал: PP-RCT
Стандарты: UNI EN ISO 15874 - ASTM F 2389 - NSF 14
Диаметры: $\varnothing 20 \div \varnothing 315$ мм
Примечание: сваривается с трубами SDR 7.4, 11 и 17

(B)

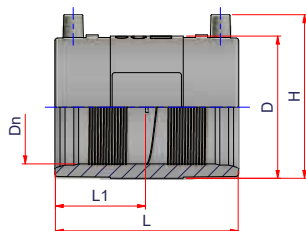

ELECTROFUSION COUPLER (SDR 7.4)

Material: PP-RCT
Standards: UNI EN ISO 15874 - ASTM F 2389 - NSF 14
Range: $\varnothing 20 \div \varnothing 315$ mm
Notes: Weldable on pipes SDR 7.4, 11 & 17

(C)

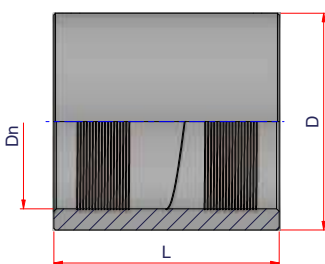

Код Code	Тип Type	\varnothing	Упаковка Pack	Палета Q.ty Pallet	кг/шт. Kg/p	Объем м ³ /шт. Volume m ³ /p	Dn	L1	L	H	D	€/шт. €/p
27NME2073	A	20	100	2.700	0,055	0,0004	20	34	70	52	33	22,50
27NME2573	A	25	120	3.240	0,059	0,0004	25	34	70	58	38,5	25,00
27NME3273	A	32	60	1.620	0,075	0,0006	32	34	70	65	45,5	28,00
27NME4073	A	40	50	4.500	0,112	0,0006	40	41	85	75	55	32,00
27NME5073	A	50	40	1.080	0,150	0,0009	50	42,5	88	87	68	35,00
27NME6373	A	63	30	810	0,220	0,0012	63	48	98	97	78	40,00
27NME7573	A	75	24	648	0,342	0,0015	75	61	125	114	98	48,00
27NME9073	B	90	30	360	0,505	0,0025	90	72	146	130	113	95,00
27NME11073	B	110	22	264	0,664	0,0036	110	77	155	144	136	112,00
27NME12573	C	125	16	192	1,000	0,0050	125	-	180	-	158	140,00
27NME16073	C	160	24	96	1,500	0,0090	160	-	194	-	209	270,00
27NME20073 ⁽¹⁾	C	200	14	56	2,171	0,0154	200	-	260	-	244	350,00
27NME25073 ⁽¹⁾	C	250	36	36	4,333	0,0251	250	-	312	-	265	550,00
27NME31573 ⁽¹⁾	C	315	12	18	8,783	0,0560	315	-	400	-	320	700,00

⁽¹⁾ Диаметр не включен в стандарт UNI EN ISO 15874 • ⁽¹⁾ Diameter not included in Standard UNI EN ISO 15874

Приведенные размеры могут быть изменены. *The dimensions specified may be subject to change.*

ЭЛЕКТРОСВАРНЫЕ СОЕДИНИТЕЛЬНЫЕ ДЕТАЛИ ELECTROFUSION FITTINGS

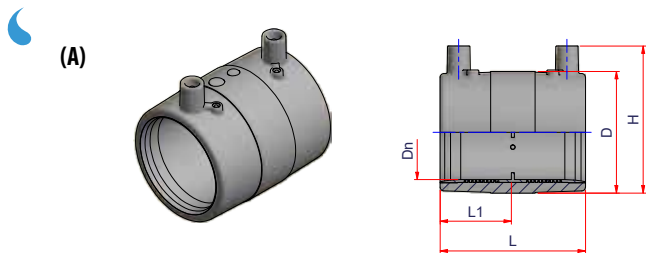

МУФТА ЭЛЕКТРОСВАРНАЯ (SDR 11)

Материал: PP-RCT
Стандарты: UNI EN ISO 15874 - ASTM F 2389 - NSF 14
Диаметры: $\varnothing 90 \div \varnothing 450$ мм
Примечание: сваривается с трубами SDR 11 и 17

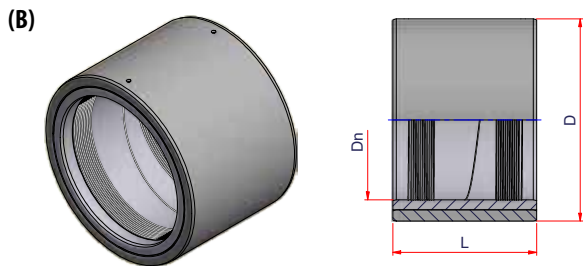

ELECTROFUSION COUPLER (SDR 11)

Material: PP-RCT
Standards: UNI EN ISO 15874 - ASTM F 2389 - NSF 14
Range: $\varnothing 90 \div \varnothing 450$ mm
Notes: Weldable on pipes SDR 11 & 17

Код Code	Тип Type	\varnothing	Упаковка Pack	Палета Q.ty Pallet	кг/шт. Kg/p	Объем м ³ /шт. Volume m ³ /p	Dn	L1	L	H	D	€/шт. €/p
27NME9011	A	90	30	360	0,505	0,0025	90	72	146	130	113	63,00
27NME11011	A	110	22	264	0,664	0,0036	110	77	155	144	136	82,50
27NME12511	A	125	16	192	1,000	0,0050	125	82	166	167	156,5	110,00
27NME16011	A	160	24	96	1,500	0,0090	160	86,5	175	201,5	190	140,00
27NME20011 ⁽¹⁾	A	200	14	56	2,171	0,0154	200	91,5	185	243	232	225,00
27NME25011 ⁽¹⁾	A	250	32	32	5,028	0,0315	250	106	245	304	303	450,00
27NME31511 ⁽¹⁾	B	315	18	18	10,016	0,0560	315	-	320	-	374	600,00
27NME35511 ⁽¹⁾	B	355	9	9	20,667	0,1120	355	-	320	-	450	1.250,00
27NME40011 ⁽¹⁾	B	400	8	8	-	-	400	-	320	-	500	1.650,00
27NME45011 ⁽¹⁾	B	450	6	6	20,800	0,1680	450	-	320	-	560	1.900,00

⁽¹⁾ Диаметр не включен в стандарт UNI EN ISO 15874 • ⁽¹⁾ Diameter not included in Standard UNI EN ISO 15874

Приведенные размеры могут быть изменены. *The dimensions specified may be subject to change.*



ЭЛЕКТРОСВАРНЫЕ СОЕДИНИТЕЛЬНЫЕ ДЕТАЛИ ELECTROFUSION FITTINGS



(A)

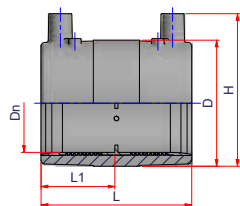

МУФТА ЭЛЕКТРОСВАРНАЯ (SDR 17)

Материал: PP-RCT
Стандарты: UNI EN ISO 15874 - ASTM F 2389 - NSF 14
Диаметры: $\varnothing 160 \div \varnothing 630$ мм
Примечание: сваривается с трубами SDR 17

(B)

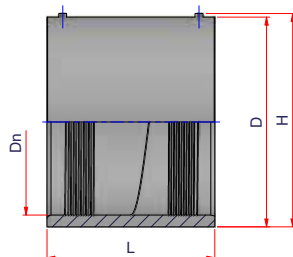

ELECTROFUSION COUPLER (SDR 17)

Material: PP-RCT
Standards: UNI EN ISO 15874 - ASTM F 2389 - NSF 14
Range: $\varnothing 160 \div \varnothing 630$ mm
Notes: Weldable on pipes SDR 17

(C)

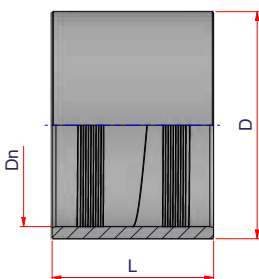

Код Code	Тип Type	\varnothing	Упаковка Pack	Палета Q.ty Pallet	кг/шт. Kg/p	Объем м ³ /шт. Volume m ³ /p	Dn	L1	L	H	D	€/шт. €/p
27NME16017	A	160	24	96	1,500	0,0090	160	87	175	197	181	126,00
27NME20017 ⁽¹⁾	A	200	14	56	1,643	0,0154	200	92	185	237	226	202,50
27NME25017 ⁽¹⁾	A	250	32	32	5,132	0,0315	250	122	245	303	303	405,00
27NME31517 ⁽¹⁾	B	315	24	24	5,604	0,0420	315	-	250	362	355	495,00
27NME35517 ⁽¹⁾	B	355	12	12	8,983	0,0840	355	-	320	407	400	700,00
27NME40017 ⁽¹⁾	C	400	9	9	11,667	0,1120	400	-	320	-	450	850,00
27NME45017 ⁽¹⁾	C	450	6	6	14,400	0,1680	450	-	334	-	500	1.050,00
27NME50017 ⁽¹⁾	C	500	3	3	37,500	0,3360	500	-	380	-	560	1.500,00
27NME56017 ⁽¹⁾	C	560	3	3	28,167	0,3360	560	-	400	-	630	1.800,00
27NME63017 ⁽¹⁾	C	630	3	3	38,500	0,3360	630	-	440	-	700	2.200,00

⁽¹⁾ Диаметр не включен в стандарт UNI EN ISO 15874. ⁽¹⁾ Diameter not included in Standard UNI EN ISO 15874

Приведенные размеры могут быть изменены. *The dimensions specified may be subject to change.*

ЭЛЕКТРОСВАРНЫЕ СОЕДИНИТЕЛЬНЫЕ ДЕТАЛИ ELECTROFUSION FITTINGS

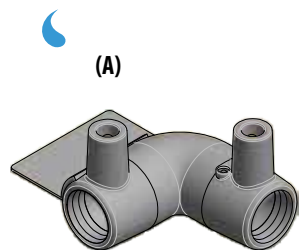

(A)

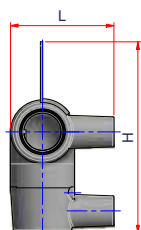
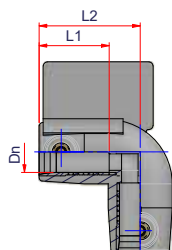

ОТВОД 90° ЭЛЕКТРОСВАРНОЙ (SDR 11)

Материал: PP-RCT
Стандарты: UNI EN ISO 15874 - ASTM F 2389 - NSF 14
Диаметры: $\varnothing 20 \div \varnothing 200$ мм
Примечание: свариваются с трубами SDR11

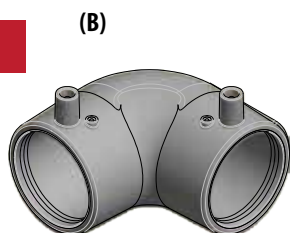

(B)

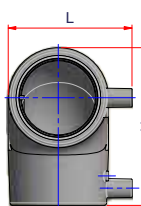
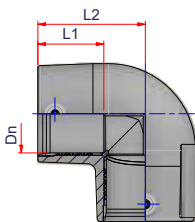

90° ELECTROFUSION ELBOW (SDR 11)

Material: PP-RCT
Standards: UNI EN ISO 15874 - ASTM F 2389 - NSF 14
Range: $\varnothing 20 \div \varnothing 200$ mm
Notes: Weldable on pipes SDR 11

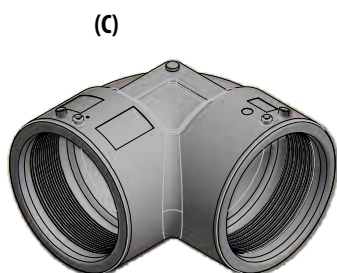

(C)

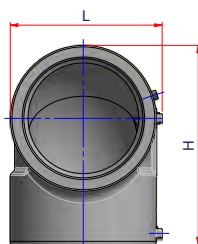
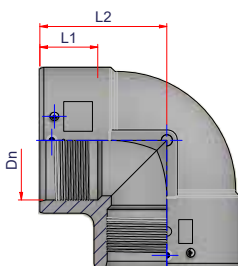

Код Code	Тип Type	\varnothing	Упаковка Pack	Палета Q.ty Pallet	кг/шт. Kg/p	Объем м3/шт. Volume m ³ /p	Dn	L1	L2	L	H	€/шт. €/p
27NGEM20 ^(*)	A	20	100	2.700	0,056	0,0004	20	34	50,5	52	95,5	15,50
27NGEM25 ^(*)	A	25	70	1.890	0,101	0,0005	25	37	54	57	102	22,50
27NGEM32 ^(*)	B	32	70	1.890	0,096	0,0006	32	34	57,5	64	80	22,50
27NGEM40	B	40	40	1.080	0,153	0,0009	40	41	65	73	91,5	24,50
27NGEM50	B	50	30	810	0,193	0,0012	50	48	77	84	109,5	29,00
27NGEM63	B	63	15	405	0,420	0,0024	63	53	88	100	126	32,00
27NGEM75	B	75	12	324	0,421	0,0030	75	58	97	110	142	39,00
27NGEM90	B	90	14	168	1,000	0,0057	90	78	116	133	176	75,00
27NGEM110	B	110	10	120	1,425	0,0080	110	83	144	164	214	120,00
27NGEM125	B	125	8	96	1,898	0,0100	125	88	157	180	237	200,00
27NGEM160	C	160	12	48	3,333	0,0180	160	90	173	208,5	269	270,00
27NGEM200 ⁽¹⁾	C	200	5	20	5,956	0,0432	200	100	213	253,5	334	525,00

^(*) Свариваются только с трубами SDR9 и 7.4 • ^(*) To be welded only on pipes SDR 9 and 7.4

⁽¹⁾ Диаметр не включен в стандарт UNI EN ISO 15874 • ⁽¹⁾ Diameter not included in Standard UNI EN ISO 15874

Приведенные размеры могут быть изменены. *The dimensions specified may be subject to change.*



ЭЛЕКТРОСВАРНЫЕ СОЕДИНИТЕЛЬНЫЕ ДЕТАЛИ ELECTROFUSION FITTINGS

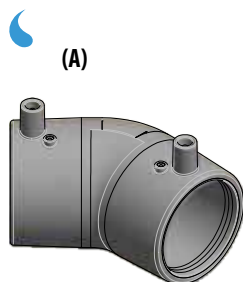

(A)

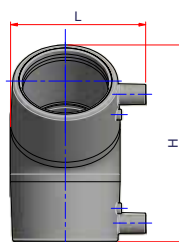
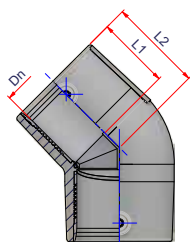

ОТВОД 45° ЭЛЕКТРОСВАРНОЙ (SDR 11)

Материал: PP-RCT
Стандарты: UNI EN ISO 15874 - ASTM F 2389 - NSF 14
Диаметры: $\varnothing 32 \div \varnothing 200$ мм
Примечание: свариваются с трубами SDR11

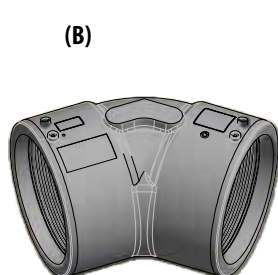

(B)

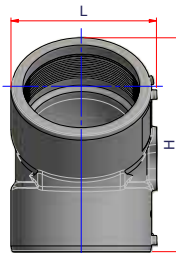
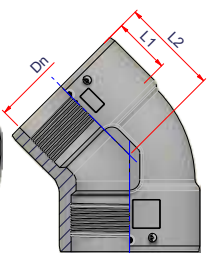

45° ELECTROFUSION ELBOW (SDR 11)

Material: PP-RCT
Standards: UNI EN ISO 15874 - ASTM F 2389 - NSF 14
Range: $\varnothing 32 \div \varnothing 200$ mm
Notes: Weldable on pipes SDR 11

Код Code	Тип Type	\varnothing	Упаковка Pack	Палета Q.ty Pallet	кг/шт. Kg/p	Объем м3/шт. Volume m ³ /p	Dn	L1	L2	L	H	€/шт. €/p
27NCEM32 ^(*)	A	32	30	1.560	0,103	0,0006	32	36	46,5	64,5	94	22,50
27NCEM40	A	40	45	1.215	0,139	0,0008	40	41	53,5	75	109	24,50
27NCEM50	A	50	35	945	0,169	0,0010	50	48	62,5	83	128	29,00
27NCEM63	A	63	20	540	0,359	0,0018	63	53	68	100	147	32,00
27NCEM75	A	75	14	378	0,443	0,0026	75	60	81	113	169	39,00
27NCEM90	A	90	15	180	0,900	0,0053	90	70	99	134	208	75,00
27NCEM110	A	110	12	144	1,188	0,0067	110	83	114	161,5	241	120,00
27NCEM125	A	125	8	96	1,856	0,0100	125	85	122	157	246	200,00
27NCEM160	B	160	12	48	2,925	0,0180	160	90	134	208,5	296	270,00
27NCEM200 ⁽¹⁾	B	200	6	24	5,396	0,0360	200	97,5	167	250,5	368	525,00

^(*) Свариваются только с трубами SDR9 и 7.4 • ^(*) To be welded only on pipes SDR 9 and 7.4

⁽¹⁾ Диаметр не включен в стандарт UNI EN ISO 15874 • ⁽¹⁾ Diameter not included in Standard UNI EN ISO 15874

ЭЛЕКТРОСВАРНЫЕ СОЕДИНИТЕЛЬНЫЕ ДЕТАЛИ ELECTROFUSION FITTINGS

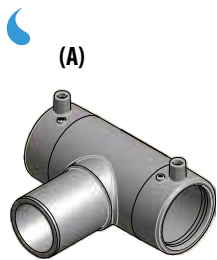

(A)

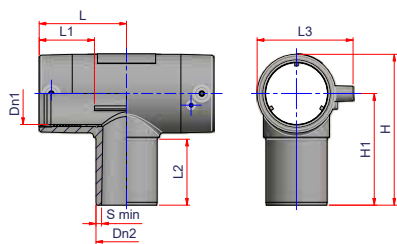

ТРОЙНИК ЭЛЕКТРОСВАРНОЙ (SDR 11)

Материал: PP-RCT
Стандарты: UNI EN ISO 15874 - ASTM F 2389 - NSF 14
Диаметры: $\varnothing 20 \div \varnothing 200$ мм
Примечание: свариваются с трубами SDR11

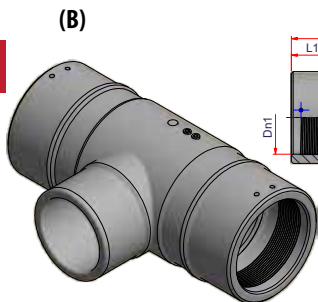

(B)

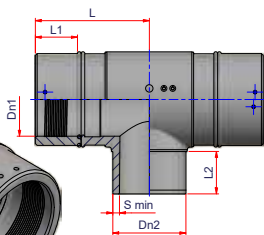

ELECTROFUSION TEE (SDR 11)

Material: PP-RCT
Standards: UNI EN ISO 15874 - ASTM F 2389 - NSF 14
Range: $\varnothing 20 \div \varnothing 200$ mm
Notes: Weldable on pipes SDR 11

Код Code	Тип Type	Ø	Упаковка Pack	Палета Q.ty Pallet	кг/шт. Kg/p	Объем м ³ /шт. Volume m ³ /p	Dn1	Dn2	S min	L1	L2	L3	L	H1	H	€/шт. €/p
27NTCE020 ^(*)	A	20	70	1.890	0,069	0,0005	20	20	3,0	37,5	46	52	45	66,5	83	18,75
27NTCE025 ^(*)	A	25	30	1.560	0,080	0,0006	25	25	3,0	37,5	46	57	50	68,5	87	24,75
27NTCE032 ^(*)	A	32	50	1.350	0,104	0,0007	32	32	3,0	37,5	47	64	55	75	96,5	27,25
27NTCE040	A	40	30	810	0,171	0,0012	40	40	3,7	44	54	74	66,5	84	111	30,00
27NTCE050	A	50	20	540	0,273	0,0018	50	50	4,6	46,5	61	85	76,5	100	133,5	37,00
27NTCE063	A	63	12	324	0,525	0,0030	63	63	5,8	57	68	99	90	115	156	45,00
27NTCE075	A	75	20	240	0,750	0,0040	75	75	6,8	58	72	112	98	130	178	75,00
27NTCE090	A	90	10	120	1,273	0,0080	90	90	8,2	70	84	139,5	122	150	209	100,00
27NTCE110	A	110	7	84	1,864	0,0114	110	110	10,0	83	88,5	156,5	144	177	247	168,50
27NTCE125	A	125	5	60	2,590	0,0160	125	125	11,4	88	94	174	157,5	191,5	270	250,00
27NTCE160	A	160	8	32	3,563	0,0270	160	160	14,6	87	105	201,5	151	208	303	325,00
27NTCE0200 ⁽¹⁾	B	200	9	9	12,440	0,0902	200	200	18,2	115	116	260	311	258	388	750,00

^(*) Свариваются только с трубами SDR9 и 7.4 • ^(*) To be welded only on pipes SDR 9 and 7.4

⁽¹⁾ Диаметр не включен в стандарт UNI EN ISO 15874 • ⁽¹⁾ Diameter not included in Standard UNI EN ISO 15874

Приведенные размеры могут быть изменены. The dimensions specified may be subject to change.



ЭЛЕКТРОСВАРНЫЕ СОЕДИНИТЕЛЬНЫЕ ДЕТАЛИ ELECTROFUSION FITTINGS



(A)

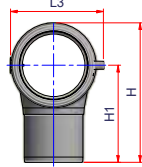
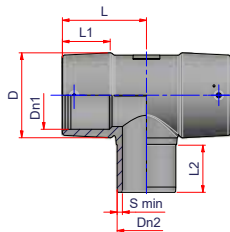

ТРОЙНИК РЕДУЦИОННЫЙ ЭЛЕКТРОСВАРНОЙ (SDR 11)

Материал: PP-RCT
Стандарты: UNI EN ISO 15874 - ASTM F 2389 - NSF 14
Диаметры: $\varnothing 110-63 \div \varnothing 200-160$ мм
Примечание: свариваются с трубами SDR11

(B)

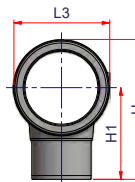
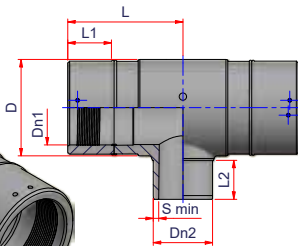
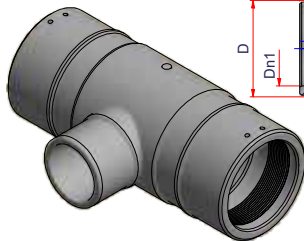

ELECTROFUSION REDUCER TEE (SDR 11)

Material: PP-RCT
Standards: UNI EN ISO 15874 - ASTM F 2389 - NSF 14
Range: $\varnothing 110-63 \div \varnothing 200-160$ mm
Notes: Weldable on pipes SDR 11

Код Code	Тип Type	\varnothing	Упаковка Pack	Палета Q.ty Pallet	кг/шт. Kg/p	Объем м ³ /шт. Volume m ³ /p	Dn1	Dn2	S min	D	L1	L2	L3	L	H1	H	€/шт. €/p
27NTER1163	A	110-63	8	96	1,581	0,0114	110	63	5,8	140	83	68,5	156,5	144	150	220	225,00
27NTER1190	A	110-90	7	84	1,571	0,0114	110	90	8,2	140	83	88,5	156,5	144	170	240	225,00
27NTER1263	A	125-63	6	72	2,200	0,0133	125	63	5,8	159	88	68,5	174	157,5	162	241,5	250,00
27NTER1290	A	125-90	6	72	2,333	0,0133	125	90	8,2	159	88	88,5	174	157,5	182	261,5	250,00
27NTER1211	A	125-110	5	60	2,380	0,0160	125	110	10,0	159	88	88,5	174	157,5	182	261,5	250,00
27NTER1663	A	160-63	10	40	3,000	0,0216	160	63	5,8	195	90	78,5	206	155	185	283	415,00
27NTER1690	A	160-90	10	40	2,880	0,0216	160	90	8,2	195	90	83,5	206	155	190	288	415,00
27NTER1611	A	160-110	10	40	2,612	0,0216	160	110	10,0	195	90	88,5	206	155	195	293	415,00
27NTER1612	A	160-125	10	40	3,120	0,0216	160	125	11,4	195	90	93,5	206	155	200	298	415,00
27NTER2090 ⁽¹⁾	B	200-90	12	24	9,375	0,0424	200	90	8,2	260	115	90	260	311,5	232	362	890,00
27NTER2011 ⁽¹⁾	B	200-110	-	-	-	-	200	110	10,0	260	115	116	260	311,5	258	388	890,00
27NTER2012 ⁽¹⁾	B	200-125	12	24	11,917	0,0440	200	125	11,4	260	115	95	260	311,5	237	368,5	890,00
27NTER2016 ⁽¹⁾	B	200-160	12	24	12,667	0,0440	200	160	14,5	260	115	105	260	311,5	247	377	890,00

⁽¹⁾ Диаметр не включен в стандарт UNI EN ISO 15874 • ⁽²⁾ Diameter not included in Standard UNI EN ISO 15874

ЭЛЕКТРОСВАРНЫЕ СОЕДИНИТЕЛЬНЫЕ ДЕТАЛИ ELECTROFUSION FITTINGS

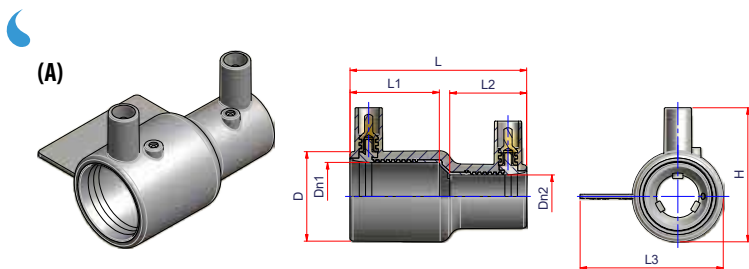

МУФТА РЕДУКЦИОННАЯ ЭЛЕКТРОСВАРНАЯ (SDR 11)

Материал: PP-RCT
Стандарты: UNI EN ISO 15874 - ASTM F 2389 - NSF 14
Диаметры: $\varnothing 32-25 \div \varnothing 200-160$ мм
Примечание: свариваются с трубами SDR11

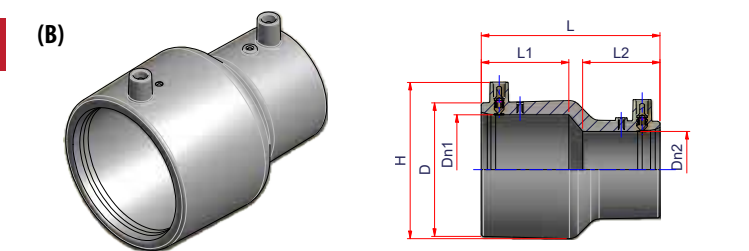

ELECTROFUSION REDUCER (SDR 11)

Material: PP-RCT
Standards: UNI EN ISO 15874 - ASTM F 2389 - NSF 14
Range: $\varnothing 32-25 \div \varnothing 200-160$ mm
Notes: Weldable on pipes SDR 11

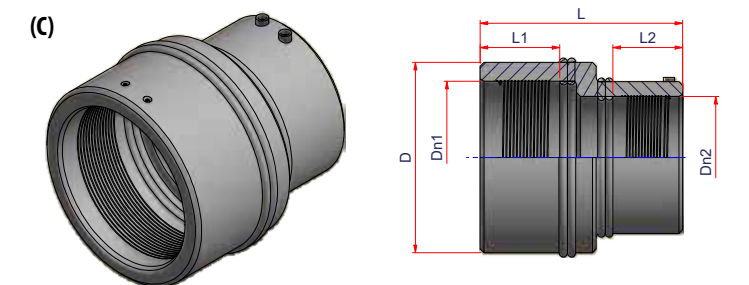

Код Code	Тип Type	\varnothing	Упаковка Pack	Палета Q.ty Pallet	кг/шт. Kg/p	Объем м ³ /шт. Volume m ³ /p	Dn1	Dn2	D	L1	L2	L3	L	H	€/шт. €/p
27NRDE3225 ^(*)	A	32-25	20	1.800	0,083	0,0005	32	25	44	39,5	39,5	70	84,5	64,5	28,00
27NRDE4032 ^(*)	B	40-32	20	1.800	0,115	0,0005	40	32	55	47	42	-	95	74	32,00
27NRDE5032 ^(*)	B	50-32	20	1.040	0,140	0,0010	50	32	64	49,5	41,5	-	100	85	35,00
27NRDE5040	B	50-40	10	880	0,170	0,0008	50	40	64	49,5	47,5	-	103	85	35,00
27NRDE6332 ^(*)	B	63-32	16	832	0,216	0,0012	63	32	81,5	55,5	42	-	118	99	40,00
27NRDE6340	B	63-40	18	936	0,228	0,0011	63	40	81,5	55	45	-	118	99	40,00
27NRDE6350	B	63-50	18	936	0,225	0,0011	63	50	81,5	55,5	50	-	118	99	40,00
27NRDE7563	B	75-63	12	624	0,417	0,0016	75	63	97	60	57	-	125	114	48,00
27NRDE9063	B	90-63	30	360	0,477	0,0027	90	63	115	68	62	-	150	131	63,00
27NRDE9075	B	90-75	25	300	0,486	0,0032	90	75	116	73,5	65	-	152,5	131	76,50
27NRDE1163	B	110-63	24	288	0,642	0,0033	110	63	135	72,5	63	-	160	150,5	82,50
27NRDE1190	B	110-90	24	288	0,660	0,0033	110	90	135	73	68,5	-	158	150,5	82,50
27NRDE1263	B	125-63	20	240	0,720	0,0050	125	63	150	76	65	-	162,5	167	130,00
27NRDE1290	B	125-90	16	192	0,731	0,0067	125	90	150	80	70	-	160	167	130,00
27NRDE1211	B	125-110	16	192	0,863	0,0067	125	110	156	70	71,5	-	161	167	130,00
27NRDE1690	B	160-90	24	96	1,200	0,0090	160	90	192	81	72	-	177	207	185,00
27NRDE1611	B	160-110	12	144	1,292	0,0067	160	110	192	81	77	-	182	207	190,00
27NRDE1612	B	160-125	24	96	1,200	0,0090	160	125	186	76	73,5	-	179	201	200,00
27NRDE2016 ^(†)	C	200-160	1	-	3,232	-	200	160	250	104	92	-	267	-	-

^(*) Свариваются только с трубами SDR9 и 7.4 • ^(*) To be welded only on pipes SDR 9 and 7.4

^(†) Диаметр не включен в стандарт UNI EN ISO 15874 • ^(†) Diameter not included in Standard UNI EN ISO 15874

Приведенные размеры могут быть изменены. The dimensions specified may be subject to change.



ЭЛЕКТРОСВАРНЫЕ СОЕДИНИТЕЛЬНЫЕ ДЕТАЛИ ELECTROFUSION FITTINGS

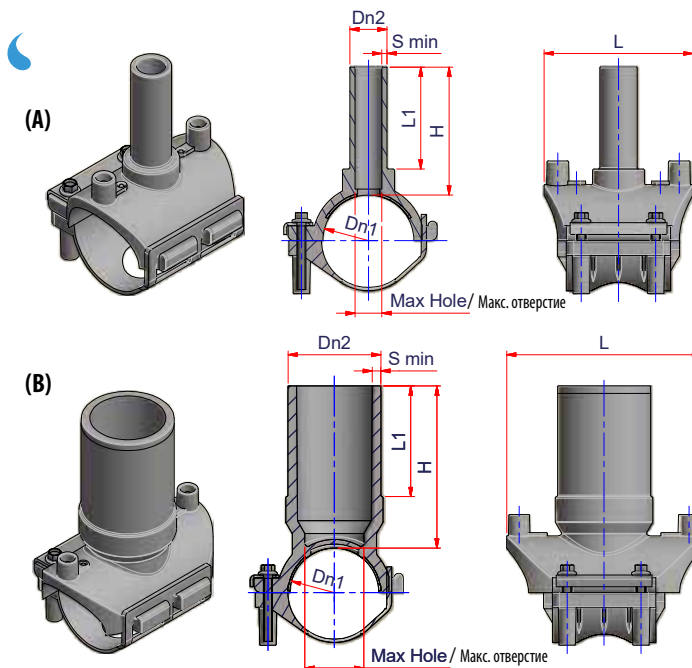

СЕДЛОВОЙ ОТВОД С ЖЕСТКОЙ ОТВЕТНОЙ ЧАСТЬЮ (SDR 11)

Материал: PP-RCT
Стандарты: UNI EN ISO 15874 - ASTM F 2389 - NSF 14
Диаметры: $\varnothing 40-25 \div \varnothing 125-63$ мм
Примечание: необходимо зачистить трубу до сварки отвода. Перфорация трубы должна осуществляться после охлаждения фитинга.

BRANCH SADDLE WITH RIGID UNDER CLAMP (SDR 11)

Material: PP-RCT
Standards: UNI EN ISO 15874 - ASTM F 2389 - NSF 14
Range: $\varnothing 40-25 \div \varnothing 125-63$ mm
Note: You must scrape the pipe before the welding of the fitting. The perforation of the pipe must be do after the cooling time.

Код Code	Тип Type	\varnothing	Диапазон сварки Fusion range DR	Упаковка Pack	Палета Q.ty Pallet	кг/шт. Kg/p	Объем м ³ /шт. Volume m ³ /p	Dn1	Dn2	S min	L1	L	H	МАКС. ОТВ. Max Hole	€/шт. €/p
27NCOL4025	A	40-25	7.4	70	840	0,191	0,0011	40	25	3,0	70	100	82	16	45,00
27NCOL5025	A	50-25	7.4-11	50	600	0,203	0,0016	50	25	3,0	70	100	82	16	48,00
27NCOL6325	A	63-25	7.4-11	40	480	0,220	0,0020	63	25	3,0	70	100	82	16	52,00
27NCOL7525	A	75-25	7.4	40	480	0,223	0,0020	75	25	3,0	70	100	82	16	56,00
27NCOL9025	A	90-25	7.4	30	360	0,395	0,0027	90	25	3,0	70	106	98	18	93,00
27NCOL4032	A	40-32	7.4	60	720	0,203	0,0007	40	32	3,0	70	100	82	22,5	45,00
27NCOL5032	A	50-32	7.4-11	50	600	0,206	0,0016	50	32	3,0	70	100	82	22,5	48,00
27NCOL6332	A	63-32	7.4-11	40	480	0,226	0,0020	63	32	3,0	70	100	82	22,5	52,00
27NCOL7532	A	75-32	7.4	40	160	0,241	0,0020	75	32	3,0	70	100	82	22,5	56,00
27NCOL9032	A	90-32	7.4	30	360	0,270	0,0027	90	32	3,0	75	106	98	25	93,00
27NCOL11032	A	110-32	7.4	30	360	0,300	0,0027	110	32	3,0	72,5	100	97	22,5	103,00
27NCOL6340	A	63-40	7.4-11	40	480	0,235	0,0020	63	40	3,7	70	100	82	30	52,00
27NCOL7540	A	75-40	7.4	40	480	0,243	0,0020	75	40	3,7	70	100	82	30	56,00
27NCOL6350	A	63-50	7.4	30	360	0,295	0,0027	63	50	4,6	75	132	110	37	52,00
27NCOL6363	B	63-63	7.4-17	30	360	0,323	0,0027	63	63	5,8	75	132	110	40	74,00
27NCOL9063	A	90-63	7.4	25	300	0,384	0,0032	90	63	5,8	82	140	100	44	93,00
27NCOL11063	A	110-63	7.4	20	240	0,425	0,0040	110	63	5,8	82	140	100	44	103,00
27NCOL12563	A	125-63	7.4	15	180	0,460	0,0053	125	63	5,8	82	140	100	44	104,00

Приведенные размеры могут быть изменены. *The dimensions specified may be subject to change.*

ЭЛЕКТРОСВАРНЫЕ СОЕДИНИТЕЛЬНЫЕ ДЕТАЛИ ELECTROFUSION FITTINGS

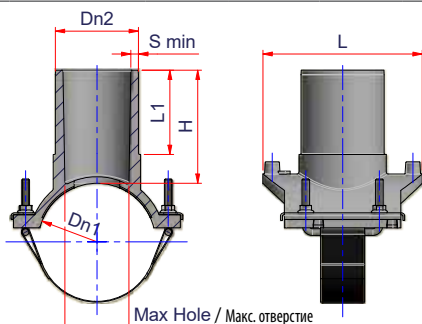
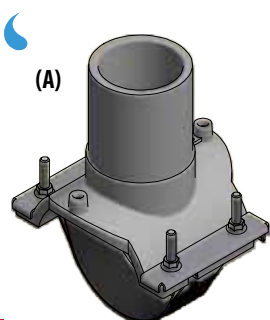

СЕДЛОВОЙ ОТВОД С РЕМНЕМ (SDR 11)

Материал: PP-RCT
Стандарты: UNI EN ISO 15874 - ASTM F 2389 - NSF 14
Диаметры: $\varnothing 110-25 \div \varnothing 315-125$ мм
Примечание: необходимо зачистить трубу до сварки отвода.
Перфорация трубы должна осуществляться после охлаждения фитинга.

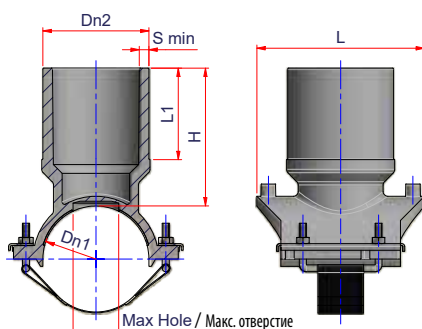
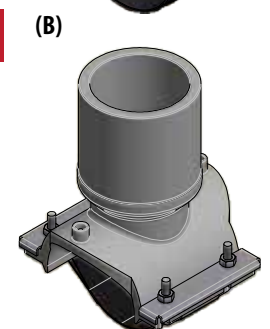

BRANCH SADDLE WITH BELT (SDR 11)

Material: PP-RCT
Standards: UNI EN ISO 15874 - ASTM F 2389 - NSF 14
Range: $\varnothing 110-25 \div \varnothing 315-125$ mm
Note: You must scrape the pipe before the welding of the fitting.
The perforation of the pipe must be do after the cooling time.

Код Code	Тип Type	\varnothing	Диапазон сварки Fusion range DR	Упаковка Pack	Палета Q.ty Pallet	кг/шт. Kg/p	Объем м ³ /шт. Volume m ³ /p	Dn1	Dn2	S min	L1	L	H	МАКС. ОТВ. Max Hole	€/шт. €/p
27NCOL11025	A	110-25	7.4	30	360	0,288	0,0027	110	25	3,0	65	140	100	16	103,00
27NCOL12525	A	125-25	7.4	30	360	0,433	0,0027	125	25	3,0	65	140	100	16	104,00
27NCOL16025	A	160-25	7.4	30	360	0,442	0,0027	160	25	3,0	65	140	100	16	112,00
27NCOL12532	A	125-32	7.4	30	360	0,441	0,0027	125	32	3,0	65	140	100	22,5	104,00
27NCOL16032	A	160-32	7.4	30	360	0,500	0,0027	160	32	3,0	65	140	100	22,5	112,00
27NCOL20032 ⁽¹⁾	A	200-32	7.4	30	360	0,449	0,0027	200	32	3,0	65	140	100	22,5	156,00
27NCOL25032 ⁽¹⁾	A	250-32	7.4	30	360	0,460	0,0027	250	32	3,0	65	140	100	22,5	162,00
27NCOL31532 ⁽¹⁾	A	315-32	7.4	30	360	0,470	0,0027	315	32	3,0	65	140	100	22,5	167,00
27NCOL9040	A	90-40	7.4	30	360	0,452	0,0027	90	40	3,7	65	140	100	30	104,00
27NCOL11040	A	110-40	7.4	30	360	0,455	0,0027	110	40	3,7	65	140	100	30	104,00
27NCOL12540	A	125-40	7.4	30	360	0,460	0,0027	125	40	3,7	65	140	100	30	104,00
27NCOL16040	A	160-40	7.4	30	360	0,470	0,0027	160	40	3,7	65	140	100	30	112,00
27NCOL20040	A	200-40	7.4	30	360	0,480	0,0027	200	40	3,7	65	140	100	30	156,00
27NCOL25040	A	250-40	7.4	30	360	0,490	0,0027	250	40	3,7	65	140	100	30	162,00
27NCOL31540	A	315-40	7.4	30	360	0,460	0,0027	315	40	3,7	65	140	100	30	162,00
27NCOL9050	A	90-50	7.4	30	360	0,476	0,0027	90	50	4,6	65	140	100	38	104,00
27NCOL11050	A	110-50	7.4	30	360	0,477	0,0027	110	50	4,6	65	140	100	38	104,00
27NCOL12550	A	125-50	7.4	30	360	0,480	0,0027	125	50	4,6	65	140	100	38	104,00
27NCOL16050	A	160-50	7.4	30	360	0,485	0,0027	160	50	4,6	65	140	100	38	112,00
27NCOL20050	A	200-50	7.4	30	360	0,487	0,0027	200	50	4,6	65	140	100	38	156,00
27NCOL25050	A	250-50	7.4	30	360	0,495	0,0027	250	50	4,6	65	140	100	38	162,00
27NCOL31550	A	315-50	7.4	30	360	0,510	0,0027	315	50	4,6	65	140	100	38	167,00
27NCOL16063	A	160-63	7.4	30	360	0,530	0,0027	160	63	5,8	65	140	100	44	112,00
27NCOL20063 ⁽¹⁾	A	200-63	7.4	30	360	0,517	0,0027	200	63	5,8	65	140	100	44	156,00
27NCOL25063 ⁽¹⁾	A	250-63	7.4	30	360	0,525	0,0027	250	63	5,8	65	140	100	44	162,00
27NCOL31563 ⁽¹⁾	A	315-63	7.4	30	360	0,540	0,0027	315	63	5,8	65	140	100	44	167,00

см. далее / follows...

Приведенные размеры могут быть изменены. The dimensions specified may be subject to change.



ЭЛЕКТРОСВАРНЫЕ СОЕДИНИТЕЛЬНЫЕ ДЕТАЛИ ELECTROFUSION FITTINGS

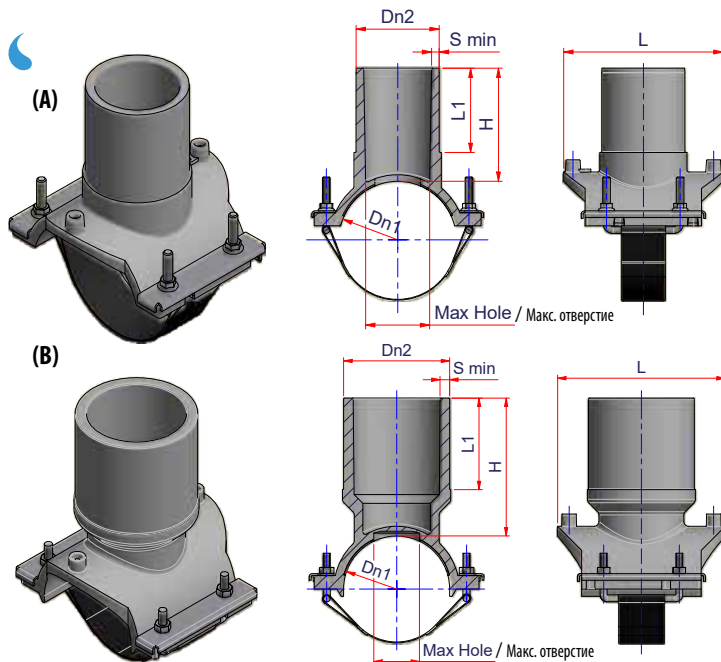

СЕДЛОВОЙ ОТВОД С РЕМНЕМ (SDR 11)

Материал: PP-RCT
Стандарты: UNI EN ISO 15874 - ASTM F 2389 - NSF 14
Диаметры: $\varnothing 110-25 \div \varnothing 315-125$ мм
Примечание: необходимо зачистить трубу до сварки отвода.
Перфорация трубы должна осуществляться после охлаждения фитинга.

BRANCH SADDLE WITH BELT (SDR 11)

Material: PP-RCT
Standards: UNI EN ISO 15874 - ASTM F 2389 - NSF 14
Range: $\varnothing 110-25 \div \varnothing 315-125$ mm
Note: You must scrape the pipe before the welding of the fitting.
The perforation of the pipe must be done after the cooling time.

Код Code	Тип Type	Ø	Диапазон сварки Fusion range DR	Упаковка Pack	Палета Q.ty Pallet	кг/шт. Kg/p	Объем м3/шт. Volume m³/p	Dn1	Dn2	S min	L1	L	H	МАКС. ОТВ. Max Hole	€/шт. €/p
27NCOL11075	A	110-75	7.4	15	180	0,902	0,0054	110	75	6,8	90	170	120	59	130,00
27NCOL12575	A	125-75	7.4	15	180	0,907	0,0053	125	75	6,8	90	170	120	59	140,00
27NCOL16075 ⁽¹⁾	A	160-75	7.4	15	180	0,910	0,0053	160	75	6,8	90	170	120	59	145,00
27NCOL20075 ⁽¹⁾	A	200-75	7.4	15	180	0,917	0,0053	200	75	6,8	90	170	120	59	156,00
27NCOL25075 ⁽¹⁾	A	250-75	7.4	15	180	-	-	250	75	6,8	90	170	120	59	196,00
27NCOL31575 ⁽¹⁾	A	315-75	7.4	15	180	-	-	315	75	6,8	90	170	120	59	237,00
27NCOL9090	B	90-90	7.4	15	180	0,993	0,0053	90	90	8,2	100	170	131	70	145,00
27NCOL11090	A	110-90	7.4	15	180	0,980	0,0053	110	90	8,2	90	170	120	70	145,00
27NCOL12590	A	125-90	7.4	15	180	0,974	0,0053	125	90	8,2	90	170	120	70	145,00
27NCOL16090	A	160-90	7.4	15	180	1,047	0,0054	160	90	8,2	90	170	120	70	145,00
27NCOL20090 ⁽¹⁾	A	200-90	7.4	15	180	1,000	0,0053	200	90	8,2	90	170	120	70	156,00
27NCOL25090 ⁽¹⁾	A	250-90	7.4	6	72	1,480	0,0133	250	90	8,2	98	200	130	70	196,00
27NCOL31590 ⁽¹⁾	A	315-90	7.4	6	72	1,492	0,0133	315	90	8,2	98	200	130	70	237,00
27NCOL110110	B	110-110	7.4	10	120	1,184	0,0080	110	110	10,0	95	174	143	70	145,00
27NCOL160110	A	160-110	7.4	7	84	1,409	0,0114	160	110	10,0	98	200	130	87	165,00
27NCOL200110 ⁽¹⁾	A	200-110	7.4	8	96	1,386	0,0133	200	110	10,0	98	200	130	87	174,00
27NCOL250110 ⁽¹⁾	A	250-110	7.4	6	72	1,600	0,0133	250	110	10,0	98	200	130	87	204,00
27NCOL315110 ⁽¹⁾	A	315-110	7.4	6	72	1,593	0,0133	315	110	10,0	98	200	130	87	248,00
27NCOL200125 ⁽¹⁾	A	200-125	7.4	6	72	1,583	0,0133	200	125	11,4	98	200	130	100	185,00
27NCOL250125 ⁽¹⁾	A	250-125	7.4	6	72	1,760	0,0133	250	125	11,4	98	200	130	100	215,00
27NCOL315125 ⁽¹⁾	A	315-125	7.4	6	72	1,767	0,0133	315	125	11,4	98	200	130	100	263,00

⁽¹⁾ Диаметр не включен в стандарт UNI EN ISO 15874 • ⁽²⁾ Diameter not included in Standard UNI EN ISO 15874

PP-RCT

*PIPING
SYSTEM*



КОМПЛЕКТУЮЩИЕ И ОБОРУДОВАНИЕ

ACCESSORIES & EQUIPMENT

КОМПЛЕКТУЮЩИЕ И ОБОРУДОВАНИЕ ACCESSORIES AND EQUIPMENT

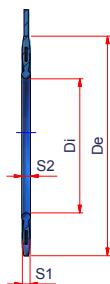

ПРОКЛАДКА ИЗ EPDM СИНЯЯ С МЕТАЛЛИЧЕСКИМ УПЛОТНЕНИЕМ

Материал: EPDM
 Диаметры: $\varnothing 90 \div \varnothing 500$ мм

BLUE EPDM GASKET REINFORCED WITH METAL RING

Material: EPDM
 Range: $\varnothing 90 \div \varnothing 500$ mm

Код Code	\varnothing	Упаковка Pack	кг/шт. Kg/p	Dn	PN	Di	De	S1	S2	€/шт. €/p
00GRMB090	90	1	0,040	80	40	90	142	4	5	9,80
00GRMB1112	110-125	1	0,020	110	16	115	162	5	6	10,60
00GRMB140	140	1	0,200	125	16	141	194	5	6	11,88
00GRMB1618	160-180	1	0,200	150	16	169	218	6	8	13,35
00GRMB2022	200-225	1	0,200	200	16	220	273	6	8	23,68
00GRMB2528	250-280	1	0,360	250	16	274	330	6	8	34,00
00GRMB315	315	1	0,400	300	16	325	385	6	8	59,63
00GRMB355	355	1	0,600	350	16	368	445	7	10	79,83
00GRMB400	400	1	0,800	400	16	420	497	7	10	94,88
00GRMB500	450-500	1	1,000	500	10	520	595	7	10	115,83



КОМПЛЕКТУЮЩИЕ И ОБОРУДОВАНИЕ ACCESSORIES AND EQUIPMENT

(A)

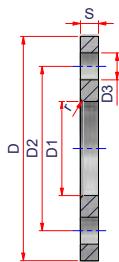

ФЛАНЕЦ АЛЮМИНИЕВЫЙ ДЛЯ ВТУЛКИ

Материал: алюминий
Стандарты: EN 1092
Диаметры: $\varnothing 32 \div \varnothing 125$ мм
Примечание: фланец подходит для арт. 27NCOSA...

ALUMINIUM FLANGE FOR STUB END

Material: Aluminium
Standards: EN 1092
Range: $\varnothing 32 \div \varnothing 125$ mm
Note: Flanges suitable for item 27NCOSA...

(B)

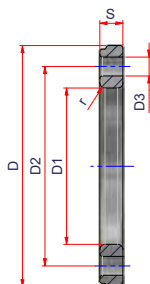

Код Code	Тип Type	\varnothing	Упаковка Pack	кг/шт. Kg/p	PN	DN (PP)	Dn	D	S	r	D1	D2	D3	Отверстия Holes	Винты Screws	€/шт. €/p
00FLAALPV032	A	32	1	0,250	10-16	32	25	115	12	2	42	85	14	4	M12	8,00
00FLAALPV040	A	40	1	0,500	10-16	40	32	140	16	2	51	100	18	4	M16	9,20
00FLAALPV050	A	50	1	0,570	10-16	50	50	165	20	4	78	125	18	4	M16	10,00
00FLAALPV063	B	63	1	0,690	10-16	63	65	185	20	4	92	145	18	4	M16	11,00
00FLAALPV075	B	75	1	0,880	10-16	75	80	200	22	4	109	160	18	8	M16	15,00
00FLAALPV090	B	90	1	0,970	10-16	90	100	220	22	4	133	180	18	8	M16	17,00
00FLAALPV110	B	110	1	1,040	10-16	110	110	230	22	5	149	190	18	8	M16	19,00
00FLAALPV125	B	125	1	1,020	10-16	125	110	230	22	5	149	190	18	8	M16	24,00

КОМПЛЕКТУЮЩИЕ И ОБОРУДОВАНИЕ ACCESSORIES AND EQUIPMENT

(A)

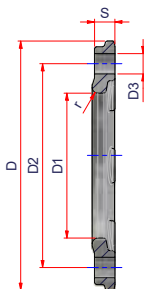

ФЛАНЕЦ АЛЮМИНИЕВЫЙ ДЛЯ ВТУЛКИ

Материал: алюминий
 Стандарты: EN 1092
 Диаметры: $\varnothing 63 \div \varnothing 400$ мм
 Примечание: фланец подходит для арт. 27NCRT... 27NCART...

ALUMINIUM FLANGE FOR STUB END

Material: Aluminium
 Standards: EN 1092
 Range: $\varnothing 63 \div \varnothing 400$ mm
 Note: Flanges suitable for item 27NCRT... 27NCART...

(B)

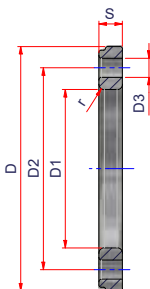

Код Code	Тип Type	Ø	Упаковка Pack	кг/шт. Kg/p	PN	DN (PP)	Dn	D	S	r	D1	D2	D3	Отверстия Holes	Винты Screws	€/шт. €/p
00FLAAL63	A	63	1	0,250	10-16	63	50	165	18	4	78	125	18	4	M16	11,55
00FLAAL75	A	75	1	0,500	10-16	75	65	185	20	4	92	145	18	4	M16	14,85
00FLAAL90	A	90	1	0,570	10-16	90	80	200	20	5	108	160	18	8	M16	16,50
00FLAAL110	A	110	1	0,690	10-16	110	100	220	20	5	128	180	18	8	M16	19,25
00FLALL125	A	125	1	0,880	10-16	125	100	220	20	5	135	180	18	8	M16	19,25
00FLAAL160	A	160	1	0,970	10-16	160	150	285	22	5	178	240	22	8	M20	24,75
00FLAAL200225	B	200-225	1	2,240	10	200-225	200	340	24	5	238	295	22	8	M20	38,50
00FLAAL200225/16	B	200-225	1	2,400	16	200-225	200	340	26	5	238	295	22	12	M20	38,50
00FLAAL250	B	250	1	3,000	10	250	250	395	26	5	288	350	22	12	M20	52,80
00FLAAL250/16	B	250	1	3,600	16	250	250	405	29	5	288	355	26	12	M24	53,90
00FLAAL315	B	315	1	3,600	10	315	300	445	26	5	338	400	22	12	M20	71,50
00FLAAL315/16	B	315	1	5,000	16	315	300	460	35	5	338	410	26	12	M24	82,50
00FLAAL355	B	355	1	4,800	10	355	350	505	30	5	376	460	22	16	M20	110,00
00FLAAL400	B	400	1	6,400	10	400	400	565	32	6	430	515	26	16	M24	148,50



КОМПЛЕКТУЮЩИЕ И ОБОРУДОВАНИЕ ACCESSORIES AND EQUIPMENT

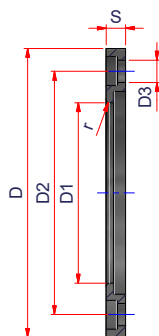

ФЛАНЕЦ ЧУГУННЫЙ С ПОЛИПРОПИЛЕНОВЫМ ПОКРЫТИЕМ

Материал: PPR - чугун

Стандарты: EN 1092

Диаметры: $\varnothing 32 \div \varnothing 400$ мм

Примечание: фланец подходит для арт 27NCRT... 27NCART..

POLYPROPYLENE COATED CAST IRON FLANGE

Material: PPR - Cast iron

Standards: EN 1092

Range: $\varnothing 32 \div \varnothing 400$ mm

Note: Flanges suitable for item 27NCRT... 27NCART..

Код Code	\varnothing	Упаковка Pack	кг/шт. Kg/p	PN	DN (PP)	Dn	D	S	r	D1	D2	D3	Отверстия Holes	Винты Screws	€/шт. €/p
00FLAACPP032	32	1	0,460	10-16	32	25	122	17	3	42	85	14	4	M12	8,25
00FLAACPP040	40	1	0,640	10-16	40	32	142	17	3	51	100	18	4	M16	9,90
00FLAACPP050	50	1	0,780	10-16	50	40	156	19	3	62	110	18	4	M16	12,65
00FLAACPP063	63	1	0,860	10-16	63	50	171	20	3	78	125	18	4	M16	14,15
00FLAACPP075	75	1	1,160	10-16	75	65	191	21	3	92	145	18	4	M16	15,85
00FLAACPP090	90	1	1,300	10-16	90	80	206	21	3	108	160	18	8	M16	19,25
00FLAACPP110	110	1	1,340	10-16	110	100	226	22	3	128	180	18	8	M16	26,50
00FLAACPP125	125	1	1,460	10-16	125	100	226	23	3	135	180	18	8	M16	26,50
00FLAACPP160	160	1	3,680	10-16	160	150	296	28	3	178	240	18	8	M20	40,80
00FLAACPP200225	200	1	4,340	10	200-225	200	350	23	3	250	295	22	8	M20	60,98
00FLAACPP200225/16	200	1	3,100	16	200-225	200	350	31	4	238	295	22	12	M20	60,98
00FLAACPP250	250	1	5,600	10	250	250	412	36	4	288	350	22	12	M20	94,38
00FLAACPP315	315	1	8,300	10	315	300	462	42	4	338	400	22	12	M20	145,20
00FLAACPP355	355	1	14,720	10	355	350	525	52	6	376	460	22	16	M20	254,10
00FLAACPP400	400	1	18,740	10	400	400	586	56	6	430	515	26	16	M24	294,03

КОМПЛЕКТУЮЩИЕ И ОБОРУДОВАНИЕ ACCESSORIES AND EQUIPMENT

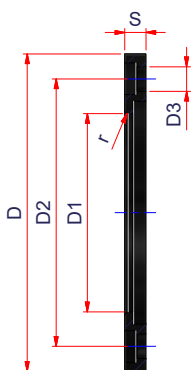

ФЛАНЕЦ ЧУГУННЫЙ С ЧЕРНЫМ ЭПОКСИДНЫМ ПОКРЫТИЕМ

Материал: чугун, эпоксидное покрытие

Стандарты: EN 1092

Диаметры: $\varnothing 450 \div \varnothing 630$ мм

Примечание: фланцы подходят для арт. 27NCRT... 27NCART...

BLACK EPOXY COATED CAST IRON FLANGE

Material: Cast iron - Epoxy coating

Standards: EN 1092

Range: $\varnothing 450 \div \varnothing 630$ mm

Note: Flanges suitable for item 27NCRT... 27NCART...

Код Code	\varnothing	Упаковка Pack	кг/шт. Kg/p	PN	DN (PP)	Dn	D	S	r	D1	D2	D3	Отверстия Holes	Винты Screws	€/шт. €/p
00FLAVN450	450	1	22,500	10	450	500	670	42	6	517	620	26	20	M24	335,65
00FLAVN450/16	450	1	31,300	16	450	500	715	46	6,5	517	650	33	20	M30	348,93
00FLAVN500	500	1	23,300	10	500	500	670	38	4	533	620	26	20	M24	358,78
00FLAVN500/16	500	1	29,800	16	500	500	715	46	7	533	650	33	20	M30	390,23
00FLAVN560	560	1	40,000	10	560	600	785	50	7	618	725	30	20	M27	488,90
00FLAVN560/16	560	1	51,600	16	560	600	840	55	6	618	770	36	20	M33	605,00
00FLAVN630	630	1	26,800	10	630	600	785	40	4	645	725	30	20	M27	511,75
00FLAVN630/16	630	1	49,000	16	630	600	840	55	6	645	770	36	20	M33	750,00



КОМПЛЕКТУЮЩИЕ И ОБОРУДОВАНИЕ ACCESSORIES AND EQUIPMENT



ДЛИННАЯ ПЛАНКА ДЛЯ ВОСЬМИГРАННИКА

Материал: Металл

LONG TEMPLATE FOR OCTAGONAL BASE

Material: Metal

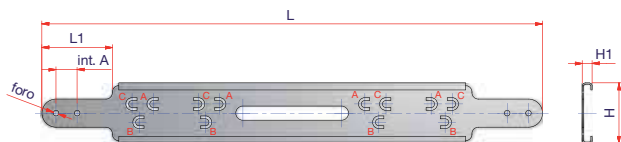

Код Code	Упаковка Pack	Палета Q.ty Pallet	кг/шт. Kg/p	Объем m³/p	L	L1	H	H1	отверстие hole	int.A	A-A	B-A	B-B	C-C	€/шт. €/p
00DIMARL	100	5.200	0,125	0,0002	354	50	42,5	6,5	4	15	150	160	170	180	1,90



ПЛАНКА ДЛЯ СМЕСИТЕЛЯ

Материал: Металл

TEMPLATE FOR BATHTUB SET

Material: Metal

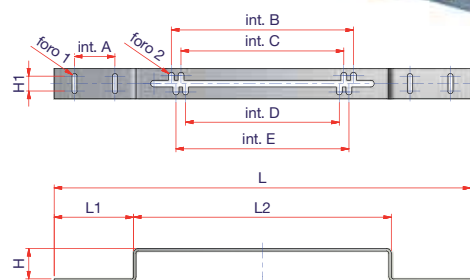

Код Code	Упаковка Pack	Палета Q.ty Pallet	кг/шт. Kg/p	Объем m³/p	L	L1	L2	H	H1	отверстие 1 hole 1	int. A	отверстие 2 hole 2	int. B	int. C	int. D	int. E	€/шт. €/p
00DIMA	28	1.456	0,239	0,0006	410	77,5	255	30	15	5	40	6,5	170	150	160	180	2,90

РЕМОНТНЫЕ МАТРИЦЫ ДЛЯ ОТВЕРСТИЙ НАРУЖНАЯ/ВНУТРЕННЯЯ

Материал: Металл
Диаметры: ø6 e ø10 мм

MALE/FEMALE DIES FOR HOLE MENDING

Material: Metal
Range: ø6 and ø10 mm



Код Code	Ø	Упаковка Pack	кг/шт. Kg/p.	€/шт. €/p
00MARP7	6 max	1+1	0,100	52,00
00MARP11	10 max	1+1	0,100	52,00

КОМПЛЕКТУЮЩИЕ И ОБОРУДОВАНИЕ ACCESSORIES AND EQUIPMENT



МАТРИЦЫ НАРУЖНАЯ/ВНУТРЕННЯЯ ДЛЯ СВАРКИ

Материал: Металл
 Диаметры: $\varnothing 16 \div \varnothing 125$ мм

MALE/FEMALE DIE PAIR FOR WELDER

Material: Metal
 Range: $\varnothing 16 \div \varnothing 125$ mm

Код Code	\varnothing	Упаковка Pack	кг/шт. Kg/p	Объем м3/шт. Volume m ³ /p	€/шт. €/p
00MATRICE16	16	1+1	0,100	0,100	34,00
00MATRICE20	20	1+1	0,110	0,110	36,00
00MATRICE25	25	1+1	0,150	0,150	38,00
00MATRICE32	32	1+1	0,230	0,230	40,00
00MATRICE40	40	1+1	0,330	0,330	45,00
00MATRICE50	50	1+1	0,480	0,480	50,00
00MATRICE63	63	1+1	0,630	0,630	60,00
00MATRICE75	75	1+1	0,920	0,920	70,00
00MATRICE90	90	1+1	1,400	1,400	90,00
00MATRICE110	110	1+1	2,340	2,340	110,00
00MATRICE125	125	1+1	2,220	2,220	210,00



ФРЕЗА ДЛЯ УСТАНОВКИ ВВАРНОГО СЕДЛА

Материал: металл
 Диаметры: $\varnothing 25 \div \varnothing 63$ мм

DRILL FOR WELDING SADDLE INSTALLATION

Material: Metal
 Range: $\varnothing 25 \div \varnothing 63$ mm

Код Code	\varnothing отверстия \varnothing Hole	\varnothing выхода \varnothing Outlet	\varnothing трубы \varnothing Pipe	Упаковка Pack	€/шт. €/p
00FGS254090	25 мм	20-25 мм	40÷90 мм	1	190,00
00FGS25110315	25 мм	20-25 мм	110÷315 мм	1	190,00
00FGS3263125	32 мм	32 мм	63÷125 мм	1	202,00
00FGS32160315	32 мм	32 мм	160÷315 мм	1	202,00
00FGS40	40 мм	40 мм	90÷315 мм	1	233,00
00FGS50	50 мм	50 мм	90÷315 мм	1	265,00
00FGS63	63 мм	63 мм	90÷315 мм	1	370,00



КОМПЛЕКТУЮЩИЕ И ОБОРУДОВАНИЕ ACCESSORIES AND EQUIPMENT



МАТРИЦЫ ДЛЯ ВВАРНЫХ СЕДЕЛ

Материал: Металл
Диаметры: $\varnothing 20-40 \div \varnothing 63-630$ мм

DIE PAIR FOR SADDLE WELDING

Material: Metal
Range: $\varnothing 20-40 \div \varnothing 63-630$ mm

Код Code	Ø выхода Ø Outlet	Ø трубы Ø Pipe	Упаковка Pack	Код седелки Saddle code reference	€/шт. €/p
00MATGS202540	20-25 мм	40 мм	1+1	27NGS2040 - 27NGS2540 - 27NGSF124050 - 27NGSF344050	145,00
00MATGS202550	20-25 мм	50 мм	1+1	27NGS2050 - 27NGS2550 - 27NGSF124050 - 27NGSF344050	145,00
00MATGS202563	20-25 мм	63 мм	1+1	27NGS206375 - 27NGS256375 - 27NGSF126375 - 27NGSF346375	145,00
00MATGS202575	20-25 мм	75 мм	1+1	27NGS206375 - 27NGS256375 - 27NGSF126375 - 27NGSF346375	145,00
00MATGS202590	20-25 мм	90 мм	1+1	27NGS2090110125 - 27NGS2590110125 - 27NGSF1290110125 - 27NGSF3490110125	145,00
00MATGS2025110	20-25 мм	110 мм	1+1	27NGS2090110125 - 27NGS2590110125 - 27NGSF1290110125 - 27NGSF3490110125	145,00
00MATGS2025125	20-25 мм	125 мм	1+1	27NGS2090110125 - 27NGS2590110125 - 27NGSF1290110125 - 27NGSF3490110125	145,00
00MATGS2025160	20-25 мм	160 мм	1+1	27NGS20160200 - 27NGS25160200 - 27NGSF12160200 - 27NGSF34160200	145,00
00MATGS2025200	20-25 мм	200 мм	1+1	27NGS20160200 - 27NGS25160200 - 27NGSF12160200 - 27NGSF34160200	145,00
00MATGS2025250	20-25 мм	250 мм	1+1	27NGS20250315 - 27NGS25250315 - 27NGSF12250315 - 27NGSF34250315	145,00
00MATGS2025315	20-25 мм	315 мм	1+1	27NGS20250315 - 27NGS25250315 - 27NGSF12250315 - 27NGSF34250315	145,00
00MATGS202535630	20-25 мм	355÷630 мм	1+1	27NGS20355630 - 27NGS25355630 - 27NGSF12355630 - 27NGSF34355630	210,00
00MATGS3263	32 мм	63 мм	1+1	27NGS326375 - 27NGSF016375	153,00
00MATGS3275	32 мм	75 мм	1+1	27NGS326375 - 27NGSF016375	153,00
00MATGS3290	32 мм	90 мм	1+1	27NGS3290110125 - 27NGSF0190110125	153,00
00MATGS32110	32 мм	110 мм	1+1	27NGS3290110125 - 27NGSF0190110125	153,00
00MATGS32125	32 мм	125 мм	1+1	27NGS3290110125 - 27NGSF0190110125	153,00
00MATGS32160	32 мм	160 мм	1+1	27NGS32160200 - 27NGSF01160200	153,00
00MATGS32200	32 мм	200 мм	1+1	27NGS32160200 - 27NGSF01160200	153,00
00MATGS32250	32 мм	250 мм	1+1	27NGS32250315 - 27NGSF01250315	153,00
00MATGS32315	32 мм	315 мм	1+1	27NGS32250315 - 27NGSF01250315	153,00
00MATGS3235630	32 мм	355÷630 мм	1+1	27NGS32355630 - 27NGSF01355630	210,00
00MATGS4090	40 мм	90 мм	1+1	27NGS4090	168,00
00MATGS40110	40 мм	110 мм	1+1	27NGS40110	168,00
00MATGS40125	40 мм	125 мм	1+1	27NGS40125	168,00
00MATGS40160	40 мм	160 мм	1+1	27NGS40160200	168,00
00MATGS40200	40 мм	200 мм	1+1	27NGS40160200	168,00
00MATGS40250	40 мм	250 мм	1+1	27NGS40250315	168,00
00MATGS40315	40 мм	315 мм	1+1	27NGS40250315	168,00
00MATGS4035630	40 мм	355÷630 мм	1+1	27NGS40355630	220,00

см. далее / follows...

КОМПЛЕКТУЮЩИЕ И ОБОРУДОВАНИЕ ACCESSORIES AND EQUIPMENT



МАТРИЦЫ ДЛЯ ВВАРНЫХ СЕДЕЛ

Материал: Металл
 Диаметры: $\varnothing 20-40 \div \varnothing 63-630$ мм

DIE PAIR FOR SADDLE WELDING

Material: Metal
 Range: $\varnothing 20-40 \div \varnothing 63-630$ mm

Код Code	Ø выхода Ø Outlet	Ø трубы Ø Pipe	Упаковка Pack	Код седелки Saddle code reference	€/шт. €/p
00MATGS5090	50 мм	90 мм	1+1	27NGS5090	200,00
00MATGS50110	50 мм	110 мм	1+1	27NGS50110	200,00
00MATGS50125	50 мм	125 мм	1+1	27NGS50125	200,00
00MATGS50160	50 мм	160 мм	1+1	27NGS50160	200,00
00MATGS50200	50 мм	200 мм	1+1	27NGS50200	200,00
00MATGS50250	50 мм	250 мм	1+1	27NGS50250	200,00
00MATGS50315	50 мм	315 мм	1+1	27NGS50315	200,00
00MATGS50355450	50 мм	355÷450 мм	1+1	27NGS50355450	700,00
00MATGS50500630	50 мм	500÷630 мм	1+1	27NGS50500630	900,00
00MATGS63110	63 мм	110 мм	1+1	27NGS63110	240,00
00MATGS63125	63 мм	125 мм	1+1	27NGS63125	240,00
00MATGS63160	63 мм	160 мм	1+1	27NGS63160	240,00
00MATGS63200	63 мм	200 мм	1+1	27NGS63200	240,00
00MATGS63250	63 мм	250 мм	1+1	27NGS63250	240,00
00MATGS63315	63 мм	315 мм	1+1	27NGS63315	240,00
00MATGS63355450	63 мм	355÷450 мм	1+1	27NGS63355450	700,00
00MATGS63500630	63 мм	500÷630 мм	1+1	27NGS63500630	900,00



КОМПЛЕКТУЮЩИЕ И ОБОРУДОВАНИЕ ACCESSORIES AND EQUIPMENT



ПРОБКА ДЛЯ ИСПЫТАНИЯ ИНЖЕНЕРНЫХ СИСТЕМ

Материал: пластик

PRESSURE TEST PLUG

Material: Plastic

Код Code	Ø	Упаковка Pack	Палета Q.ty Pallet	кг/шт. Kg/p	Объем м3/шт. Volume m ³ /p	D1	D2	L	€/шт. €/p
00TUN	1/2" - 3/4"	60	5.280	0,030	0,0001	1/2"	3/4"	88	0,52

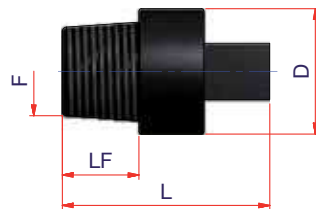

ПРОБКА ДЛЯ ИСПЫТАНИЯ ИНЖЕНЕРНЫХ СИСТЕМ, НАРУЖНАЯ РЕЗЬБА

Материал: пластик

MALE THREADED PRESSURE TEST PLUG

Material: Plastic

Код Code	Ø	Упаковка Pack	Палета Q.ty Pallet	кг/шт. Kg/p	Объем м3/шт. Volume m ³ /p	F	LF	L	D	€/шт. €/p
00TF12	1/2"	100	8.800	0,016	0,0001	1/2"	18,7	48	29	0,44
00TF34	3/4"	100	9.600	0,016	0,0001	3/4"	18,8	48	29	0,46



ПЛАНКА УСТАНОВОЧНАЯ ПЛАСТИКОВАЯ

Материал: пластик

PLASTIC TEMPLATE

Material: Plastic

Код Code	Упаковка Pack	Объем м3/шт. Volume m ³ /p	€/шт. €/p
00DIMAA	1	0,185	28,00

КОМПЛЕКТУЮЩИЕ И ОБОРУДОВАНИЕ ACCESSORIES AND EQUIPMENT

(A)



(B)



ТРУБОРЕЗ

Материал: металл
Диаметры: $\varnothing 16 \div \varnothing 315$ мм

(C)



PIPE CUTTER

Material: Metal
Range: $\varnothing 16 \div \varnothing 315$ mm

(D)



(E)



Код Code	Тип Type		\varnothing	Упаковка Pack	кг/шт. Kg/p	Объем м ³ /шт. Volume m ³ /p	€/шт. €/p
00TTP	A	Ножницы/Shear	16÷32	1	0,400	0,0006	50,00
00TT1540	B	Ножницы/Shear	16÷40	1	0,600	-	25,00
00TT1675	C	Ножницы/Shear	16÷75	1	2,600	0,0031	120,00
19SCUT3	D	Круговой/Circular	32÷40	1	1,000	-	81,98
19SCUT	D	Круговой/Circular	50÷125	1	1,700	-	119,15
19SCUT2	D	Круговой/Circular	75÷180	1	2,700	-	131,70
00TA1	E	Гильотина/Guillotine	max 125 (< SDR11)	1	7,880	0,0200	800,00
00TA2	E	Гильотина/Guillotine	max 225 (< SDR11)	1	19,800	0,0760	1.300,00
00TA3	E	Гильотина/Guillotine	max 315 (< SDR11)	1	61,600	0,3938	3.800,00
ЗАПАСНЫЕ ЛЕЗВИЯ / SPARE BLADES							
19SLRCUT	D	для/for 19SCUT		1	0,008	-	20,30
19SLRCUT2	D	для/for 19SCUT2		1	0,015	-	19,33
00TTG1LR	E	для/for 00TA1		1	0,700	-	400,00
00TTG2LR	E	для/for 00TA2		1	0,700	-	900,00
00TA3LR	E	для/for 00TA3		1	0,700	-	2.475,00



ПОЗИЦИОНЕР ДЛЯ ЭЛЕКТРОСВАРНЫХ СОЕДИНИТЕЛЬНЫХ ДЕТАЛЕЙ

Материал: металл
Диаметры: $\varnothing 20 \div \varnothing 400$ мм

ALIGNER FOR ELECTROFUSION FITTINGS

Material: Metal
Range: $\varnothing 25 \div \varnothing 400$ mm

Код Code	\varnothing	Упаковка Pack	кг/шт. Kg/p	Объем м ³ /шт. Volume m ³ /p	€/шт. €/p
00ALL063/4	20÷63	1	1,200	0,0168	400,00
00ALL225/4	50÷225	1	4,800	0,0642	490,00
00ALL315/4	225÷400	1	8,400	0,3375	3.500,00



КОМПЛЕКТУЮЩИЕ И ОБОРУДОВАНИЕ ACCESSORIES AND EQUIPMENT



СКРЕБОК РУЧНОЙ

Материал: хромированный пластик

Диаметры - все

Ручной скребок - это самый простой инструмент, который любой монтажник должен иметь на укладке труб. Просто используется даже внутри рвов.

HAND SCRAPER

Material: Chrome plated plastic

Range: all diameters

The hand scraper is the most popular tool for the operator in charge of the welding procedure. Very easy to use also inside the trench.

Код Code	Упаковка Pack	кг/шт. Kg/p	Объем м3/шт. Volume m ³ /p	€/шт. €/p
00RAM1	10	0,140	0,0049	15,40

(A)



(B)



ВРАЩАЮЩИЙСЯ СКРЕБОК

Материал: металл

Диаметры: $\varnothing 75 \div \varnothing 400$ мм

REVOLVING SCRAPER

Material: Metal

Range: $\varnothing 75 \div \varnothing 400$ mm

Код Code	Тип Type	\varnothing	Упаковка Pack	кг/шт. Kg/p	Объем м3/шт. Volume m ³ /p	€/шт. €/p
00RAT1A	A	75 \div 180	1	4,800	0,0243	600,00
00RAT2A NEW	B	200 \div 400	1	5,500	0,1264	1.000,00

ЗАПАСНЫЕ ЛЕЗВИЯ / SPARE BLADES

50LAMARAT1A2A	для/for RAT1A	1	50,00
00RATKITRIC	для/for RAT2A NEW	1	150,00

(A)



(B)



ВРАЩАЮЩИЙСЯ СКРЕБОК

Материал: металл

Диаметры: $\varnothing 20 \div \varnothing 180$ мм

REVOLVING SCRAPER

Material: Metal

Range: $\varnothing 20 \div \varnothing 180$ mm

Код Code	Тип Type	\varnothing	Упаковка Pack	кг/шт. Kg/p	Объем м3/шт. Volume m ³ /p	€/шт. €/p
00RATOR20075	A	20 \div 75	1	1,200	0,0020	570,00
00RATOR90180	B	90 \div 180	1	2,650	0,0168	750,00

ЗАПАСНЫЕ ЛЕЗВИЯ / SPARE BLADES

00RACBCLR	для/for RATOR	1	150,00
-----------	---------------	---	--------

КОМПЛЕКТУЮЩИЕ И ОБОРУДОВАНИЕ ACCESSORIES AND EQUIPMENT



СВАРОЧНЫЙ АППАРАТ ДЛЯ РАСТРУБНОЙ СВАРКИ

Материал: металл
 Диаметры: $\varnothing 20 \div \varnothing 32$ мм

WELDER WITH CASE

Material: Metal
 Range: $\varnothing 20 \div \varnothing 32$ mm

Код Code	\varnothing	Упаковка Pack	кг/шт. Kg/p	Объем мЗ/шт. Volume m ³ /p	Питание Power supply	€/шт. €/p
00NSBEP	20÷32	1	8,000	0,3375	220V - 800W	250,00



СВАРОЧНЫЙ АППАРАТ ДЛЯ РАСТРУБНОЙ СВАРКИ НА ОПОРЕ

Материал: Металл
 Диаметры: $\varnothing 16 \div \varnothing 125$ мм

WELDER WITH SUPPORT

Material: Metal
 Range: $\varnothing 16 \div \varnothing 125$ mm

Код Code	Тип Type	\varnothing	Упаковка Pack	кг/шт. Kg/p	Объем мЗ/шт. Volume m ³ /p	Питание Power supply	€/шт. €/p
00NPCE	A	16÷63	1	2,800	-	220V - 800W	200,00
00NPCE125	B	16÷125	1	4,000	-	220V - 1.400W	405,00



СВАРОЧНЫЕ АППАРАТЫ WELDING UNITS



ОСНОВНЫЕ КОМПОНЕНТЫ, ПОСТАВЛЯЕМЫЕ СО СВАРОЧНЫМ АППАРАТОМ:

- Инструкции по эксплуатации на флеш-накопителе и краткое руководство
- Сканер штрих-кода
- Адаптеры 4,7мм

КОМПЛЕКТУЮЩИЕ:

- **00BCSCAN:** Сканер штрих-кода

BASIC EQUIPMENT SUPPLIED WITH THE WELDING UNIT:

- User's handbook on external support and quick guide on paper
- Barcode scanner
- Adapters with 4,7 mm pins

ADDITIONAL EQUIPMENT AND SPARES:

- **00BCSCAN:** Barcode scanner

СВАРОЧНЫЙ АППАРАТ АВТОМАТИЧЕСКИЙ МНОГОФУНКЦИОНАЛЬНЫЙ СО СКАНЕРОМ ШТРИХ-КОДА ДЛЯ ЭЛЕКТРОСВАРНЫХ ФИТИНГОВ

СВЕРХЛЕГКИЙ

ТЕХНИЧЕСКИЕ ХАРАКТЕРИСТИКИ:

Соответствует директивным указаниям CE
Соответствует UNI 10566 - МНОГОПРОФИЛЬНЫЙ тип
Сканирование штрих-кода при помощи сканера соответствует стандарту ISO 13950 и ввод параметров времени и напряжения вручную
Подсвечиваемый дисплей с 4-мя строками по 20 символов
Диапазон сварки фитингов до 20 Ампер на пике
Датчик температуры окружающей среды
Питание: 230V / 115V E 50Hz/60Hz
Максимальная потребляемая мощность: 500 VA
Минимальная требуемая мощность 1,5Kв
Напряжение на выходе от 5 до 42 Вольт
Кабель питания: L= 3 м
Кабель для сварки: L= 2 м
Контакты Ø4 мм (код 00S8305)
С адаптерами Ø4,7мм (код 00S8203)
Размеры: 210x115xH200 мм
Вес: 6,5 кг
Степень защиты: IP 54 • Рабочая температура: от -18° до + 55°C

AUTOMATIC MULTIFUNCTION WELDING UNIT WITH BARCODE SCANNER

SUPER LIGHT VERSION

TECHNICAL CHARACTERISTICS:

Conforms with CE requirements
Conforms with Standard UNI 10566 – MULTIFUNCTION type
Barcode reader conforming with Standard ISO 13950 and manual setting of time and voltage
Illuminated display with 4 lines, 20 characters each
Fitting working range up to 20 Amp. maximum peak
Ambient temperature sensor
Power supply: 230V/115V E 50Hz/60Hz
Maximum power: 500 VA
Minimum power supply: 1,5 Kw
Output voltage: from 5 to 42 V
Power cable: L= 3 m
Welding cable: L= 2 m
Connectors - 4 mm (art. 00S8305) with adaptors for 4,7 mm (00S8203)
Dimensions: 210x115xH200 mm
Weight: 6,5 kg
Degree of protection: IP 54
Working temperature: from -18° to + 55°C

Код Code	Напряжение Voltage	Ø	Упаковка Pack.	кг/шт. Kg/p	Объем м3/шт. Volume m³/p	€/шт. €/p
00E9001SL	230V	20÷63	1	6,500	0,0048	1.580,00

СВАРОЧНЫЕ АППАРАТЫ WELDING UNITS



СВАРОЧНЫЙ АППАРАТ АВТОМАТИЧЕСКИЙ МНОГОФУНКЦИОНАЛЬНЫЙ СО СКАНЕРОМ ШТРИХ- КОДА ДЛЯ ЭЛЕКТРОСВАРНЫХ ФИТИНГОВ

ТЕХНИЧЕСКИЕ ХАРАКТЕРИСТИКИ:

Соответствует директивным указаниям CE
 Соответствует UNI 10566 - МНОГОПРОФИЛЬНЫЙ тип
 Сканирование штрих-кода при помощи сканера соответствует стандарту ISO 13950 и ввод параметров времени и напряжения вручную
 Подсвечиваемый дисплей с 4-мя строками по 20 символов
 Память - 10000 параметров сварки
 8 запоминающих устройств по 500 параметров каждое, для испытаний под давлением
 Диапазон сварки фитингов до 100 Ампер на пике
 Датчик температуры окружающей среды
 Питание: 230V / 115V E 50Hz/60Hz
 Максимальная потребляемая мощность: 2.500 VA
 Напряжение на выходе от 5 до 42 Вольт
 Кабель питания: L= 4 м
 Кабель для сварки: L= 4 м
 Контакты ø4 мм (код 00S8305) с адаптерами ø4,7мм (код 00S8203)
 Размеры: 340x450xH220 мм
 Вес: 25,2кг
 Степень защиты: IP 54
 Рабочая температура: от -18° до + 55°C

ОСНОВНЫЕ КОМПОНЕНТЫ, ПОСТАВЛЯЕМЫЕ СО СВАРОЧНЫМ АППАРАТОМ:

- Инструкции по эксплуатации на флеш-накопителе и краткое руководство
- Флеш-накопитель (4Гб) для установки программного обеспечения для загрузки данных (протоколы сварки, отслеживаемость или тесты системы) **00USBKEY**
- Ящик для транспортировки
- Сканер штрих-кода
- Адаптеры 4,7 м

КОМПЛЕКТУЮЩИЕ:

- **00USBKEY**: Программное обеспечение для загрузки данных (отчеты о сварке, данные для отслеживания, координаты GPS и испытания под давлением)
- **00SENS**: Устройство для испытаний трубопроводов под давлением
- **00BCSCAN**: Сканер штрих-кода

BASIC EQUIPMENT SUPPLIED WITH THE WELDING UNIT:

- User's handbook on external support and quick guide on paper
- External support USB stick (4GB) for data download (welding report, traceability and pressure test) - **00USBKEY**
- Shipping box
- Barcode scanner
- Adapters with 4,7 mm pins

ADDITIONAL EQUIPMENT AND SPARES:

- **00USBKEY**: External support USB stick (4GB) for data download (welding report, traceability, GPS coordinates and pressure test)
- **00SENS**: Pressure test unit
- **00BCSCAN**: Barcode scanner

AUTOMATIC MULTIFUNCTION WELDING UNIT WITH BARCODE SCANNER

TECHNICAL CHARACTERISTICS:

Conforms with CE requirements
 Conforms with Standard UNI 10566 – MULTIFUNCTION type
 Barcode reader conforming with Standard ISO 13950 and manual setting of time and voltage
 Illuminated display with 4 lines, 20 characters each
 Memory for 10.000 welding cycles
 8 Memories with 500 parameters each for pressure tests
 Fitting working range up to 100 Amp. maximum peak
 Ambient temperature sensor
 Power supply: 230V /115V E 50Hz/60Hz
 Maximum power: 2500 VA
 Output voltage: from 5 to 42 V
 Power cable: L= 4 m
 Welding cable: L= 4 m
 Connectors - 4 mm (art. 00S8305) with adaptors for 4,7 mm (00S8203)
 Dimensions: 340x450xH220 mm
 Weight: 25,2 kg
 Degree of protection: IP 54
 Working temperature: from -18° to + 55°C

Код Code	Напряжение Voltage	Ø	Упаковка Pack.	кг/шт. Kg/p	Объем м3/шт. Volume m³/p	€/шт. €/p
00E9001	230V	20÷630	1	25,200	0,0575	2.800,00



СВАРОЧНЫЕ АППАРАТЫ WELDING UNITS



ОСНОВНЫЕ КОМПОНЕНТЫ, ПОСТАВЛЯЕМЫЕ СО СВАРОЧНЫМ АППАРАТОМ:

- Инструкции по эксплуатации на флеш-накопителе и краткое руководство
- Флеш-накопитель (4Гб) для установки программного обеспечения для загрузки данных (протоколы сварки, отслеживаемость или тесты системы) **00USBKEY**
- Ящик для транспортировки
- Сканер штрих-кода
- Адаптеры 4,7 м

КОМПЛЕКТУЮЩИЕ:

- **00USBKEY:** Программное обеспечение для загрузки данных (отчеты о сварке, данные для отслеживания, координаты GPS и испытания под давлением)
- **00SENS:** Устройство для испытаний трубопроводов под давлением
- **00BCSCAN:** Сканер штрих-кода

BASIC EQUIPMENT SUPPLIED WITH THE WELDING UNIT:

- User's handbook on external support and quick guide on paper
- External support USB stick (4GB) for data download (welding report, traceability and pressure test) - **00USBKEY**
- Shipping box
- Barcode scanner
- Adapters with 4,7 mm pins

ADDITIONAL EQUIPMENT AND SPARES:

- **00USBKEY:** External support USB stick (4GB) for data download (welding report, traceability, GPS coordinates and pressure test)
- **00SENS:** Pressure test unit
- **00BCSCAN:** Barcode scanner

СВАРОЧНЫЙ АППАРАТ АВТОМАТИЧЕСКИЙ МНОГОФУНКЦИОНАЛЬНЫЙ СО СКАНЕРОМ ШТРИХ-КОДА ДЛЯ ЭЛЕКТРОСВАРНЫХ ФИТИНГОВ - ОБЛЕГЧЕННЫЙ ВАРИАНТ

ТЕХНИЧЕСКИЕ ХАРАКТЕРИСТИКИ:

Соответствует директивным указаниям CE
Соответствует UNI 10566 - МНОГОПРОФИЛЬНЫЙ тип
Сканирование штрих-кода при помощи сканера соответствует стандарту ISO 13950 и ввод параметров времени и напряжения вручную
Подсвечиваемый дисплей с 4-мя строками по 20 символов
Память - 10000 параметров сварки.
8 запоминающих устройств по 500 параметров каждое, для испытаний под давлением
Диапазон сварки фитингов до 40 Ампер на пике
Датчик температуры окружающей среды
Питание: 230V / 115V E 50Hz/60Hz
Максимальная потребляемая мощность: 1000 VA
Напряжение на выходе от 5 до 42 Вольт
Кабель питания: L= 4 м
Кабель для сварки: L= 4 м
Контакты \varnothing 4 мм (код 00S8305) с адаптерами \varnothing 4,7мм (код 00S8203)
Размеры: 310x350xH170 мм
Вес: 13 кг • Степень защиты: IP 54
Рабочая температура: от -18° до + 55°C

AUTOMATIC MULTIFUNCTION WELDING UNIT WITH BARCODE SCANNER - *LIGHT VERSION*

TECHNICAL CHARACTERISTICS:

Conforms with CE requirements
Conforms with Standard UNI 10566 – MULTIFUNCTION type
Barcode reader conforming with Standard ISO 13950 and manual setting of time and voltage
Illuminated display with 4 lines, 20 characters each
Memory for 10.000 welding cycles
8 Memories with 500 parameters each for pressure tests
Fitting working range up to 40 Amp. maximum peak
Ambient temperature sensor
Power supply: 230V/115V E 50Hz/60Hz
Maximum power: 1000 VA
Output voltage: from 5 to 42 V
Power cable: L= 4 m
Welding cable: L= 4 m
Connectors - 4 mm (art. 00S8305) with adaptors for 4,7 mm (00S8203)
Dimensions: 310x350xH170 mm
Weight: 13 kg
Degree of protection: IP 54
Working temperature: from -18° to + 55°C

Код Code	Напряжение Voltage	\varnothing	Упаковка Pack.	кг/шт. Kg/p	Объем м3/шт. Volume m ³ /p	€/шт. €/p
00E9001L	230V	20÷160	1	13,000	0,0104	2.200,00

СВАРОЧНЫЕ АППАРАТЫ WELDING UNITS



СВАРОЧНЫЙ АППАРАТ АВТОМАТИЧЕСКИЙ МНОГОФУНКЦИОНАЛЬНЫЙ СО СКАНЕРОМ ШТРИХ- КОДА, В ФУТЛЯРЕ

Сварочный аппарат в новом герметичном футляре для транспортировки, защищающем от проникновения в него воды, песка и пыли, а также от ударов.

Футляр устойчив к диапазону температур от -18°C до +50°C и сертифицирован.

ОСНОВНЫЕ КОМПОНЕНТЫ, ПОСТАВЛЯЕМЫЕ СО СВАРОЧНЫМ АППАРАТОМ:

- Инструкции по эксплуатации на флеш-накопителе и краткое руководство
- Флеш-накопитель (4Гб) для установки программного обеспечения для загрузки данных (протоколы сварки, отслеживаемость или тесты системы) **00USBKEY**
- Ящик для транспортировки
- Сканер штрих-кода
- Адаптеры 4,7 мм

КОМПЛЕКТУЮЩИЕ:

- **00USBKEY**: Программное обеспечение для загрузки данных (отчеты о сварке, данные для отслеживания, координаты GPS и испытания под давлением)
- **00SENS**: Устройство для испытаний трубопроводов под давлением
- **00BCSCAN**: Сканер штрих-кода

Incorporated in the most innovative waterproof case. The case is watertight, waterproof, sand-proof, dust proof and able to withstand harsh environments and shocks. It is certified to withstand temperatures from -18 °C to 50 °C.

BASIC EQUIPMENT SUPPLIED WITH THE WELDING UNIT:

- User's handbook on external support and quick guide on paper
- External support USB stick (4GB) for data download (welding report, traceability and pressure test) - **00USBKEY**
- Integrated shipping box
- Barcode scanner
- Adapters with 4,7 mm pins

ADDITIONAL EQUIPMENT AND SPARES:

- **00USBKEY**: External support USB stick (4GB) for data download (welding report, traceability, GPS coordinates and pressure test)
- **00SENS**: Pressure test unit
- **00BCSCAN**: Barcode scanner

ТЕХНИЧЕСКИЕ ХАРАКТЕРИСТИКИ:

Соответствует директивным указаниям CE
Соответствует UNI 10566 - МНОГОПРОФИЛЬНЫЙ тип
Сканирование штрих-кода при помощи сканера соответствует стандарту ISO 13950 и ввод параметров времени и напряжения вручную
Подсвечиваемый дисплей с 4-мя строками по 20 символов
Память - 10.000 параметров сварки
8 запоминающих устройств по 500 параметров каждое, для испытаний под давлением
Диапазон сварки фитингов до 80 Ампер на пике
Датчик температуры окружающей среды
Питание: 230V / 115V E 50Hz/60Hz
Максимальная потребляемая мощность: 2.000 VA
Минимальная требуемая мощность: 4Kw
Напряжение на выходе от 5 до 42 Вольт
Кабель питания: L= 4 м
Кабель для сварки: L= 4 м
Контакты \varnothing 4 мм (код 00S8305) с адаптерами \varnothing 4,7мм (код 00S8203)
Размеры: 510x436xH217 мм
Вес: 24 кг
Степень защиты: IP 54
Рабочая температура: от -18° до + 55°C

AUTOMATIC MULTIFUNCTION WELDING UNIT INCORPORATED IN SUITCASE WITH BARCODE SCANNER

TECHNICAL CHARACTERISTICS:

*Conforms with CE requirements
Conforms with Standard UNI 10566 – MULTIFUNCTION type
Barcode reader conforming with Standard ISO 13950 and manual setting of time and voltage
Illuminated display with 4 lines, 20 characters each
Memory for 10.000 welding cycles
8 Memories with 500 parameters each for pressure tests
Fitting working range up to 80 Amp. maximum peak
Ambient temperature sensor
Power supply: 230V/115V E 50Hz/60Hz
Maximum power: 2000 VA
Minimum power supply: 4 Kw
Output voltage: from 5 to 42 V
Power cable: L= 4 m
Welding cable: L= 4 m
Connectors - 4 mm (art. 00S8305) with adaptors for 4,7 mm (00S8203)
Dimensions: 510x436xH217 mm
Weight: 24 kg
Degree of protection: IP 54
Working temperature: from -18° to + 55°C*

Код Code	Напряжение Voltage	Ø	Упаковка Pack.	кг/шт. Kg/p	Объем м3/шт. Volume m³/p	€/шт. €/p
00E9001P	230V	20÷400	1	24,000	0,0496	3.000,00



СВАРОЧНЫЕ АППАРАТЫ WELDING UNITS



Сварочный аппарат в новом герметичном футляре для транспортировки, защищающем от проникновения в него воды, песка и пыли, а также от ударов. Футляр устойчив к диапазону температур от -18°C до +50°C и сертифицирован.

ОСНОВНЫЕ КОМПОНЕНТЫ, ПОСТАВЛЯЕМЫЕ СО СВАРОЧНЫМ АППАРАТОМ:

- Инструкции по эксплуатации на флеш-накопителе и краткое руководство
- Флеш-накопитель (4Гб) для установки программного обеспечения для загрузки данных (протоколы сварки, отслеживаемость или тесты системы) **00USBKEY**
- Ящик для транспортировки
- Сканер штрих-кода
- Адаптеры 4,7 м

КОМПЛЕКТУЮЩИЕ:

- **00USBKEY:** Программное обеспечение для загрузки данных (отчеты о сварке, данные для отслеживания, координаты GPS и испытания под давлением)
- **00SENS:** Устройство для испытаний трубопроводов под давлением
- **00BCSCAN:** Сканер штрих-кода

Incorporated in the most innovative waterproof case. The case is watertight, waterproof, sand-proof, dust proof and able to withstand harsh environments and shocks. It is certified to withstand temperatures from -18 °C to 50 °C.

BASIC EQUIPMENT SUPPLIED WITH THE WELDING UNIT:

- User's handbook on external support and quick guide on paper
- External support USB stick (4GB) for data download (welding report, traceability and pressure test) - **00USBKEY**
- Integrated shipping box
- Barcode scanner
- Adapters with 4,7 mm pins

ADDITIONAL EQUIPMENT AND SPARES:

- **00USBKEY:** External support USB stick (4GB) for data download (welding report, traceability, GPS coordinates and pressure test)
- **00SENS:** Pressure test unit
- **00BCSCAN:** Barcode scanner

СВАРОЧНЫЙ АППАРАТ АВТОМАТИЧЕСКИЙ МНОГОФУНКЦИОНАЛЬНЫЙ СО СКАНЕРОМ ШТРИХ- КОДА, В ФУТЛЯРЕ

ТЕХНИЧЕСКИЕ ХАРАКТЕРИСТИКИ:

Соответствует директивным указаниям CE
Соответствует UNI 10566 - МНОГОПРОФИЛЬНЫЙ тип
Сканирование штрих-кода при помощи сканера соответствует стандарту ISO 13950 и ввод параметров времени и напряжения вручную
Подсветиваемый дисплей с 4-мя строками по 20 символов
Память - 10.000 параметров сварки
8 запоминающих устройств по 500 параметров каждое, для испытаний под давлением
Диапазон сварки фитингов до 80 Ампер на пике
Датчик температуры окружающей среды
Питание: 230V / 115V E 50Hz/60Hz
Максимальная потребляемая мощность: 2.000 VA
Минимальная требуемая мощность: 4Кв
Напряжение на выходе от 5 до 42 Вольт
Кабель питания: L= 4 м
Кабель для сварки: L= 4 м
Контакты ø4 мм (код 00S8305) с адаптерами ø4,7мм (код 00S8203)
Размеры: 510x436xH217 мм
Вес: 24 кг
Степень защиты: IP 54
Рабочая температура: от -18° до + 55°C

AUTOMATIC MULTIFUNCTION WELDING UNIT INCORPORATED IN SUITCASE WITH BARCODE SCANNER

TECHNICAL CHARACTERISTICS:

*Conforms with CE requirements
Conforms with Standard UNI 10566 – MULTIFUNCTION type
Barcode reader conforming with Standard ISO 13950 and manual setting of time and voltage
Illuminated display with 4 lines, 20 characters each
Memory for 10.000 welding cycles
8 Memories with 500 parameters each for pressure tests
Fitting working range up to 80 Amp. maximum peak
Ambient temperature sensor
Power supply: 230V/115V E 50Hz/60Hz
Maximum power: 2000 VA
Minimum power supply: 4 Kw
Output voltage: from 5 to 42 V
Power cable: L= 4 m
Welding cable: L= 4 m
Connectors - 4 mm (art. 00S8305) with adaptors for 4,7 mm (00S8203)
Dimensions: 510x436xH217 mm
Weight: 24 kg
Degree of protection: IP 54
Working temperature: from -18° to + 55°C*

Код Code	Напряжение Voltage	Ø	Упаковка Pack.	кг/шт. Kg/p	Объем м3/шт. Volume m³/p	€/шт. €/p
00SMARTWELD	230V	20÷400	1	24,000	0,0496	3.200,00

СВАРОЧНЫЕ АППАРАТЫ WELDING UNITS



Сварочный аппарат в новом герметичном футляре для транспортировки, защищающем от проникновения в него воды, песка и пыли, а также от ударов.

Футляр устойчив к диапазону температур от -18°C до +50°C и сертифицирован.

ОСНОВНЫЕ КОМПОНЕНТЫ, ПОСТАВЛЯЕМЫЕ СО СВАРОЧНЫМ АППАРАТОМ:

- Инструкции по эксплуатации на флеш-накопителе и краткое руководство
- Флеш-накопитель (4Гб) для установки программного обеспечения для загрузки данных (протоколы сварки, отслеживаемость или тесты системы) **00USBKEY**
- Ящик для транспортировки
- Сканер штрих-кода
- Адаптеры 4,7 м

КОМПЛЕКТУЮЩИЕ:

- **00USBKEY:** Программное обеспечение для загрузки данных (отчеты о сварке, данные для отслеживания, координаты GPS и испытания под давлением)
- **00SENS:** Устройство для испытаний трубопроводов под давлением
- **00BCSCAN:** Сканер штрих-кода

Incorporated in the most innovative waterproof case. The case is watertight, waterproof, sand-proof, dust proof and able to withstand harsh environments and shocks. It is certified to withstand temperatures from -18 °C to 50 °C.

BASIC EQUIPMENT SUPPLIED WITH THE WELDING UNIT:

- User's handbook on external support and quick guide on paper
- External support USB stick (4GB) for data download (welding report, traceability and pressure test) - **00USBKEY**
- Integrated shipping box
- Barcode scanner
- Adapters with 4,7 mm pins

ADDITIONAL EQUIPMENT AND SPARES:

- **00USBKEY:** External support USB stick (4GB) for data download (welding report, traceability, GPS coordinates and pressure test)
- **00SENS:** Pressure test unit
- **00BCSCAN:** Barcode scanner

СВАРОЧНЫЙ АППАРАТ АВТОМАТИЧЕСКИЙ МНОГОФУНКЦИОНАЛЬНЫЙ СО СКАНЕРОМ ШТРИХ- КОДА, В ФУТЛЯРЕ, ОБЛЕГЧЕННЫЙ ВАРИАНТ

ТЕХНИЧЕСКИЕ ХАРАКТЕРИСТИКИ:

Соответствует директивным указаниям CE
Соответствует UNI 10566 - МНОГОПРОФИЛЬНЫЙ тип
Сканирование штрих-кода при помощи сканера соответствует стандарту ISO 13950 и ввод параметров времени и напряжения вручную
Подсвечиваемый дисплей с 4-мя строками по 20 символов
Память - 10.000 параметров сварки
8 запоминающих устройств по 500 параметров каждое, для испытаний под давлением
Диапазон сварки фитингов до 40 Ампер на пике
Датчик температуры окружающей среды
Питание: 230V / 115V E 50Hz/60Hz
Максимальная потребляемая мощность: 1.500 VA
Минимальная требуемая мощность 3 кВт
Напряжение на выходе от 5 до 42 Вольт
Кабель питания: L= 4 м
Кабель для сварки: L= 4 м
Контакты \varnothing 4 мм (код 00S8305) с адаптерами \varnothing 4,7мм (код 00S8203)
Размеры: 510x410xH200 мм
Вес: 16кг
Степень защиты: IP 54
Рабочая температура: от -18° до + 55°C

AUTOMATIC MULTIFUNCTION WELDING UNIT INCORPORATED IN SUITCASE WITH BARCODE SCANNER - LIGHT VERSION

TECHNICAL CHARACTERISTICS:

Conforms with CE requirements
Conforms with Standard UNI 10566 – MULTIFUNCTION type
Barcode reader conforming with Standard ISO 13950 and manual setting of time and voltage
Illuminated display with 4 lines, 20 characters each
Memory for 10.000 welding cycles
8 Memories with 500 parameters each for pressure tests
Fitting working range up to 40 Amp. maximum peak
Ambient temperature sensor
Power supply: 230V/115V E 50Hz/60Hz
Maximum power: 1500 VA
Minimum power supply: 3 Kw
Output voltage: from 5 to 42 V
Power cable: L= 4 m
Welding cable: L= 4 m
Connectors - 4 mm (art. 00S8305) with adaptors for 4,7 mm (00S8203)
Dimensions: 510x410xH200 mm
Weight: 16 kg
Degree of protection: IP 54
Working temperature: from -18° to + 55°C

Код Code	Напряжение Voltage	Ø	Упаковка Pack.	кг/шт. Kg/p	Объем м3/шт. Volume m³/p	€/шт. €/p
00E9001LP	230V	20÷160	1	16,000	0,0418	2.600,00



СВАРОЧНЫЕ АППАРАТЫ WELDING UNITS



Сварочный аппарат в новом герметичном футляре для транспортировки, защищающем от проникновения в него воды, песка и пыли, а также от ударов. Футляр устойчив к диапазону температур от -18°C до +50°C и сертифицирован.

ОСНОВНЫЕ КОМПОНЕНТЫ, ПОСТАВЛЯЕМЫЕ СО СВАРОЧНЫМ АППАРАТОМ:

- Инструкции по эксплуатации на флеш-накопителе и краткое руководство
- Флеш-накопитель (4Гб) для установки программного обеспечения для загрузки данных (протоколы сварки, отслеживаемость или тесты системы) **00USBKEY**
- Ящик для транспортировки
- Сканер штрих-кода
- Адаптеры 4,7 мм

КОМПЛЕКТУЮЩИЕ:

- **00USBKEY:** Программное обеспечение для загрузки данных (отчеты о сварке, данные для отслеживания, координаты GPS и испытания под давлением)
- **00SENS:** Устройство для испытаний трубопроводов под давлением
- **00BCSCAN:** Сканер штрих-кода

Incorporated in the most innovative waterproof case. The case is watertight, waterproof, sand-proof, dust proof and able to withstand harsh environments and shocks. It is certified to withstand temperatures from -18 °C to 50 °C.

BASIC EQUIPMENT SUPPLIED WITH THE WELDING UNIT:

- User's handbook on external support and quick guide on paper
- External support USB stick (4GB) for data download (welding report, traceability and pressure test) - **00USBKEY**
- Integrated shipping box
- Barcode scanner
- Adapters with 4,7 mm pins

ADDITIONAL EQUIPMENT AND SPARES:

- **00USBKEY:** External support USB stick (4GB) for data download (welding report, traceability, GPS coordinates and pressure test)
- **00SENS:** Pressure test unit
- **00BCSCAN:** Barcode scanner

СВАРОЧНЫЙ АППАРАТ АВТОМАТИЧЕСКИЙ МНОГОФУНКЦИОНАЛЬНЫЙ СО СКАНЕРОМ ШТРИХ- КОДА, В ФУТЛЯРЕ, ОБЛЕГЧЕННЫЙ ВАРИАНТ

ТЕХНИЧЕСКИЕ ХАРАКТЕРИСТИКИ:

Соответствует директивным указаниям CE
Соответствует UNI 10566 - МНОГОПРОФИЛЬНЫЙ тип
Сканирование штрих-кода при помощи сканера соответствует стандарту ISO 13950 и ввод параметров времени и напряжения вручную
Подсвечиваемый дисплей с 4-мя строками по 20 символов
Память - 10.000 параметров сварки
8 запоминающих устройств по 500 параметров каждое, для испытаний под давлением
Диапазон сварки фитингов до 40 Ампер на пике
Датчик температуры окружающей среды
Питание: 230V / 115V E 50Hz/60Hz
Максимальная потребляемая мощность: 1.500 VA
Минимальная требуемая мощность 3 кВт
Напряжение на выходе от 5 до 42 Вольт
Кабель питания: L= 4 м
Кабель для сварки: L= 4 м
Контакты ø4 мм (код 00S8305) с адаптерами ø4,7мм (код 00S8203)
Размеры: 510x410xH200 мм
Вес: 16кг
Степень защиты: IP 54
Рабочая температура: от -18° до + 55°C

AUTOMATIC MULTIFUNCTION WELDING UNIT INCORPORATED IN SUITCASE WITH BARCODE SCANNER - LIGHT VERSION

TECHNICAL CHARACTERISTICS:

*Conforms with CE requirements
Conforms with Standard UNI 10566 – MULTIFUNCTION type
Barcode reader conforming with Standard ISO 13950 and manual setting of time and voltage
Illuminated display with 4 lines, 20 characters each
Memory for 10.000 welding cycles
8 Memories with 500 parameters each for pressure tests
Fitting working range up to 40 Amp. maximum peak
Ambient temperature sensor
Power supply: 230V/115V E 50Hz/60Hz
Maximum power: 1500 VA
Minimum power supply: 3 Kw
Output voltage: from 5 to 42 V
Power cable: L= 4 m
Welding cable: L= 4 m
Connectors - 4 mm (art. 00S8305) with adaptors for 4,7 mm (00S8203)
Dimensions: 510x410xH200 mm
Weight: 16 kg
Degree of protection: IP 54
Working temperature: from -18° to + 55°C*

Код Code	Напряжение Voltage	Ø	Упаковка Pack.	кг/шт. Kg/p	Объем м3/шт. Volume m³/p	€/шт. €/p
00SMARTWELDL	230V	20÷160	1	16,000	0,0418	2.800,00

СВАРОЧНЫЕ АППАРАТЫ WELDING UNITS

(A)



(B)



СВАРОЧНЫЙ АППАРАТ НАСТОЛЬНЫЙ

Материал: металл
 Диаметры: $\varnothing 20 \div \varnothing 125$ мм

WELDER WITH WELDING BENCH

Material: Metal
 Range: $\varnothing 20 \div \varnothing 125$ mm

Код Code	Тип Type	\varnothing	Упаковка Pack	кг/шт. Kg/p	Питание Power supply	Примечания Notes	€/шт. €/p
00STL125	A	20÷125	1	100,00	220V - 1.400W	-	6.500,00
00STL125L	B	63÷125	1	27,00	220V - 1.400W	ОБЛЕГЧЕННАЯ ВЕРСИЯ LIGHT VERSION	12.200,00

СВАРОЧНЫЙ АППАРАТ ДЛЯ СВАРКИ ВСТЫК ПОЛИМЕРНЫХ ТРУБ И ФИТИНГОВ

Диаметры сварки:
 от $\varnothing 40$ до $\varnothing 160$
 от $\varnothing 63$ до $\varnothing 250$
 от $\varnothing 90$ до $\varnothing 315$

Максимальное давление 150 бар

Сварочный аппарат для сварки встык состоит из основного аппарата, нагревательного элемента, гидравлического блока, торцевателя, пары гибких гидравлических труб, стального чехла для нагревательных элементов и торцевателя с полукольцами.

BUTT WELDING MACHINE FOR THERMOPLASTIC PIPES AND FITTINGS

Welding capacity:
 from $\varnothing 40$ mm. to $\varnothing 160$ mm
 from $\varnothing 63$ mm to $\varnothing 250$ mm
 from $\varnothing 90$ mm to $\varnothing 315$ mm
 Maximum pressure: 150 bar

The butt welding machine consists of: basic machine, heating element, hydraulic unit, room thermostat box, pair of flexible hydraulic pipes, steel box for heating element and electric planing tool with reducers.

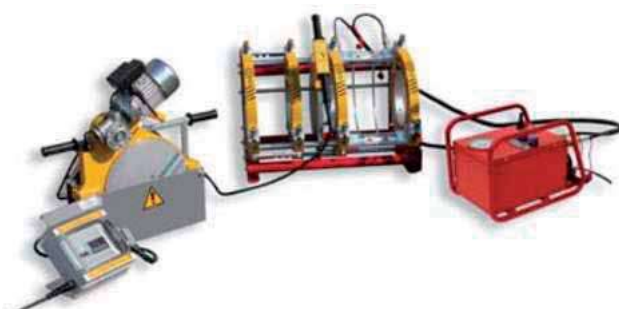

Код Code	00S10160	00S10250	00S10315
	$\varnothing 40 \div 160$	$\varnothing 63 \div 250$	$\varnothing 90 \div 315$
Размеры аппарата с переходниками Total dimensions of the machine complete with reducers	Ящик для транспортировки 1 шт. п. 1 transport case 120x80x74 см	Ящик для транспортировки 1 шт. п. 1 transport case 120x80x74 см	Ящик для транспортировки 1 шт. п. 1 transport case 120x80x85 см
Общий вес аппарата с переходниками Total weight of the machine complete with reducers	115,2 кг Kg	166,5 кг Kg	208,7 кг Kg
Максимальная потребляемая мощность Maximum Absorbed Power	2,55 kW - 230 Volt - 50/60 Hz	3,05 kW - 230 Volt - 50/60 Hz	3,80 kW - 230 Volt -50/60 Hz
€/шт. €/p	7.000,00	8.000,00	10.000,00



СВАРОЧНЫЕ АППАРАТЫ WELDING UNITS



ОСНОВНОЙ АППАРАТ

Имеет 4 основных зажима, расположенных на наклонной структуре, хромированные закаленные направляющие, регулируемый третий зажим и коннекторы для быстрого соединения с противоконденсатной системой.

BASIC MACHINE

Complete with four main jaws arranged on a slanting frame, sliding hardened chrome plated guides, third adjustable jaw and quick fit hydraulic antidrop couplers.

	Ø 40÷160	Ø 63÷250	Ø 90÷315
Размеры Dimensions	730x410x420 мм	830x520x520 мм	830x565x565 мм
Вес Weight	39 кг Kg	56 кг Kg	65 кг Kg
Длина поршня Carriage stroke	163 мм	163 мм	163 мм
Диаметры сварки Welding capacity	40-160 мм	63-250 мм	90-315 мм
Площадь толчка Total thrust section	353 мм ²	510 мм ²	510 мм ²
Материал трубы и/или фитинга Pipe and/or fitting material	ПП, ПЭ и другие материалы/PP-PE and other materials		



НАГРЕВАТЕЛЬНЫЙ ЭЛЕМЕНТ

Покрыт политетрафторэтиленом (ПТФЭ) с электронной регулировкой температуры на расстоянии, имеет кабель питания с соединителем для подключения к термостату.

THERMOELEMENT

PTFE covered with remote electronic temperature adjustment, power cable with connector to the thermostat box.

	Ø 40÷160	Ø 63÷250	Ø 90÷315
Напряжение Voltage	230 Volt - 50/60 Hz		
Размеры Dimensions	470x400x50 мм	500x430x50 мм	500x455x50 мм
Электрическая мощность Electric power	1 kW	1,5 kW	2,5 kW
Электронная регулировка Electronic temperature adjustment	50°C - 300°C	50°C - 300°C	50°C - 300°C
Вес Weight	5 кг Kg	8 кг Kg	10 кг Kg
Диаметры сварки Welding capacity	≥160 мм	≥250 мм	≥315 мм

СВАРОЧНЫЕ АППАРАТЫ WELDING UNITS



ГИДРАВЛИЧЕСКИЙ БЛОК

Имеет манометр - Класс 1.0 (0÷160 бар - Ø100 мм), клапан-бабочку и джойстик управления цилиндрами, гидравлические коннекторы для быстрого соединения с противокапельной системой.

HYDRAULIC UNIT

Complete with manometer - Class 1.0 (0 ÷ 160 bar - Ø100 mm), throttle valve and cylinder joystick, quick fit hydraulic antidrop couplers.

Тип масла <i>Type of oil</i>	ISO 68 - 1,5 l
Манометр <i>Manometer</i>	класс/class 1,0 - размеры/dimensions 100 мм - диапазон/scale 0-160 bar
Мощность электродвигателя <i>Electric motor power</i>	0,75 кВт kW
Напряжение <i>Voltage</i>	230 Вольт - Volt - 50/60 Гц - Hz
Размеры <i>Dimensions</i>	280x430x310 мм
Характеристики насоса <i>Pump features</i>	Объем цилиндра/cubic capacity 1,2 см ³ Расход/capacity 1,58 л/мин - l/min; Количество оборотов/rev. 1400 об./мин - r/min
Рабочее давление <i>Operating pressure</i>	150 бар bar
Вес <i>Weight</i>	25 кг Kg



ТОРЦЕВАТЕЛЬ

Имеет позиционер и микровыключатель безопасности для предотвращения внезапного опасного включения.

ELECTRIC PLANING TOOL

Equipped with positioner and safety microswitch to avoid dangerous and sudden ignition.

	Ø 40÷160	Ø 63÷250	Ø 90÷315
Мощность электродвигателя <i>Electric motor power</i>	0,8 kW	0,8 kW	0,55 kW
Напряжение <i>Voltage</i>	230 Volt - 50/60 Hz		
Передача <i>Drive</i>	Цепь/Chain		
Размеры <i>Dimensions</i>	380x250x60 мм	500x430x250 мм	545x510x270 мм
Вес <i>Weight</i>	8 кг Kg	14,2 кг Kg	26 кг kg



СВАРОЧНЫЕ АППАРАТЫ WELDING UNITS



ПАРА ГИБКИХ ГИДРАВЛИЧЕСКИХ ТРУБОК

С коннекторами для быстрого соединения с противокапельной системой

PAIR OF FLEXIBLE HYDRAULIC PIPES

Complete with quick fit antidrop couplers

Длина Length	4 м
Вес Weight	1,5 кг Kg



СТАЛЬНОЙ ЧЕХОЛ ДЛЯ НАГРЕВАТЕЛЬНЫХ ЭЛЕМЕНТОВ И ТОРЦЕВАТЕЛЯ

STEEL BOX FOR THERMOELEMENT AND PLANING TOOL

	Ø 40÷160	Ø 63÷250	Ø 90÷315
Размеры Dimensions	540x230x300 мм	640x390x260 мм	700x420x260 мм
Вес Weight	7,5 кг Kg	9 кг Kg	11 кг kg

СВАРОЧНЫЕ АППАРАТЫ WELDING UNITS



УСТРОЙСТВО ДЛЯ СВАРКИ ВТУЛОК

TOOL FOR FLANGE WELDING

	Ø 40-160	Ø 63-250	Ø 90-315
Код Code	00S10160SCRT	00S10250SCRT	00S10315SCRT
Диаметры Diameters	Ø 215 мм	Ø 318 мм	Ø 385 мм
Общий вес Total weight	3,5 кг kg	7,5 кг Kg	10,5 кг kg
€/шт. €/p	308,00	396,00	451,00



НАБОР ПОЛУКОЛЕЦ ПЛОСКИХ И ЗАКРУГЛЕННЫХ

LEVEL AND BEVELED REDUCER KIT

	Ø 40-160	Ø 63-250	Ø 90-315
Код Code	00S10160KIT	00S10250KIT	00S10315KIT
Диаметры Diameters	Ø 40, 50, 63, 75, 90, 110, 125 и 140 мм	Ø 63, 110, 125, 140, 160, 180, 200 и 225 мм	Ø 90, 110, 125, 140, 160, 180, 200, 225, 250 и 280 мм
Общий вес Total weight	21 кг kg	44,6 кг Kg	62 кг kg
€/шт. €/p	779,35	1.854,05	1.947,00



СВАРОЧНЫЕ АППАРАТЫ WELDING UNITS



ПОЛУКОЛЬЦА ПЛОСКИЕ И ЗАКРУГЛЕННЫЕ LEVEL AND BEVELED REDUCERS

	00S10160KIT Ø 40-160			00S10250KIT Ø 63-250			00S10315KIT Ø 90-315		
	Код Code	Диаметры Diameters	€/шт. €/p	Код Code	Диаметры Diameters	€/шт. €/p	Код Code	Диаметры Diameters	€/шт. €/p
Для сварочного аппарата мод. For welding unit Model	00S10R160040	160/40	97,43	00S10R250063	250/63	185,43	00S10R250090	250/90	185,43
	00S10R160050	160/50	97,43	00S10R250075	250/75	185,43	00S10R250110	250/110	185,43
	00S10R160063	160/63	97,43	00S10R250090	250/90	185,43	00S10R250125	250/125	185,43
	00S10R160075	160/75	97,43	00S10R250110	250/110	185,43	00S10R250140	250/140	185,43
	00S10R160090	160/90	97,43	00S10R250125	250/125	185,43	00S10R250160	250/160	185,43
	00S10R160110	160/110	97,43	00S10R250140	250/140	185,43	00S10R250180	250/160	185,43
	00S10R160125	160/125	97,43	00S10R250160	250/160	185,43	00S10R250200	250/200	185,43
	00S10R160140	160/140	97,43	00S10R250180	250/160	185,43	00S10R250225	250/225	185,43
				00S10R250200	250/200	185,43	00S10R315250	315/250	185,43
				00S10R250225	250/225	185,43	00S10R315250S	315/250 ЗАКРУГЛЕННОЕ/blunt	92,73
							00S10R315280	315/280	185,43

ОБЩИЕ УСЛОВИЯ ПРОДАЖИ

Пункт 1 – Определения

В рамках настоящего документа применяются следующие определения.
«Покупатель» – это любое физическое лицо, юридическое лицо, учреждение, компания, субъект, который отправляет заказ на Продукцию Продавцу.
«С.С.» – Гражданский кодекс Италии.
«Продукция» – любой продукт, производимый или продаваемый Продавцом.
«Продавец» – компания «Nupi Industrie Italiane S.p.A.», находящаяся по адресу Zona Industriale Sud-Ovest, Via Stefano Ferrario 8, 21052 Sacconago di Busto Arsizio (VA), Италия.

Пункт 2 – Применимость

Настоящие Общие условия продажи начинают действовать с даты подписания их со стороны Продавца и со стороны Покупателя и останутся действительными до тех пор, пока не будут официально изменены или заменены другим документом в письменной форме и подписанным уполномоченными представителями Продавца и Покупателя.

Настоящие Общие условия продажи будут регулировать и будут применяться при получении любого заказа Продукции от Покупателя.

Пункт 3 – Заказы

Каждый заказ Продукции, размещенный Продавцом, является безотзывной офертой в соответствии с п. 1329 С.С., в течение тридцати (30) дней от даты его получения Продавцом, но соответствующий контракт считается завершенным только тогда, когда Продавец официально примет оферту Покупателя в письменном виде в соответствии с пп. 1326 ed 1352 С.С.. Когда заказ принимается Продавцом, любое изменение и / или дополнение возможно только при подписании дополнительного документа, подписанного уполномоченными представителями Продавца и Покупателя.

Даже после принятия заказа Продавец имеет право расторгнуть, полностью или частично, соответствующий договор в соответствии с п. 1373 С.С. до получения Продукции Покупателем: это не приведет к ответственности по отношению к Покупателю и Продавец не выплатит Покупателю возмещение за право расторжения договора и / или за возможное осуществление.

Пункт 4 – Цены

Цена на Продукцию указаны в прайс-листе, действующим в момент принятия заказа Покупателя, в соответствии с п.3. Если не предусмотрено иное, все цены указаны «Ex Works», то есть не включают НДС и любые другие налоги на продажу.

Пункт 5 – Доставка продукции

Все предусмотренные условия доставки заказов являются ориентировочными и не обязательными. Если иные соглашения в письменном виде не были приняты Продавцом и Покупателем, Продукция будет доставлена на условиях "ex works", Incoterms 2010. В любом случае, в соответствии с п. 1510 С.С. Продавец освобождается от ответственности доставки продукции, и передает их перевозчику и/или транспортной компании – все расходы и риски, связанные с перевозкой, ничего не исключая, оплачиваются за счет Покупателя, независимо от условий доставки, согласованными Продавцом и Покупателем, даже в случае, если было согласовано условие «порто-франко». Если Покупатель не явится за Продукцией в условленное время и условленное место, по истечении пятнадцати (15) дней с даты, когда продукция была подготовлена для отгрузки Покупателю, Продавец может распорядиться самими Продуктами без ущерба для любых других прав Продавца в отношении Покупателя, включая, без ограничений, право на компенсацию. В любом случае все расходы и издержки, связанные с неприбытием Покупателя за Продукцией, будут полностью покрываться Покупателем.

Пункт 6 – Оставление за собой права собственности

Продавец оставит за собой право собственности на проданную Покупателю Продукцию, пока тот не оплатит за нее соответствующую цену: несмотря на вышесказанное, все затраты и риски, связанные с Продукцией, будут переданы Покупателю на основе положений, изложенных в пункте 5.

По просьбе Продавца Покупатель подпишет все необходимые документы / договоры / необходимые акты, чтобы противопоставить любому кредитору Покупателя право собственности в пользу Продавца.

Пункт 7 – Рекламации и дефекты

Покупатель должен сообщить о любом возражении и/или рекламации относительно Продукции непосредственно Продавцу заказным письмом с уведомлением о вручении в течение восьми (8) дней от даты, когда Продукция была предоставлена в распоряжение Покупателя. Если возражение и/или рекламация были приняты Продавцом, Продавец будет обязан заменить дефектную /поврежденную/не соответствующую требованиям продукцию идентичной, таким образом Продавец не будет иметь в отношении Покупателя никаких обязательств. Покупатель отказывается официально и безвозвратно отказывается от любого возражения и исключения в этом отношении.

Пункт 8 – Ограничения прав Покупателя предъявлять возражения и исключения

В соответствии с п. 1462 С.С. до полной оплаты причитающегося Продавцу, Покупатель не имеет права предъявлять возражения и/или предлагать исключения с целью приостановить или отсрочить оплату; в особенности, но без ограничений, Покупатель не имеет права предлагать исключения согласно пунктам 1460 и 1461 С.С., то есть исключения, основанные на любом возражении и/или встречном иске Покупателя в отношении Продавца.

Пункт 9 – Платежи

Если не оговорено иное, все платежи должны совершаться непосредственно Продавцу. Любая оплата, выполненная через неуполномоченное лицо и посредством неавторизованных способов оплаты, будет рассматриваться как несуществующая и никогда не существовавшая, и это не освободит Покупателя от обязанностей оплаты. За задержку в выполнении любого платежа будут начислены проценты. Проценты начисляются за все просроченные платежи по годовой ставке, равной находящемуся в силе в течение 6 месяцев курсу EURIBOR, плюс 2% до тех пор, пока сумма счета-фактуры и начисленные ранее неоплаченные проценты не будут выплачены полностью. Будут также учитываться все расходы Продавца по инкассации. Кроме всего перечисленного, за Продавцом остается право на возмещение большего ущерба.

В дополнение ко всему вышесказанному, в случае, если Покупатель не соблюдает хотя бы одно из согласованных условий оплаты, Покупатель будет лишен права отсрочки в отношении должника; в этом случае Продавец имеет право (i) приостановить без предупреждения все поставки Продукции и, следовательно, производство всех заказов в соответствии с пунктом 1460 С.С., до получения полной суммы от Покупателя, причитающейся Продавцу за Продукцию, и/или (ii) расторгнуть договор на законном основании в соответствии с п. 1456 С.С. - все вышесказанное, в любом случае, без ущерба для любого другого права Продавца в отношении Покупателя, включая, среди прочего, право Продавца на возмещение убытков.

10 ПРИМЕНЯЕМОЕ ЗАКОНОДАТЕЛЬСТВО

Все споры, возникающие между сторонами настоящего договора, за исключением тех, которые связаны с выплатой сумм по счетам-фактурам поставки, должны быть урегулированы в соответствии с Арбитражным регламентом и внутренними правилами (действующими на момент подачи запроса) Европейского арбитражного суда, который является частью Европейский арбитражного центра с офисами в Страсбурге, без права на пересмотр решения первого уровня, принятого Арбитражным апелляционным судом.

За Продавца:



Busto Arsizio,

За Покупателя:

(место и дата)

(печать и подпись)

После тщательного рассмотрения следующие положения одобряются в письменной форме в соответствии со ст. 1341 и 1342 Гражданского кодекса Италии: 2, 3, 4, 5, 6, 7, 8, 9, 10.



Busto Arsizio,

За Покупателя:

(место и дата)

(печать и подпись)

GENERAL SALES CONDITIONS

art. 1 – Definitions

The following definitions will apply throughout this document.

“Buyer” shall mean any person, company, corporation, entity that at any time submits an order for the Products to the Seller.

“C.C.” shall mean the Italian Civil Code.

“Products” shall mean any product manufactured and/or sold by the Seller.

“Seller” shall mean “Nupi Industrie Italiane S.p.A.”, a company with offices in Zona Industriale Sud-Ovest, via Stefano Ferrario 8, 21052 Sacconago di Busto Arsizio (VA), Italy.

art. 2 – Applicability

These General Sales Conditions enter into force upon their signature by the Seller and the Buyer, and shall remain in full force and effect until they are expressly amended, terminated or substituted by a written document signed by the Seller's and the Buyer's duly appointed representatives.

These General Sales Conditions shall govern each and every order issued by the Buyer for the Products.

art. 3 – Orders

Each order for the Products issued by the Buyer constitutes an irrevocable offer, according to art. 1329 c.c., for a period of thirty (30) days from its receipt by the Seller, but the relative contract is formed only at the moment when the Seller expressly accepts in writing the Buyer's offer, according to arts. 1326 and 1352 c.c.. Once an order has been accepted by the Seller, any amendment and/or addition to the order shall be null and void, unless they result from a written document signed by the Seller's and the Buyer's duly appointed representatives.

Even after accepting an order, the Seller shall have the right to withdraw, in whole or in part, from the relative contract according to art. 1373 c.c. until the Products have been delivered to the Buyer: the foregoing without any liability towards the Buyer and with no consideration whatsoever due to the Buyer for such withdrawal right and/or for its possible exercise.

art. 4 – Prices

The Products' prices shall be as per the applicable price list at the moment when the Buyer's order is accepted as per art. 3. Unless otherwise specified, all prices are “ex works” as well as net of VAT and of any other applicable Sales Tax.

art. 5 – Delivery of the Products

All delivery dates indicated in the orders are indicative and not mandatory.

Unless otherwise agreed by the Seller and the Buyer in writing, the Products shall be delivered “ex works” (incoterms 2000).

In any case, according to art. 1510 c.c., the Seller discharges its duty to deliver the Products by handing them over to the carrier and/or to the forwarding agent: all transportation costs and risks, none excluded, shall be consequently borne in any case by the Buyer, regardless of the delivery conditions agreed by the Seller and the Buyer, and even if the “free port” clause were agreed.

If the Buyer does not claim the Products at the agreed place and time, after fifteen (15) days from the date on which delivery of the Products has been offered to the Buyer, or on which the Products have anyway become available to the Buyer, the Seller shall have the right to dispose of the same Products, without prejudice to any other right the Seller may have towards the Buyer, including without limitation the Seller's right to compensation for any damage. In any case, all costs and expenses due to the Buyer's failure to claim the Products shall be at the Buyer's exclusive charge.

art. 6 – Reservation of ownership

The Seller shall retain the ownership of any Product sold to the Buyer until the Buyer has paid in full the relevant price: the foregoing notwithstanding, any cost and risk relating to the Products shall pass onto the Buyer in accordance with the principles set out in art. 5.

On request of the Seller, the Buyer shall execute all documents / agreements / deeds necessary in order to enforce the Seller's reservation of ownership against any creditor of the Buyer's.

art. 7 – Claims and defects

In order not to forfeit its rights, the Buyer shall communicate any claim and/or complaint regarding the Products directly to the Seller, by registered letter with return receipt to be sent within eight (8) days from the date on which delivery of the Products has been offered to the Buyer, or on which the Products have anyway become available to the Buyer. In case a claim and/or a complaint of the Buyer were accepted by the Seller, the Seller shall only substitute the defective / damaged / non compliant Products with identical Products, and by doing so the Seller shall not have any other responsibility towards the Buyer: the Buyer expressly and irrevocably waives since now any and all claims and objections in this regard.

art. 8 – Limitations to the Buyer's right to raise claims and objections

According to art. 1462 c.c., until the Buyer has fully paid all amounts due to the Seller, the Buyer shall not have the right to raise any claim and/or objection in order to avoid or delay payment; in particular, but without limitation, the Buyer shall not have the right to raise the objections provided for in arts. 1460 and 1461 c.c., or any objection arising from whatever claims and/or counterclaims of the Buyer towards the Seller.

art. 9 – Payment

Unless otherwise agreed in writing, all payments shall be made at the Seller's business address. Any payment made to unauthorized persons and/or by unauthorized means shall be deemed as null and void and shall not discharge the Buyer of its payment obligations.

For any delay in the execution of any payment, the Buyer shall pay default interest from the date when payment is due to date of actual payment at a rate per annum equivalent to the 6-month Euribor at the relevant time plus two percent (2%), as well as all expenses borne by the Seller for the recovery of its credit: the foregoing without prejudice to the Seller's right to compensation for additional damages.

Moreover, in case the Buyer should not comply with even only one of the agreed payment deadlines, the Buyer shall incur in the loss of the benefit of the time limit; in this case, the Seller shall have the right (i) to suspend without notice all the deliveries of the Products and thus the execution of all the orders of Products, according to art. 1460 c.c., until the Buyer has fully paid all of the amounts due to the Seller in relation to the Products, and (ii) to terminate the contract by operation of the law according to art. 1456 c.c.: all the foregoing, in any case, without prejudice to any other right the Seller may have towards the Buyer, including without limitation the Seller's right to compensation for any damage.

art. 10 – Applicable law

Each order issued by the Buyer as well as the relative contracts between the Seller and the Buyer shall be governed by the Italian law, with the express exclusion of its provisions on the conflict of laws (norme sulla legge applicabile).

art. 11 – Exclusive jurisdiction

The courts of Milan shall be the only and exclusive courts having jurisdiction for any and all disputes that may howsoever arise out of these General Sales Conditions and/or out of the orders issued by the Buyer, with the express exclusion of any alternative venue.

for the Seller:



Busto Arsizio,

for the Buyer:

.....
(place and date)

.....
(stamp and signature)

After careful examination, the following clauses are hereby specifically approved in writing, according to arts. 1341 and 1342 of the Italian civil code: 2, 3, 4, 5, 6, 7, 8, 9, 11. for the Seller:



Busto Arsizio,

for the Buyer:

.....
(place and date)

.....
(stamp and signature)



**Главный офис и
производство**
via Stefano Ferrario 8
21052 Busto Arsizio (VA) IT
tel. +39 0331-344211
fax + 39 0331-351860
info@nupinet.com

**Производство и
администрация**
via dell'Artigianato 13
40023 Castel Guelfo (BO) IT
tel. +39 0542-624911
fax +39 0542-670851
info@nupinet.com

Производство
via Colombarotto 58
40026 Imola (BO) IT
tel. +39 0542-624911
fax +39 0542-670851
info@nupinet.com



nupiindustrieitaliane.com